



(en) *Operator's Manual*

(bg) *Инструкции за експлоатация*

(cs) *Návod k obsluze*

(et) *Kasutusjuhend*

(hr) *Priručnik za operatora*

(hu) *Kezelési útmutató*

(lt) *Naudojimo instrukcija*

(lv) *Operatora rokasgrāmata*

(pl) *Instrukcja obsługi*

(ro) *Manual de utilizare*

(ru) *Руководство по эксплуатации*

(sk) *Pokyny na obsluhu a údržbu*

(sl) *Priročnik za uporabo*

(tr) *Kullanma Kılavuz*

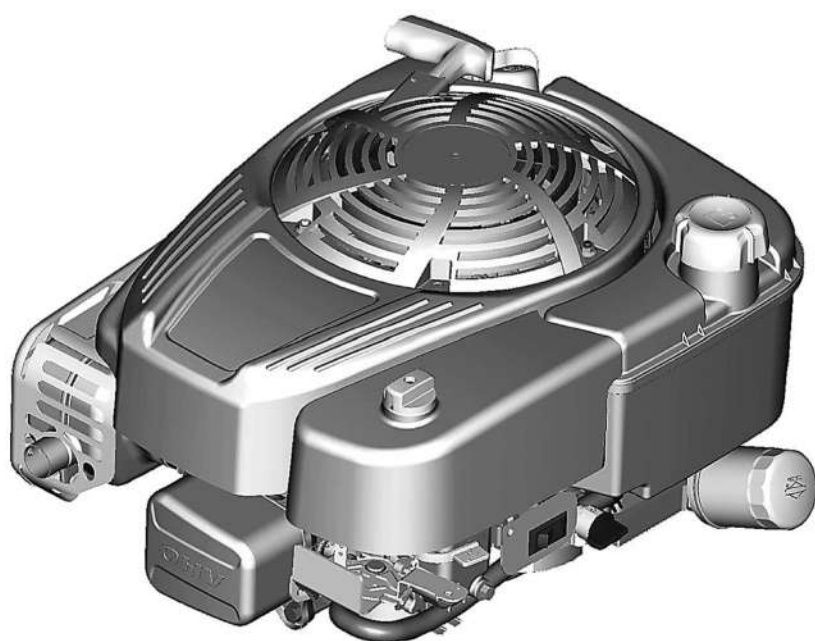

Model: 140000

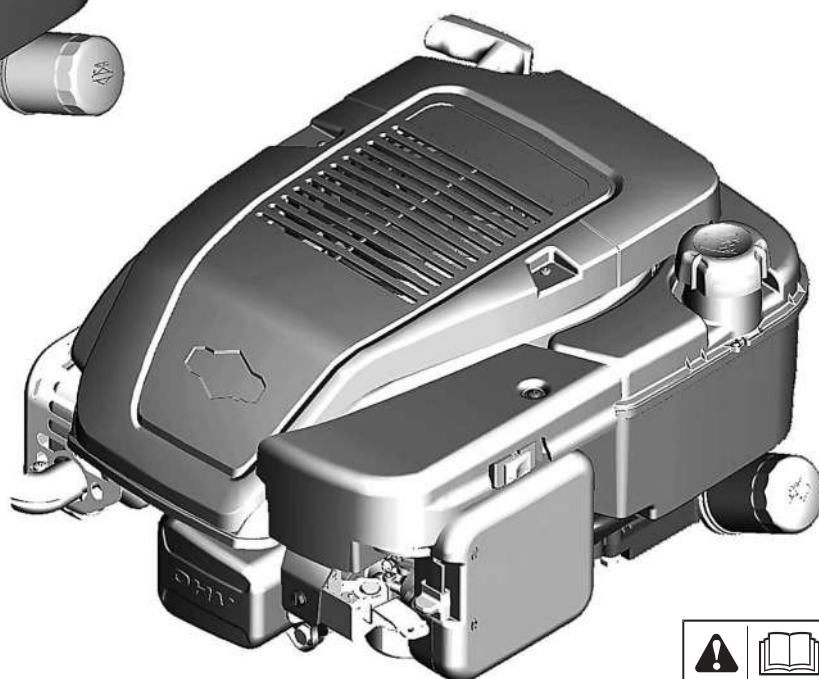

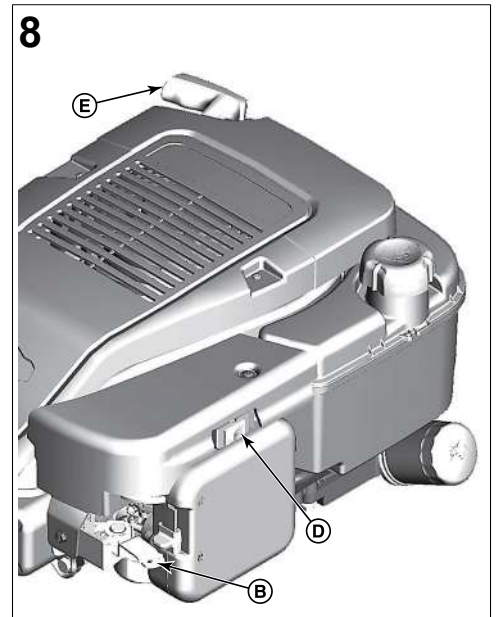
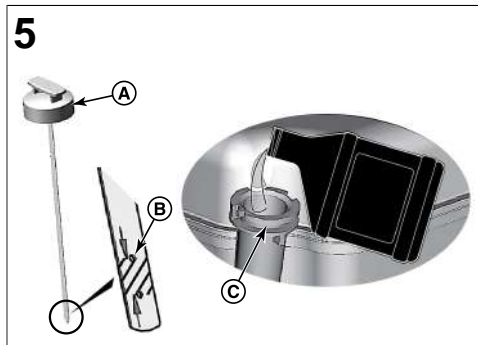
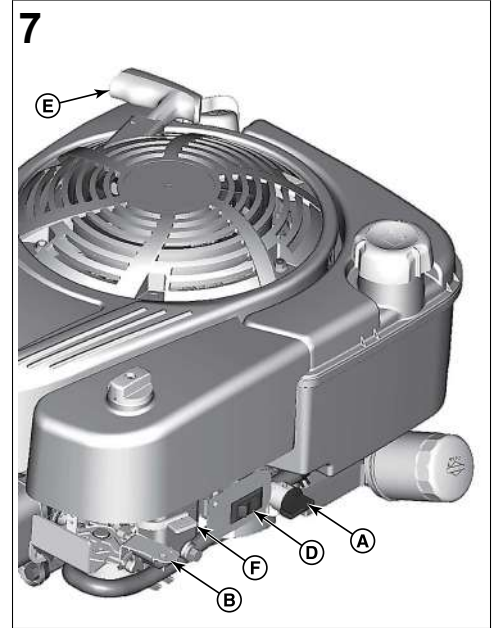
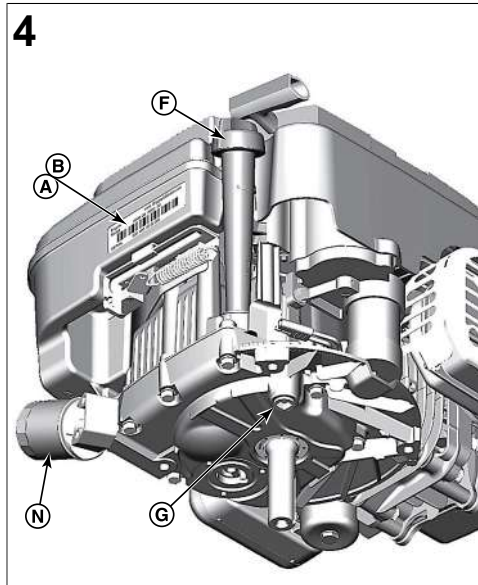
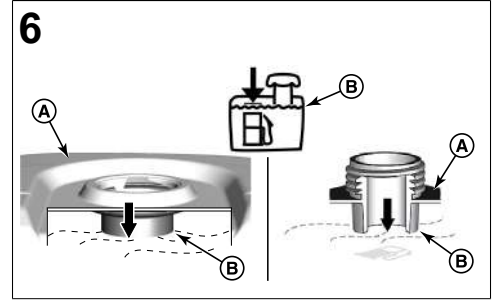
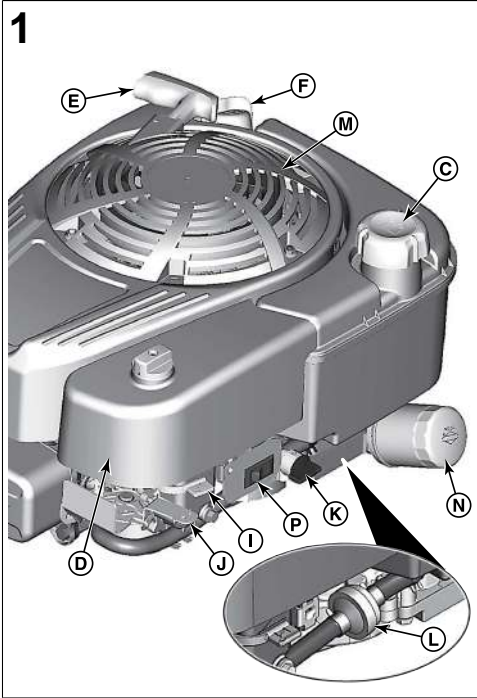

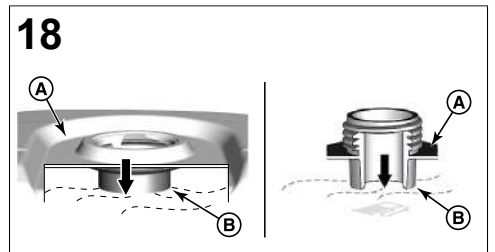
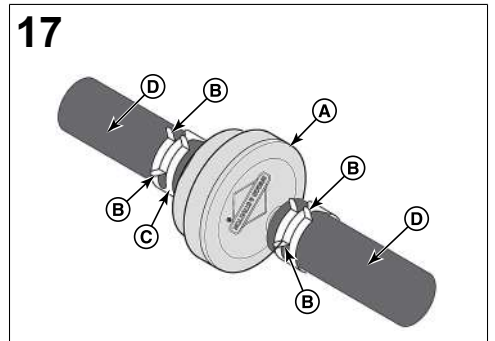
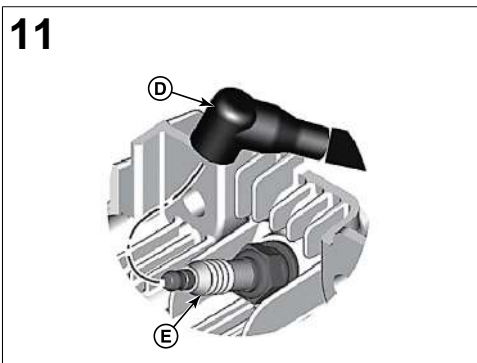
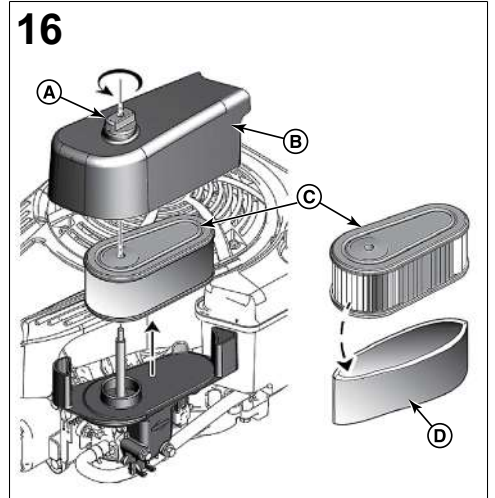
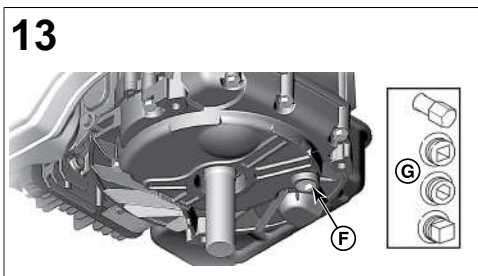
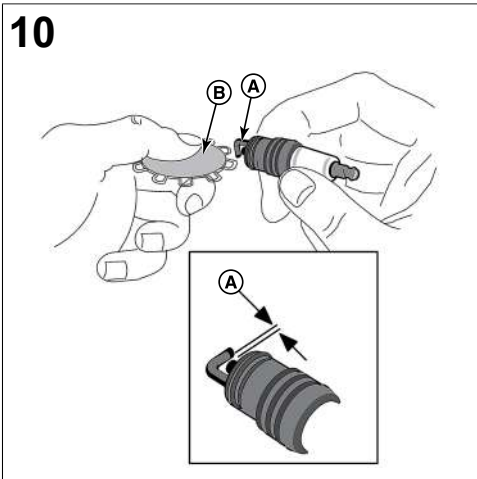
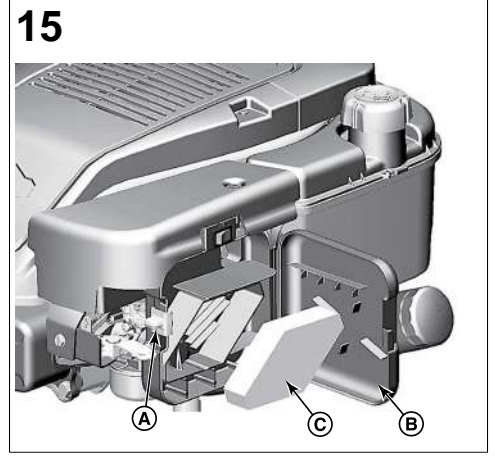
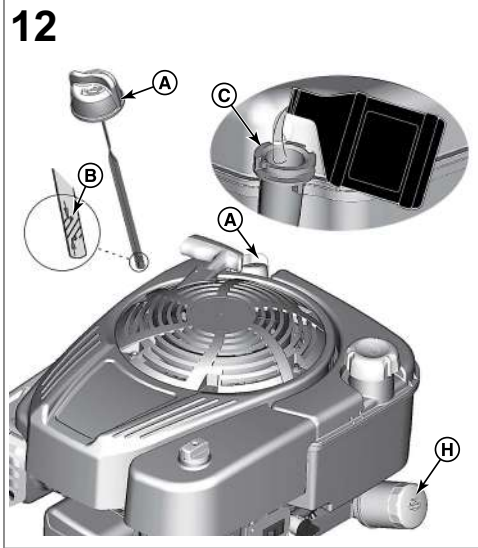
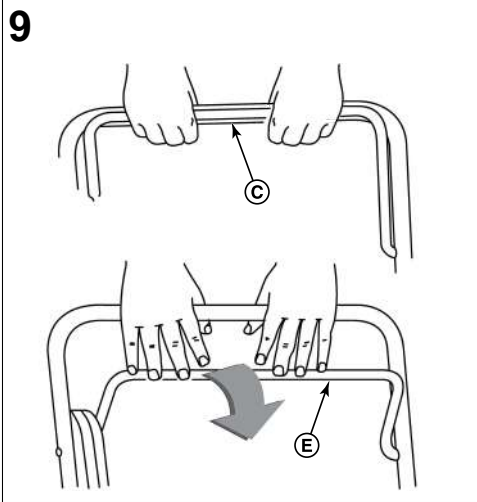

This manual contains safety information to make you aware of the hazards and risks associated with engines and how to avoid them. It also contains instructions for the proper use and care of the engine. Because Briggs & Stratton Corporation does not necessarily know what equipment this engine will power, it is important that you read and understand these instructions and the instructions for the equipment. **Save these original instructions for future reference.**

*Note:* The figures and illustrations in this manual are provided for reference only and may differ from your specific model. Contact your dealer if you have questions.

For replacement parts or technical assistance, record below the engine model, type, and code numbers along with the date of purchase. These numbers are located on your engine (see the **Features and Controls** section).

|                            |  |
|----------------------------|--|
| Date of Purchase           |  |
| Engine Model - Type - Trim |  |
| Engine Serial Number       |  |

## European Office Contact Information



For questions regarding European emissions, please contact our European office at:

**Max-Born-Straße 2, 68519 Viernheim, Germany.**

## European Union (EU) Stage V (5): Carbon Dioxide (CO<sub>2</sub>) Values

Carbon dioxide values of Briggs & Stratton EU Type-Approval Certificate engines can be found by entering CO<sub>2</sub> into the search window on [BriggsandStratton.com](http://BriggsandStratton.com).

## Recycling Information

|  |   |  |
|--|---|--|
|  |  | Recycle all packaging, used oil, and batteries according to applicable government regulations. |
|--|---|--|

## Operator Safety

### Safety Alert Symbol and Signal Words

The safety alert symbol () is used to identify safety information about hazards that can result in personal injury. A signal word (DANGER, WARNING, or CAUTION) is used with the alert symbol to indicate the likelihood and the potential severity of injury. In addition, a hazard symbol may be used to represent the type of hazard.

















 **DANGER** indicates a hazard which, if not avoided, **will result in death or serious injury.**

 **WARNING** indicates a hazard which, if not avoided, **could result in death or serious injury.**

 **CAUTION** indicates a hazard which, if not avoided, **could result in minor or moderate injury.**

**NOTICE** indicates a situation that **could result in damage to the product.**

## Hazard Symbols and Meanings

|   |  |   |   |
|---|--|---|---|
|  | Safety information about hazards that can result in personal injury. |  | Read and understand the Operator's Manual before operating or servicing the unit. |
|  | Fire hazard  |  | Explosion hazard  |
|  | Shock hazard   |  | Toxic fume hazard   |
|  | Hot surface hazard   |  | Noise hazard - Ear protection recommended for extended use.                       |
|  | Thrown object hazard - Wear eye protection.                          |  | Explosion hazard  |
|  | Frostbite hazard   |  | Kickback hazard   |
|  | Amputation hazard - moving parts                                     |  | Chemical hazard   |
|  | Thermal heat hazard  |  | Corrosive   |

## Safety Messages



Briggs & Stratton® Engines are not designed for and are not to be used to power: fun-karts; go-karts; children's, recreational, or sport all-terrain vehicles (ATVs); motorbikes; hovercraft; aircraft products; or vehicles used in competitive events not sanctioned by Briggs & Stratton. For information about competitive racing products, see [www.briggsracing.com](http://www.briggsracing.com). For use with utility and side-by-side ATVs, please contact Briggs & Stratton Power Application Center, 1-866-927-3349. Improper engine application may result in serious injury or death.



**Fuel and its vapors are extremely flammable and explosive.**

**Fire or explosion can cause severe burns or death.**

### When Adding Fuel

- Turn engine off and let engine cool at least 2 minutes before removing the fuel cap.
- Fill fuel tank outdoors or in well-ventilated area.
- Do not overfill fuel tank. To allow for expansion of the fuel, do not fill above the bottom of the fuel tank neck.
- Keep fuel away from sparks, open flames, pilot lights, heat, and other ignition sources.
- Check fuel lines, tank, cap, and fittings frequently for cracks or leaks. Replace if necessary.
- If fuel spills, wait until it evaporates before starting engine.

### When Starting Engine

- Make sure that spark plug, muffler, fuel cap and air cleaner (if equipped) are in place and secured.
- Do not crank engine with spark plug removed.
- If engine floods, set choke (if equipped) to OPEN / RUN position, move throttle (if equipped) to FAST position and crank until engine starts.

### When Operating Equipment

- Do not tip engine or equipment at angle which causes fuel to spill.

- Do not choke the carburetor to stop engine.
- Never start or run the engine with the air cleaner assembly (if equipped) or the air filter (if equipped) removed.

#### When Changing Oil

- If you drain the oil from the top oil fill tube, the fuel tank must be empty or fuel can leak out and result in a fire or explosion.

#### When Tipping Unit for Maintenance

- When performing maintenance that requires the unit to be tipped, the fuel tank, if mounted on the engine, must be empty or fuel can leak out and result in a fire or explosion.

#### When Transporting Equipment

- Transport with fuel tank EMPTY or with fuel shut-off valve in the CLOSED position.

#### When Storing Fuel Or Equipment With Fuel In Tank

- Store away from furnaces, stoves, water heaters or other appliances that have pilot lights or other ignition sources because they can ignite fuel vapors.



**Starting engine creates sparking.**

**Sparking can ignite nearby flammable gases.**

**Explosion and fire could result.**

- If there is natural or LP gas leakage in area, do not start engine.
- Do not use pressurized starting fluids because vapors are flammable.



**POISONOUS GAS HAZARD. Engine exhaust contains carbon monoxide, a poisonous gas that could kill you in minutes. You CANNOT see it, smell it, or taste it. Even if you do not smell exhaust fumes, you could still be exposed to carbon monoxide gas. If you start to feel sick, dizzy, or weak while using this product, get to fresh air RIGHT AWAY. See a doctor. You may have carbon monoxide poisoning.**

- Operate this product ONLY outside far away from windows, doors and vents to reduce the risk of carbon monoxide gas from accumulating and potentially being drawn towards occupied spaces.
- Install battery-operated carbon monoxide alarms or plug-in carbon monoxide alarms with battery back-up according to the manufacturer's instructions. Smoke alarms cannot detect carbon monoxide gas.
- DO NOT run this product inside homes, garages, basements, crawlspaces, sheds, or other partially-enclosed spaces even if using fans or opening doors and windows for ventilation. Carbon monoxide can quickly build up in these spaces and can linger for hours, even after this product has shut off.
- ALWAYS place this product downwind and point the engine exhaust away from occupied spaces.



**Rapid retraction of starter cord (kickback) will pull hand and arm toward engine faster than you can let go.**

**Broken bones, fractures, bruises or sprains could result.**

- When starting engine, pull the starter cord slowly until resistance is felt and then pull rapidly to avoid kickback.
- Remove all external equipment / engine loads before starting engine.
- Direct-coupled equipment components such as, but not limited to, blades, impellers, pulleys, sprockets, etc., must be securely attached.



**Rotating parts can contact or entangle hands, feet, hair, clothing, or accessories.**

**Traumatic amputation or severe laceration can result.**

- Operate equipment with guards in place.
- Keep hands and feet away from rotating parts.
- Tie up long hair and remove jewelry.

- Do not wear loose-fitting clothing, dangling drawstrings or items that could become caught.



**Running engines produce heat. Engine parts, especially muffler, become extremely hot.**

**Severe thermal burns can occur on contact.**

**Combustible debris, such as leaves, grass, brush, etc. can catch fire.**

- Allow muffler, engine cylinder and fins to cool before touching.
- Remove accumulated debris from muffler area and cylinder area.
- It is a violation of California Public Resource Code, Section 4442, to use or operate the engine on any forest-covered, brush-covered, or grass-covered land unless the exhaust system is equipped with a spark arrester, as defined in Section 4442, maintained in effective working order. Other states or federal jurisdictions may have similar laws. Contact the original equipment manufacturer, retailer, or dealer to obtain a spark arrester designed for the exhaust system installed on this engine.



**Unintentional sparking can result in fire or electric shock.**

**Unintentional start-up can result in entanglement, traumatic amputation, or laceration.**

**Fire hazard**

**Before performing adjustments or repairs:**

- Disconnect the spark plug wire and keep it away from the spark plug.
- Disconnect battery at negative terminal (only engines with electric start.)
- Use only correct tools.
- Do not tamper with governor spring, links or other parts to increase engine speed.
- Replacement parts must be of the same design and installed in the same position as the original parts. Other parts may not perform as well, may damage the unit, and may result in injury.
- Do not strike the flywheel with a hammer or hard object because the flywheel may later shatter during operation.

**When testing for spark:**

- Use approved spark plug tester.
- Do not check for spark with spark plug removed.









## Features and Controls

### Engine Controls

Compare the illustration (Figure: 1, 2, 3, 4) with your engine to familiarize yourself with the location of various features and controls.

- Engine Identification Numbers **Model - Type - Code**
- Engine Serial Number
- Fuel Tank and Cap
- Air Cleaner
- Starter Cord Handle (if equipped)
- Dipstick
- Oil Drain Plug
- Muffler, Muffler Guard (if equipped), Spark Arrester (if equipped)
- Choke (if equipped)
- Throttle Control (if equipped)
- Fuel Shut-off (if equipped)
- Fuel Filter (if equipped)
- Air Intake Grille
- Oil Filter (if equipped)
- Electric Starter (if equipped)
- Stop Switch (if equipped)
- Spark Plug

## Engine Control Symbols and Meanings

|  |   |   |                           |
|--|---|---|---------------------------|
|  | Engine speed - FAST                     |  | Engine speed - SLOW       |
|  | Engine speed - STOP                     |  | ON - OFF                  |
|  | Engine start - Choke CLOSED             |  | Engine start - Choke OPEN |
|  | Fuel Cap<br>Fuel Shut-off - OPEN        |  | Fuel Shut-off - CLOSED    |
|  | Fuel level - Maximum<br>Do not overfill |   |                           |

## Operation

### Oil Recommendations

**Oil Capacity:** See the *Specifications* section.

#### NOTICE

This engine was shipped from Briggs & Stratton without oil. Equipment manufacturers or dealers may have added oil to the engine. Before you start the engine for the first time, make sure to check the oil level and add oil as specified by the instructions in this manual. If you start the engine without oil, it will be damaged beyond repair and will not be covered under warranty.

We recommend the use of Briggs & Stratton® Warranty Certified oils for best performance. Other high-quality detergent oils are permitted if classified for service SF, SG, SH, SJ or higher. Do not use special additives.

Outdoor temperatures determine the correct oil viscosity for the engine. Use the chart to select the best viscosity for the outdoor temperature range expected. Engines on most outdoor power equipment operate well with 5W-30 Synthetic oil. For equipment operated in hot temperatures, Vanguard® 15W-50 Synthetic oil gives the best protection.

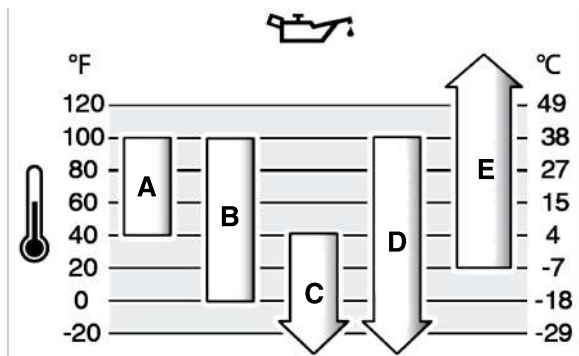

|   |   |
|---|---|
| A | SAE 30 - Below 40 °F (4 °C) the use of SAE 30 will result in hard starting.   |
| B | 10W-30 - Above 80 °F (27 °C) the use of 10W-30 may cause increased oil consumption. Check the oil level frequently. |
| C | 5W-30   |
| D | Synthetic 5W-30   |
| E | Vanguard® Synthetic 15W-50  |

## Check and Add Oil

See Figure: 5

#### Before checking or adding oil

- Make sure the engine is level.
- Clean the oil fill area of any debris.
- See the *Specifications* section for oil capacity.

#### NOTICE

This engine was shipped from Briggs & Stratton without oil. Equipment manufacturers or dealers may have added oil to the engine. Before you start the engine for the first time, make sure to check the oil level and add oil according to the instructions in this manual. If you start the engine without oil, it will be damaged beyond repair and will not be covered under warranty.

#### Check Oil Level

1. Remove the dipstick (A, Figure 5) and wipe with a clean cloth.
2. Install and tighten the dipstick (A, Figure 5).
3. Remove the dipstick and check the oil level. Correct oil level is at the top of the full indicator (B, Figure 5) on the dipstick.

#### Add Oil

1. If the oil level is low, slowly add oil into the engine oil fill (C, Figure 5). **Do not overfill.** After adding oil, wait one minute and then check the oil level.
2. Reinstall and tighten the dipstick (A, Figure 5).

## Low Oil Protection System (if equipped)

Some engines are equipped with a low oil sensor. If the oil is low, the sensor will either activate a warning light or stop the engine. Stop the engine and follow these steps before restarting the engine.

- Make sure the engine is level.
- Check the oil level. See the *Check Oil Level* section.
- If the oil level is low, add the proper amount of oil. Start the engine and make sure the warning light (if equipped) is not activated.
- If the oil level is not low, do not start the engine. Contact a Briggs & Stratton Authorized Service Dealer to have the oil problem corrected.

## Fuel Recommendations

#### Fuel must meet these requirements:

- Clean, fresh, unleaded gasoline.
- A minimum of 87 octane/87 AKI (91 RON). High altitude use, see below.
- Gasoline with up to 10% ethanol (gasohol) is acceptable.

**NOTICE** Do not use unapproved gasolines, such as E15 and E85. Do not mix oil in gasoline or modify the engine to run on alternate fuels. Use of unapproved fuels will damage the engine components, which will not be covered under warranty.

To protect the fuel system from gum formation, mix a fuel stabilizer into the fuel. See *Storage*. All fuel is not the same. If start or performance problems occur, change fuel providers or brands. This engine is certified to operate on gasoline. The emissions control system for carbureted engines is EM (Engine Modifications). The emissions control systems for engines with electronic fuel injection are ECM (Engine Control Module), MPI (Multi Port Injection), and if equipped an O2S (Oxygen Sensor).

#### High Altitude

At altitudes over 5,000 feet (1524 meters), a minimum 85 octane/85 AKI (89 RON) gasoline is acceptable.

For carbureted engines, high altitude adjustment is required to maintain performance. Operation without this adjustment will cause decreased performance, increased fuel consumption, and increased emissions. Contact a Briggs & Stratton Authorized Service Dealer for high altitude adjustment information. Operation of the engine at altitudes below 2,500 feet (762 meters) with the high altitude adjustment is not recommended.

For Electronic Fuel Injection (EFI) engines, no high altitude adjustment is necessary.

## Add Fuel



**Fuel and its vapors are extremely flammable and explosive.**

**Fire or explosion can cause severe burns or death.**

#### When adding fuel

- Turn engine off and let engine cool at least 2 minutes before removing the fuel cap.

- Fill fuel tank outdoors or in well-ventilated area.
- Do not overfill fuel tank. To allow for expansion of the fuel, do not fill above the bottom of the fuel tank neck.
- Keep fuel away from sparks, open flames, pilot lights, heat, and other ignition sources.
- Check fuel lines, tank, cap, and fittings frequently for cracks or leaks. Replace if necessary.
- If fuel spills, wait until it evaporates before starting engine.

1. Clean the fuel cap area of dirt and debris. Remove the fuel cap.
2. Fill the fuel tank (A, Figure 6) with fuel. To allow for expansion of the fuel, do not fill above the bottom of the fuel tank neck (B).
3. Install the fuel cap.

## Start and Stop Engine

See Figure: 7, 8, 9

### Start Engine



**WARNING**



**Rapid retraction of starter cord (kickback) will pull hand and arm toward engine faster than you can let go.**

**Broken bones, fractures, bruises or sprains could result.**

- When starting engine, pull the starter cord slowly until resistance is felt and then pull rapidly to avoid kickback.



**WARNING**



**Fuel and its vapors are extremely flammable and explosive.**

**Fire or explosion can cause severe burns or death.**

### When Starting Engine

- Ensure that spark plug, muffler, fuel cap and air cleaner (if equipped) are in place and secured.
- Do not crank engine with spark plug removed.
- If engine floods, set choke (if equipped) to OPEN / RUN position, move throttle (if equipped) to FAST position and crank until engine starts.



**WARNING**



**POISONOUS GAS HAZARD.** Engine exhaust contains carbon monoxide, a poisonous gas that could kill you in minutes. You **CANNOT** see it, smell it, or taste it. Even if you do not smell exhaust fumes, you could still be exposed to carbon monoxide gas. If you start to feel sick, dizzy, or weak while using this product, shut it off and get to fresh air **RIGHT AWAY**. See a doctor. You may have carbon monoxide poisoning.

- Operate this product **ONLY** outside far away from windows, doors and vents to reduce the risk of carbon monoxide gas from accumulating and potentially being drawn towards occupied spaces.
- Install battery-operated carbon monoxide alarms or plug-in carbon monoxide alarms with battery back-up according to the manufacturer's instructions. Smoke alarms cannot detect carbon monoxide gas.
- **DO NOT** run this product inside homes, garages, basements, crawlspaces, sheds, or other partially-enclosed spaces even if using fans or opening doors and windows for ventilation. Carbon monoxide can quickly build up in these spaces and can linger for hours, even after this product has shut off.
- **ALWAYS** place this product downwind and point the engine exhaust away from occupied spaces.

**NOTICE** This engine was shipped from Briggs & Stratton without oil. Before you start the engine, make sure you add oil according to the instructions in this manual. If you start the engine without oil, it will be damaged beyond repair and will not be covered under warranty.

### Determine The Starting System

Before starting the engine, you must determine the type of starting system that is on your engine. Your engine will have one of the following types.

- **ReadyStart® System:** This features a temperature controlled automatic choke. It does not have a manual choke or a primer.
- **Choke System:** This features a choke to be used for starting in cool temperatures. Some models will have a separate choke control while others will have a combination choke/throttle control. This type does not have a primer.

To start your engine, follow the instructions for your type of starting system.

*Note:* Equipment may have remote controls. See the equipment manual for location and operation of remote controls.

### ReadyStart® System

1. Check the engine oil. See the **Check Oil Level** section.
2. Make sure equipment drive controls, if equipped, are disengaged.
3. Move the fuel shut-off (A, Figure 7), if equipped, to the OPEN position.
4. Move the throttle control (B, Figure 7, 8), if equipped, to the FAST position. Operate the engine in the FAST position.
5. Push the stop switch (D, Figure 7, 8), if equipped, to the ON position.
6. If the product is equipped with an engine stop lever (C, Figure 9), hold the engine stop lever against the handle.
7. **Rewind Start, if equipped:** Firmly hold the starter cord handle (E, Figure 7, 8). Pull the starter cord handle slowly until resistance is felt, then pull rapidly.



**WARNING**

Rapid retraction of the starter cord (kickback) will pull your hand and arm toward the engine faster than you can let go. Broken bones, fractures, bruises or sprains could result. When starting engine, pull the starter cord slowly until resistance is felt and then pull rapidly to avoid kickback.

8. **Electric Start, if equipped:** Turn the electric start switch to the ON / START position.

**NOTICE** To extend the life of the starter, use short starting cycles (five seconds maximum). Wait one minute between starting cycles.

*Note:* If the engine does not start after repeated attempts, contact your local dealer or go to **BRIGGSandSTRATTON.COM** or call **1-800-233-3723** (in USA).

### Choke System

1. Check the engine oil. See the **Check Oil Level** section.
2. Make sure equipment drive controls, if equipped, are disengaged.
3. Move the fuel shut-off (A, Figure 7), if equipped, to the OPEN position.
4. Move the throttle control (B, Figure 7, 8), if equipped, to the FAST position. Operate the engine in the FAST position.
5. Move the choke control (F, Figure 7), to the CLOSED position.

*Note:* Choke is usually unnecessary when restarting a warm engine.

6. If the product is equipped with an engine stop lever (C, Figure 9), hold the engine stop lever against the handle.
7. **Rewind Start, if equipped:** Firmly hold the starter cord handle (E, Figure 7, 8). Pull the starter cord handle slowly until resistance is felt, then pull rapidly.



**WARNING**

Rapid retraction of the starter cord (kickback) will pull your hand and arm toward the engine faster than you can let go. Broken bones, fractures, bruises or sprains could result. When starting engine, pull the starter cord slowly until resistance is felt and then pull rapidly to avoid kickback.

8. **Electric Start, if equipped:** Turn the electric start switch to the ON / START position.

**NOTICE** To extend the life of the starter, use short starting cycles (five seconds maximum). Wait one minute between starting cycles.

9. As the engine warms up, move the choke control (F, Figure 7) to the OPEN / RUN position.

*Note:* If the engine does not start after repeated attempts, contact you local dealer or go to **BRIGGSandSTRATTON.COM** or call **1-800-233-3723** (in USA).

### Stop Engine



**WARNING**



**Fuel and its vapors are extremely flammable and explosive.**

**Fire or explosion can cause severe burns or death.**

- Do not choke the carburetor to stop the engine.

- Engine Stop Lever, if equipped:** Release the engine stop lever (E, Figure 9).  
**Stop Switch, if equipped:** Move the stop switch (D, Figure 7, 8) to the OFF position.  
**Throttle Control, if equipped:** Move the throttle control (B, Figure 7, 8) to the STOP position.  
**Electric Start Key, if equipped:** Turn the electric start key to the OFF / STOP position. Remove the key and keep in a safe place out of the reach of children.
- After the engine stops, move the fuel shut-off (A, Figure 7), if equipped, to the CLOSED position.

## Maintenance

**NOTICE** If the engine is tipped during maintenance, the fuel tank, if mounted on engine, must be empty and the spark plug side must be up. If the fuel tank is not empty and if the engine is tipped in any other direction, it may be difficult to start due to oil or gasoline contaminating the air filter and/or the spark plug.



### WARNING

When performing maintenance that requires the unit to be tipped, the fuel tank, if mounted on the engine, must be empty or fuel can leak out and result in a fire or explosion.

We recommend that you see any Briggs & Stratton Authorized Service Dealer for all maintenance and service of the engine and engine parts.

**NOTICE** All the components used to build this engine must remain in place for proper operation.



### WARNING

**Unintentional sparking can result in fire or electric shock.**

**Unintentional start-up can result in entanglement, traumatic amputation, or laceration.**

### Fire hazard

#### Before performing adjustments or repairs:

- Disconnect the spark plug wire and keep it away from the spark plug.
- Disconnect battery at negative terminal (only engines with electric start).
- Use only correct tools.
- Do not tamper with governor spring, links or other parts to increase engine speed.
- Replacement parts must be of the same design and installed in the same position as the original parts. Other parts may not perform as well, may damage the unit, and may result in injury.
- Do not strike the flywheel with a hammer or hard object because the flywheel may later shatter during operation.

#### When testing for spark:

- Use approved spark plug tester.
- Do not check for spark with spark plug removed.

## Emissions Control Service

**Maintenance, replacement, or repair of the emissions control devices and systems may be performed by any off-road engine repair establishment or individual.** However, to obtain "no charge" emissions control service, the work must be performed by a factory authorized dealer. See the Emissions Control Statements.

## Maintenance Schedule

|  |
|--|
| <b>First 5 Hours</b>   |
| <ul style="list-style-type: none"> <li>• Change oil</li> </ul>   |
| <b>Every 8 Hours or Daily</b>  |
| <ul style="list-style-type: none"> <li>• Check engine oil level</li> <li>• Clean area around muffler and controls</li> <li>• Clean air intake grille</li> </ul>        |
| <b>Every 50 Hours or Annually</b>  |
| <ul style="list-style-type: none"> <li>• Clean air filter <sup>1</sup></li> <li>• Clean pre-cleaner (if equipped) <sup>1</sup></li> <li>• Change engine oil</li> </ul> |

- Replace oil filter (if equipped)
- Service exhaust system

#### Every 200 Hours

- Replace air filter <sup>1</sup>
- Replace pre-cleaner (if equipped) <sup>1</sup>

#### Annually

- Replace spark plugs
- Service fuel system
- Service cooling system <sup>1</sup>
- Check valve clearance <sup>2</sup>

<sup>1</sup> In dusty conditions or when airborne debris is present, clean more often.

<sup>2</sup> Not required unless engine performance problems are noted.

## Carburetor and Engine Speed

Never make adjustments to the carburetor or engine speed. The carburetor was set at the factory to operate efficiently under most conditions. Do not tamper with the governor spring, linkages, or other parts to change the engine speed. If any adjustments are required contact a Briggs & Stratton Authorized Service Dealer for service.

**NOTICE** The equipment manufacturer specifies the maximum speed for the engine as installed on the equipment. **Do not exceed** this speed. If you are not sure what the equipment maximum speed is, or what the engine speed is set to from the factory, contact a Briggs & Stratton Authorized Service Dealer for assistance. For safe and proper operation of the equipment, the engine speed should be adjusted only by a qualified service technician.

## Service Spark Plug

See Figure: 10

Check the gap (A, Figure 10) with a wire gauge (B). If necessary, reset the gap. Install and tighten the spark plug to the recommended torque. For gap setting or torque, see the **Specifications** section.

*Note:* In some areas, local law requires using a resistor spark plug to suppress ignition signals. If this engine was originally equipped with a resistor spark plug, use the same type for replacement.

## Service Exhaust System



### WARNING

**Running engines produce heat. Engine parts, especially muffler, become extremely hot.**

**Severe thermal burns can occur on contact.**

**Combustible debris, such as leaves, grass, brush, etc. can catch fire.**

- Allow muffler, engine cylinder and fins to cool before touching.
- Remove accumulated debris from muffler area and cylinder area.
- It is a violation of California Public Resource Code, Section 4442, to use or operate the engine on any forest-covered, brush-covered, or grass-covered land unless the exhaust system is equipped with a spark arrester, as defined in Section 4442, maintained in effective working order. Other states or federal jurisdictions may have similar laws. Contact the original equipment manufacturer, retailer, or dealer to obtain a spark arrester designed for the exhaust system installed on this engine.

Remove accumulated debris from muffler and cylinder area. Inspect the muffler for cracks, corrosion, or other damage. Remove the deflector or the spark arrester, if equipped, and inspect for damage or carbon blockage. If damage is found, install replacement parts before operating.



### WARNING

Replacement parts must be of the same design and installed in the same position as the original parts. Other parts may not perform as well, may damage the unit, and may result in injury.

## Change Engine Oil

See Figure: 11, 12, 13, 14





**WARNING**



**Fuel and its vapors are extremely flammable and explosive.**

**Fire or explosion can cause severe burns or death.**

**Running engines produce heat. Engine parts, especially muffler, become extremely hot.**

**Severe thermal burns can occur on contact.**

- When you drain the oil from the top oil fill tube, the fuel tank must be empty or fuel can leak out and result in a fire or explosion.
- Allow muffler, engine cylinder and fins to cool before touching.

Used oil is a hazardous waste product and must be disposed of properly. Do not discard with household waste. Check with your local authorities, service center, or dealer for safe disposal/recycling facilities.

## Remove Oil

1. With engine off but still warm, disconnect the spark plug wire(s) (D, Figure 11) and keep it away from the spark plug(s) (E).
2. Remove the dipstick (A, Figure 12).
3. Remove the oil drain plug (F, Figure 13). Drain the oil into an approved container.

*Note:* Any of the oil drain plugs (G, Figure 13) may be installed in the engine.

4. After the oil has drained, install and tighten the oil drain plug (F, Figure 13).
5. When you drain the oil from the top oil fill tube (C, Figure 14), keep the spark plug (E) end of the engine up. Drain the oil into an approved container.



**WARNING**

When you drain the oil from the top oil fill tube, the fuel tank must be empty or fuel can leak out and result in a fire or explosion. To empty the fuel tank, run the engine until it stops from lack of fuel.

## Change Oil Filter, if equipped

Some models are equipped with an oil filter. For replacement intervals, see the *Maintenance Schedule*.

1. Drain the oil from the engine. See *Remove Oil* section.
2. Remove the oil filter (H, Figure 12) and dispose of properly.
3. Before you install the new oil filter, lightly lubricate the oil filter gasket with fresh, clean oil.
4. Install the oil filter by hand until the gasket contacts the oil filter adapter, then tighten the oil filter 1/2 to 3/4 turns.
5. Add oil. See *Add Oil* section.
6. Start and run the engine. As the engine warms up, check for oil leaks.
7. Stop the engine and check the oil level. Correct oil level is at the top of the full indicator (B, Figure 12) on the dipstick.

## Add Oil

- Make sure the engine is level.
  - Clean the oil fill area of any debris.
  - See the *Specifications* section for oil capacity.
1. Remove the dipstick (A, Figure 12) and wipe with a clean cloth.
  2. Slowly pour oil into the engine oil fill (C, Figure 12). **Do not overfill.** After adding oil, wait one minute and then check the oil level.
  3. Install and tighten the dipstick (A, Figure 12).
  4. Remove the dipstick and check the oil level. Correct oil level is at the top of the full indicator (B, Figure 12) on the dipstick.
  5. Reinstall and tighten the dipstick (A, Figure 12).
  6. Connect the spark plug wire(s) (D, Figure 11) to the spark plug(s) (E).

## Service Air Filter

See Figure: 15, 16



**WARNING**



**Fuel and its vapors are extremely flammable and explosive.**

**Fire or explosion can cause severe burns or death.**

- Never start and run the engine with the air cleaner assembly (if equipped) or the air filter (if equipped) removed.

**NOTICE** Do not use pressurized air or solvents to clean the filter. Pressurized air can damage the filter and solvents will dissolve the filter.

See the *Maintenance Schedule* for service requirements.

Various models use either a foam or a paper filter. Some models may also have an optional pre-cleaner that can be washed and reused. Compare the illustrations in this manual with the type installed on your engine and service as follows.

## Foam Air Filter

1. Move the slide lock (A, Figure 15) to the unlock position and open the cover (B).
2. To prevent debris from falling into the carburetor, carefully remove the foam element (C, Figure 15) from the air filter base.
3. Wash the foam element (C, Figure 15) in liquid detergent and water. Squeeze dry the foam element in a clean cloth.
4. Saturate the foam element (C, Figure 15) with clean engine oil. To remove the excess engine oil, squeeze the foam element in a clean cloth.
5. Install the foam element (C, Figure 15) onto the air filter base.
6. Close the cover (B, Figure 15) and move the slide lock (A) to the locked position.

## Paper Air Filter

1. Loosen the fastener(s) (A, Figure 16).
2. Remove the cover (B, Figure 16).
3. To prevent debris from falling into the carburetor, carefully remove the pre-cleaner (D, Figure 16) and the filter (C) from the air filter base.
4. Remove the pre-cleaner (D, Figure 16) from the filter (C).
5. To loosen debris, gently tap the filter (C, Figure 16) on a hard surface. If the filter is excessively dirty, replace with a new filter.
6. Wash the pre-cleaner (D, Figure 16) in liquid detergent and water. Allow the pre-cleaner to thoroughly air dry. **Do not** oil the pre-cleaner.
7. Assemble the dry pre-cleaner (D, Figure 16) to the filter (C).
8. Install the filter (C, Figure 16) and the pre-cleaner (D) onto the air filter base. Make sure the filter fits securely on the air filter base.
9. Install the cover (B, Figure 16) and secure with the fastener(s) (A). Make sure the fastener(s) is tight.

## Service Fuel System

See Figure: 17



**WARNING**



**Fuel and its vapors are extremely flammable and explosive.**

**Fire or explosion can cause severe burns or death.**

- Keep fuel away from sparks, open flames, pilot lights, heat, and other ignition sources.
- Check fuel lines, tank, cap, and fittings frequently for cracks or leaks. Replace if necessary.
- Before cleaning or replacing the fuel filter, drain the fuel tank or close the fuel shut-off valve.
- If fuel spills, wait until it evaporates before starting engine.
- Replacement parts must be the same and installed in the same position as the original parts.

## Fuel Filter, if equipped

1. Before cleaning or replacing the fuel filter (A, Figure 17), drain the fuel tank or close the fuel shut-off valve. Otherwise, fuel can leak out and cause a fire or explosion.
2. Use pliers to squeeze tabs (B, Figure 17) on the clamps (C), then slide the clamps away from the fuel filter (A). Twist and pull the fuel lines (D) off of the fuel filter.
3. Check the fuel lines (D, Figure 17) for cracks or leaks. Replace if necessary.
4. Replace the fuel filter (A, Figure 17) with an original equipment replacement filter.

- Secure the fuel lines (D, Figure 17) with clamps (C) as shown.

## Service Cooling System



**WARNING**

Running engines produce heat. Engine parts, especially muffler, become extremely hot.

Severe thermal burns can occur on contact.

Combustible debris, such as leaves, grass, brush, etc., can catch fire.

- Allow muffler, engine cylinder and fins to cool before touching.
- Remove accumulated debris from muffler area and cylinder area.

**NOTICE** Do not use water to clean the engine. Water could contaminate the fuel system. Use a brush or dry cloth to clean the engine.

This is an air cooled engine. Dirt or debris can restrict air flow and cause the engine to overheat, resulting in poor performance and reduced engine life.

- Use a brush or dry cloth to remove debris from the air intake grille.
- Keep linkage, springs and controls clean.
- Keep the area around and behind the muffler, if equipped, free of any combustible debris.
- Make sure the oil cooler fins, if equipped, are free of dirt and debris.

After a period of time, debris can accumulate in the cylinder cooling fins and cause the engine to overheat. This debris cannot be removed without partial disassembly of the engine. Have a Briggs & Stratton Authorized Service Dealer inspect and clean the air cooling system as recommended in the **Maintenance Schedule**.

## Storage



**WARNING**

Fuel and its vapors are extremely flammable and explosive.

Fire or explosion can cause severe burns or death.

### When Storing Fuel Or Equipment With Fuel In Tank

- Store away from furnaces, stoves, water heaters or other appliances that have pilot lights or other ignition sources because they can ignite fuel vapors.

### Fuel System

See Figure: 18

Store the engine level (normal operating position). Fill fuel tank (A, Figure 18) with fuel. To allow for expansion of fuel, do not overfill above the fuel tank neck (B).

Fuel can become stale when kept in a storage container for more than 30 days. Each time you fill the container with fuel, add fuel stabilizer to the fuel as specified by the manufacturer's instructions. This keeps fuel fresh and decreases fuel-related problems or contamination in the fuel system.

It is not necessary to drain fuel from the engine when fuel stabilizer is added as instructed. Before storage, turn the engine ON for 2 minutes to move the fuel and stabilizer through the fuel system.

If gasoline in the engine has not been treated with a fuel stabilizer, it must be drained into an approved container. Run the engine until it stops from lack of fuel. The use of a fuel stabilizer in the storage container is recommended to maintain freshness.

### Engine Oil

While the engine is still warm, change the engine oil. See the **Change Engine Oil** section.

## Troubleshooting

For assistance, contact your local dealer or go to **BRIGGSandSTRATTON.COM** or call **1-800-233-3723** (in USA).

## Specifications

| Model: 140000 |                   |
|---------------|-------------------|
| Displacement  | 13.60 ci (223 cc) |
| Bore          | 2.913 in (74 mm)  |

### Model: 140000

|                         |                               |
|-------------------------|-------------------------------|
| Stroke                  | 2.040 in (51,82 mm)           |
| Oil Capacity            | 18 - 20 oz (.54 - .59 L)      |
| Spark Plug Gap          | .020 in (.51 mm)              |
| Spark Plug Torque       | 180 lb-in (20 Nm)             |
| Armature Air Gap        | .010 - .014 in (.25 - .36 mm) |
| Intake Valve Clearance  | .004 - .008 in (.10 - .20 mm) |
| Exhaust Valve Clearance | .004 - .008 in (.10 - .20 mm) |

Engine power will decrease 3.5% for each 1,000 feet (300 meters) above sea level and 1% for each 10° F (5.6° C) above 77° F (25° C). The engine will operate satisfactorily at an angle up to 15°. Refer to the equipment operator's manual for safe allowable operating limits on slopes.

### Service Parts - Model: 140000

| Service Part            | Part Number  |
|-------------------------|--------------|
| Air Filter, Foam        | 797301       |
| Air Filter, Paper       | 795066, 5419 |
| Pre-cleaner, Air Filter | 796254       |
| Oil - SAE 30            | 100005       |
| Oil Filter              | 795990       |
| Fuel Filter             | 298090, 5018 |
| Resistor Spark Plug     | 692051       |
| Spark Plug Wrench       | 89838, 5023  |
| Spark Tester            | 19368        |

We recommend that you see any Briggs & Stratton Authorized Dealer for all maintenance and service of the engine and engine parts.

**Power Ratings:** The gross power rating for individual gasoline engine models is labeled in accordance with SAE (Society of Automotive Engineers) code J1940 Small Engine Power & Torque Rating Procedure, and is rated in accordance with SAE J1995. Torque values are derived at 2600 RPM for those engines with "rpm" called out on the label and 3060 RPM for all others; horsepower values are derived at 3600 RPM. The gross power curves can be viewed at [www.BRIGGSandSTRATTON.COM](http://www.BRIGGSandSTRATTON.COM). Net power values are taken with exhaust and air cleaner installed whereas gross power values are collected without these attachments. Actual gross engine power will be higher than net engine power and is affected by, among other things, ambient operating conditions and engine-to-engine variability. Given the wide array of products on which engines are placed, the gasoline engine may not develop the rated gross power when used in a given piece of power equipment. This difference is due to a variety of factors including, but not limited to, the variety of engine components (air cleaner, exhaust, charging, cooling, carburetor, fuel pump, etc.), application limitations, ambient operating conditions (temperature, humidity, altitude), and engine-to-engine variability. Due to manufacturing and capacity limitations, Briggs & Stratton may substitute an engine of higher rated power for this engine.

## Warranty

### Briggs & Stratton Engine Warranty

Effective January 2019

#### Limited Warranty

Briggs & Stratton warrants that, during the warranty period specified below, it will repair or replace, free of charge, any part that is defective in material or workmanship or both. Transportation charges on product submitted for repair or replacement under this warranty must be borne by purchaser. This warranty is effective for and is subject to the time periods and conditions stated below. For warranty service, find the nearest Authorized Service Dealer in our dealer locator map at [BRIGGSandSTRATTON.COM](http://BRIGGSandSTRATTON.COM). The purchaser must contact the Authorized Service Dealer, and then make the product available to the Authorized Service Dealer for inspection and testing.

**There is no other express warranty. Implied warranties, including those of merchantability and fitness for a particular purpose, are limited to the warranty period listed below, or to the extent permitted by law.** Liability for incidental or consequential damages are excluded to the extent exclusion is permitted by law. Some states or countries do not allow limitations on how long an implied warranty lasts, and some states or countries do not allow the exclusion or limitation of incidental or consequential damages, so the above limitation and exclusion may not apply to you. This warranty gives you specific legal rights and you may also have other rights which vary from state to state and country to country <sup>4</sup>.

# Standard Warranty Terms <sup>1, 2, 3</sup>

## Vanguard®; Commercial Series <sup>3</sup>

Consumer Use - 36 months

Commercial Use - 36 months

## XR Series

Consumer Use - 24 months

Commercial Use - 24 months

## All Other Engines Featuring Dura-Bore™ Cast Iron Sleeve

Consumer Use - 24 months

Commercial Use - 12 months

## All Other Engines

Consumer Use - 24 months

Commercial Use - 3 months

<sup>1</sup> These are our standard warranty terms, but occasionally there may be additional warranty coverage that was not determined at time of publication. For a listing of current warranty terms for your engine, go to BRIGGSandSTRATTON.com or contact your Briggs & Stratton Authorized Service Dealer.

<sup>2</sup> There is no warranty for engines on equipment used for prime power in place of a utility; standby generators used for commercial purposes, utility vehicles exceeding 25 MPH, or engines used in competitive racing or on commercial or rental tracks.

<sup>3</sup> Vanguard installed on standby generators: 24 months consumer use, no warranty commercial use. Commercial Series with manufacturing date before July 2017: 24 months consumer use, 24 months commercial use.

<sup>4</sup> In Australia - Our goods come with guarantees that cannot be excluded under the Australian Consumer Law. You are entitled to a replacement or refund for a major failure and for compensation for any other reasonably foreseeable loss or damage. You are also entitled to have the goods repaired or replaced if the goods fail to be of acceptable quality and the failure does not amount to a major failure. For warranty service, find the nearest Authorized Service Dealer in our dealer locator map at BRIGGSandSTRATTON.COM, or by calling 1300 274 447, or by emailing or writing to salesenquiries@briggsandstratton.com.au, Briggs & Stratton Australia Pty Ltd, 1 Moorebank Avenue, Moorebank, NSW, Australia, 2170.

The warranty period begins on the original date of purchase by the first retail or commercial consumer. "Consumer use" means personal residential household use by a retail consumer. "Commercial use" means all other uses, including use for commercial, income producing or rental purposes. Once an engine has experienced commercial use, it shall thereafter be considered as a commercial use engine for purposes of this warranty.

**Save your proof of purchase receipt. If you do not provide proof of the initial purchase date at the time warranty service is requested, the manufacturing date of the product will be used to determine the warranty period. Product registration is not required to obtain warranty service on Briggs & Stratton products.**

### About Your Warranty

This limited warranty covers engine-related material and/or workmanship issues only, and not replacement or refund of the equipment to which the engine may be mounted. Routine maintenance, tune-ups, adjustments, or normal wear and tear are not covered under this warranty. Similarly, warranty is not applicable if the engine has been altered or modified or if the engine serial number has been defaced or removed. This warranty does not cover engine damage or performance problems caused by:

1. The use of parts that are not original Briggs & Stratton parts;
2. Operating the engine with insufficient, contaminated, or an incorrect grade of lubricating oil;
3. The use of contaminated or stale fuel, gasoline formulated with ethanol greater than 10%, or the use of alternative fuels such as liquefied petroleum or natural gas on engines not originally designed/manufactured by Briggs & Stratton to operate on such fuels;
4. Dirt which entered the engine because of improper air cleaner maintenance or re-assembly;
5. Striking an object with the cutter blade of a rotary lawn mower, loose or improperly installed blade adapters, impellers, or other crankshaft coupled devices, or excessive v-belt tightness;
6. Associated parts or assemblies such as clutches, transmissions, equipment controls, etc., which are not supplied by Briggs & Stratton;
7. Overheating due to grass clippings, dirt and debris, or rodent nests which plug or clog the cooling fins or flywheel area, or by operating the engine without sufficient ventilation;
8. Excessive vibration due to over-speeding, loose engine mounting, loose or unbalanced cutter blades or impellers, or improper coupling of equipment components to the crankshaft;

9. Misuse, lack of routine maintenance, shipping, handling, or warehousing of equipment, or improper engine installation.

**Warranty service is available only through Briggs & Stratton Authorized Service Dealers. Locate your nearest Authorized Service Dealer in our dealer locator map at BRIGGSandSTRATTON.COM or by calling 1-800-233-3723 (in USA).**

80004537 (Rev. F)

## Briggs & Stratton Emissions Warranty

**California, U.S. EPA, and Briggs & Stratton Corporation Emissions Control Warranty - Your Warranty Rights and Obligations For Briggs & Stratton Engine Models with "F" Trim Designation (Model-Type-Trim Representation xxxxxx xxxx Fx)**

The California Air Resources Board, U.S. EPA, and Briggs & Stratton (B&S) are pleased to explain the exhaust and evaporative emissions ("emissions") control system warranty on your 2019-2021 engine/equipment. In California, new equipment that use small off-road engines must be designed, built, and equipped to meet the State's stringent anti-smog standards. B&S must warrant the emissions control system on your engine/equipment for the periods of time listed below provided there has been no abuse, neglect or improper maintenance of your small off-road engine or equipment leading to the failure of the emissions control system.

Your emissions control system may include parts such as the carburetor or fuel-injection system, the ignition system, catalytic converter, fuel tanks, fuel lines (for liquid fuel and fuel vapors), fuel caps, valves, canisters, filters, clamps and other associated components. Also included may be hoses, belts, connectors, and other emission-related assemblies.

Where a warrantable condition exists, B&S will repair your engine/equipment at no cost to you including diagnosis, parts, and labor.

### Manufacturer's Warranty Coverage:

The exhaust and evaporative emissions control system on your engine/equipment is warranted for two years. If any emissions-related part on your engine/equipment is defective, the part will be repaired or replaced by B&S.

### Owner's Warranty Responsibilities:

- As the engine/equipment owner, you are responsible for the performance of the required maintenance listed in your owner's manual. B&S recommends that you retain all receipts covering maintenance on your engine/equipment, but B&S cannot deny warranty coverage solely for the lack of receipts or for your failure to ensure the performance of all scheduled maintenance.
- As the engine/equipment owner, you should however be aware that B&S may deny you warranty coverage if your engine/equipment or a part has failed due to abuse, neglect, or improper maintenance or unapproved modifications.
- You are responsible for presenting your engine/equipment to a B&S distribution center or service center as soon as the problem exists. The warranty repairs shall be completed in a reasonable amount of time, not to exceed 30 days. If you have a question regarding your warranty rights and responsibilities you should contact B&S at 1-800-444-7774 (in USA) or BRIGGSandSTRATTON.COM.

### Briggs & Stratton Emissions Control Warranty Provisions

The following are specific provisions relative to your Emissions Control Warranty Coverage. It is in addition to the B&S engine warranty for non-regulated engines found in the Operator's Manual.

1. Warranted Emissions Parts  
Coverage under this warranty extends only to the parts listed below (the emissions control systems parts) to the extent these parts were present on the B&S engine and/or B&S supplied fuel system.
  - a. Fuel Metering System
    - Cold start enrichment system (soft choke)
    - Carburetor or fuel injection system
    - Oxygen sensor
    - Electronic control unit
    - Fuel pump module
    - Fuel line (for liquid fuel and fuel vapors), fuel line fittings, clamps
    - Fuel tank, cap and tether
    - Carbon canister and mounting bracket
    - Pressure relief valves
    - Liquid/Vapor separator
  - b. Air Induction System
    - Air cleaner
    - Intake manifold
    - Purge and vent line
  - c. Ignition System
    - Spark plug(s)

- Magneto ignition system
- d. Catalyst System
- Catalytic converter
  - Exhaust manifold
  - Air injection system or pulse valve
- e. Miscellaneous Items Used in Above Systems
- Vacuum, temperature, position, time sensitive valves and switches
  - Connectors and assemblies
  - Electronic controls
2. Length of Coverage
- Coverage is for a period of two years from the date of delivery to an ultimate purchaser, or for the time period listed in the respective engine or product warranty statement, whichever is greater. B&S warrants to the original purchaser and each subsequent purchaser that the engine is designed, built, and equipped so as to conform with all applicable regulations adopted by the Air Resources Board; that it is free from defects in material and workmanship that could cause the failure of a warranted part; and that it is identical in all material respects to the engine described in the manufacturer's application for certification. The warranty period begins on the date the engine or equipment is delivered to an ultimate purchaser.

The warranty on emissions-related parts is as follows:

- Any warranted part that is not scheduled for replacement as required maintenance in the Operator's Manual supplied, is warranted for the warranty period stated above. If any such part fails during the period of warranty coverage, the part will be repaired or replaced by B&S at no charge to the owner. Any such part repaired or replaced under the warranty will be warranted for the remaining warranty period.
  - Any warranted part that is scheduled only for regular inspection in the Operator's Manual supplied, is warranted for the warranty period stated above. Any such part repaired or replaced under warranty will be warranted for the remaining warranty period.
  - Any warranted part that is scheduled for replacement as required maintenance in the Operator's Manual supplied, is warranted for the period of time prior to the first scheduled replacement point for that part. If the part fails prior to the first scheduled replacement, the part will be repaired or replaced by B&S at no charge to the owner. Any such part repaired or replaced under warranty will be warranted for the remainder of the period prior to the first scheduled replacement point for the part.
  - Add-on or modified parts that are not exempted by the Air Resources Board may not be used. The use of any non-exempted add-on or modified parts by the owner will be grounds for disallowing a warranty claim. The manufacturer will not be liable to warrant failures of warranted parts caused by the use of a non-exempted add-on or modified part.
3. Consequential Coverage
- Coverage shall extend to the failure of any engine components caused by the failure of any warranted emissions parts.
4. Claims and Coverage Exclusions
- Warranty claims shall be filed according to the provisions of the B&S engine warranty policy. Warranty coverage does not apply to failures of emissions parts that are not original equipment B&S parts or to parts that fail due to abuse, neglect, or improper maintenance as set forth in the B&S engine warranty policy. B&S is not liable for warranty coverage of failures of emissions parts caused by the use of add-on or modified parts.

**Look For Relevant Emissions Durability Period and Air Index Information On Your Small Off-Road Engine Emissions Label**

Engines that are certified to meet the California Air Resources Board (CARB) small off-road Emissions Standard must display information regarding the Emissions Durability Period and the Air Index. Briggs & Stratton makes this information available to the consumer on our emissions labels. The engine emissions label will indicate certification information.

The **Emissions Durability Period** describes the number of hours of actual running time for which the engine is certified to be emissions compliant, assuming proper maintenance in accordance with the Operator's Manual. The following categories are used:

**Moderate:**

Engines at or less than 80 cc displacement are certified to be emissions compliant for 50 hours of actual engine running time. Engines greater than 80 cc displacement are certified to be emissions compliant for 125 hours of actual engine running time.

**Intermediate:**

Engines at or less than 80 cc displacement are certified to be emissions compliant for 125 hours of actual engine running time. Engines greater than 80 cc displacement are certified to be emissions compliant for 250 hours of actual engine running time.

**Extended:**

Engines at or less than 80 cc displacement are certified to be emissions compliant for 300 hours of actual engine running time. Engines greater than 80 cc displacement are certified to be emissions compliant for 500 hours of actual engine running time.

For example, a typical walk-behind lawn mower is used 20 to 25 hours per year. Therefore, the **Emissions Durability Period** of an engine with an **intermediate** rating would equate to 10 to 12 years.

Briggs & Stratton engines are certified to meet the United States Environmental Protection Agency (USEPA) Phase 2 or Phase 3 emissions standards. The Emissions Compliance Period referred to on the Emissions Compliance label indicates the number of operating hours for which the engine has been shown to meet Federal emissions requirements.

**For engines at or less than 80 cc displacement:**

Category C = 50 hours, Category B = 125 hours, Category A = 300 hours

**For engines greater than 80 cc displacement and less than 225 cc displacement:**

Category C = 125 hours, Category B = 250 hours, Category A = 500 hours

**For engines of 225 cc or more displacement:**

Category C = 250 hours, Category B = 500 hours, Category A = 1000 hours

80084158\_A

## Briggs & Stratton Emissions Warranty

**California, U.S. EPA, and Briggs & Stratton Corporation Emissions Control Warranty - Your Warranty Rights and Obligations For Briggs & Stratton Engine Models with "B" or "G" Trim Designation (Model-Type-Trim Representation xxxxxx xxxx Bx or xxxxxx xxxx Gx)**

The California Air Resources Board, U.S. EPA, and Briggs & Stratton (B&S) are pleased to explain the exhaust emissions ("emissions") control system warranty on your 2019-2021 engine. In California, new small off-road engines and large spark ignited engines less than or equal to 1.0 liter must be designed, built, and equipped to meet the State's stringent anti-smog standards. B&S must warrant the emissions control system on your engine for the periods of time listed below provided there has been no abuse, neglect or improper maintenance of your small off-road engine or equipment leading to the failure of the emissions control system.

Your emissions control system may include parts such as the carburetor or fuel-injection system, the ignition system, catalytic converter, fuel tanks, fuel lines (for liquid fuel and fuel vapors), fuel caps, valves, canisters, filters, clamps and other associated components. Also included may be hoses, belts, connectors, and other emission-related assemblies.

Where a warrantable condition exists, B&S will repair your engine at no cost to you including diagnosis, parts, and labor.

**Manufacturer's Warranty Coverage:**

The exhaust emissions control system on your engine is warranted for two years. If any emissions-related part on your engine is defective, the part will be repaired or replaced by B&S.

**Owner's Warranty Responsibilities:**

- As the engine owner, you are responsible for the performance of the required maintenance listed in your owner's manual. B&S recommends that you retain all receipts covering maintenance on your engine, but B&S cannot deny warranty coverage solely for the lack of receipts or for your failure to ensure the performance of all scheduled maintenance.
- As the engine owner, you should however be aware that B&S may deny you warranty coverage if your engine or a part has failed due to abuse, neglect, or improper maintenance or unapproved modifications.
- You are responsible for presenting your engine to a B&S distribution center or service center as soon as the problem exists. The warranty repairs shall be completed in a reasonable amount of time, not to exceed 30 days. If you have a question regarding your warranty rights and responsibilities, you should contact B&S at 1-800-444-7774 (in USA) or BRIGGSandSTRATTON.COM.

**Briggs & Stratton Emissions Control Warranty Provisions**

The following are specific provisions relative to your Emissions Control Warranty Coverage. It is in addition to the B&S engine warranty for non-regulated engines found in the Operator's Manual.

1. Warranted Emissions Parts
 

Coverage under this warranty extends only to the parts listed below (the emissions control systems parts) to the extent these parts were present on the B&S engine.

  - a. Fuel Metering System
    - Cold start enrichment system (soft choke)
    - Carburetor or fuel injection system
    - Oxygen sensor
    - Electronic control unit

- Fuel pump module
  - b. Air Induction System
    - Air cleaner
    - Intake manifold
  - c. Ignition System
    - Spark plug(s)
    - Magneto ignition system
  - d. Catalyst System
    - Catalytic converter
    - Exhaust manifold
    - Air injection system or pulse valve
  - e. Miscellaneous Items Used in Above Systems
    - Vacuum, temperature, position, time sensitive valves and switches
    - Connectors and assemblies
    - Electronic controls
2. Length of Coverage
- Coverage is for a period of two years from the date of delivery to an ultimate purchaser, or for the time period listed in the respective engine or product warranty statement, whichever is greater. B&S warrants to the original purchaser and each subsequent purchaser that the engine is designed, built, and equipped so as to conform with all applicable regulations adopted by the Air Resources Board; that it is free from defects in material and workmanship that could cause the failure of a warranted part; and that it is identical in all material respects to the engine described in the manufacturer's application for certification. The warranty period begins on the date the engine or equipment is delivered to an ultimate purchaser.

The warranty on emissions-related parts is as follows:

- Any warranted part that is not scheduled for replacement as required maintenance in the Operator's Manual supplied, is warranted for the warranty period stated above. If any such part fails during the period of warranty coverage, the part will be repaired or replaced by B&S at no charge to the owner. Any such part repaired or replaced under the warranty will be warranted for the remaining warranty period.
  - Any warranted part that is scheduled only for regular inspection in the Operator's Manual supplied, is warranted for the warranty period stated above. Any such part repaired or replaced under warranty will be warranted for the remaining warranty period.
  - Any warranted part that is scheduled for replacement as required maintenance in the Operators's Manual supplied, is warranted for the period of time prior to the first scheduled replacement point for that part. If the part fails prior to the first scheduled replacement, the part will be repaired or replaced by B&S at no charge to the owner. Any such part repaired or replaced under warranty will be warranted for the remainder of the period prior to the first scheduled replacement point for the part.
  - Add-on or modified parts that are not exempted by the Air Resources Board may not be used. The use of any non-exempted add-on or modified parts by the owner will be grounds for disallowing a warranty claim. The manufacturer will not be liable to warrant failures of warranted parts caused by the use of a non-exempted add-on or modified part.
3. Consequential Coverage
- Coverage shall extend to the failure of any engine components caused by the failure of any warranted emissions parts.
4. Claims and Coverage Exclusions
- Warranty claims shall be filed according to the provisions of the B&S engine warranty policy. Warranty coverage does not apply to failures of emissions parts that are not original equipment B&S parts or to parts that fail due to abuse, neglect, or improper maintenance as set forth in the B&S engine warranty policy. B&S is not liable for warranty coverage of failures of emissions parts caused by the use of add-on or modified parts.

**Look For Relevant Emissions Durability Period and Air Index Information On Your Small Off-Road Engine Emissions Label**

Engines that are certified to meet the California Air Resources Board (CARB) small off-road Emissions Standard must display information regarding the Emissions Durability Period and the Air Index. Briggs & Stratton makes this information available to the consumer on our emissions labels. The engine emissions label will indicate certification information.

The **Emissions Durability Period** describes the number of hours of actual running time for which the engine is certified to be emissions compliant, assuming proper maintenance in accordance with the Operator's Manual. The following categories are used:

**Moderate:**

Engines at or less than 80 cc displacement are certified to be emissions compliant for 50 hours of actual engine running time. Engines greater than 80 cc displacement are certified to be emissions compliant for 125 hours of actual engine running time.

**Intermediate:**

Engines at or less than 80 cc displacement are certified to be emissions compliant for 125 hours of actual engine running time. Engines greater than 80 cc displacement are certified to be emissions compliant for 250 hours of actual engine running time.

**Extended:**

Engines at or less than 80 cc displacement are certified to be emissions compliant for 300 hours of actual engine running time. Engines greater than 80 cc displacement are certified to be emissions compliant for 500 hours of actual engine running time.

For example, a typical walk-behind lawn mower is used 20 to 25 hours per year. Therefore, the **Emissions Durability Period** of an engine with an **intermediate** rating would equate to 10 to 12 years.

Briggs & Stratton engines are certified to meet the United States Environmental Protection Agency (USEPA) Phase 2 or Phase 3 emissions standards. The Emissions Compliance Period referred to on the Emissions Compliance label indicates the number of operating hours for which the engine has been shown to meet Federal emissions requirements.

**For engines at or less than 80 cc displacement:**

Category C = 50 hours, Category B = 125 hours, Category A = 300 hours

**For engines greater than 80 cc displacement and less than 225 cc displacement:**

Category C = 125 hours, Category B = 250 hours, Category A = 500 hours

**For engines of 225 cc or more displacement:**

Category C = 250 hours, Category B = 500 hours, Category A = 1000 hours

80084161\_A

Това ръководство съдържа информация за безопасна работа, за да сте наясно с опасностите и рисковете, свързани с двигателите и как да ги избягвате. То съдържа също инструкции за правилната им употреба и поддръжка. Тъй като в Корпорация Briggs & Stratton не биха могли да знаят каква машина ще се задвижва с този двигател, важно е да прочетете и разберете тези инструкции и инструкциите за задвижваната машина. **Запазете тези инструкции за бъдещи справки.**

**Забележка:** Данните и илюстрациите в настоящото ръководство са предоставени само за справка и може да се различават от вашия конкретен модел. Свържете се с вашия търговец, ако имате въпроси.

Относно резервни части или техническа помощ в бъдеще, запишете по-долу модела, типа и кода на вашия двигател, заедно с датата на закупуване. Тези данни се намират на Вашия двигател (вижте раздел **Елементи и прибори за управление**).

|  |  |
|--|--|
| Дата на закупуване                     |  |
| Модел - Тип - Конструкция на двигателя |  |
| Сериен номер на двигателя              |  |

## Информация за контакт на Европейската служба



За въпроси относно емисиите в Европейския съюз, моля, свържете се с нашата Европейска служба на адрес:

Max-Born-Straße 2, 68519 Viernheim, Германия.

## Стандарт Еуро ниво V (5) на ЕС: стойности на въглероден диоксид (CO<sub>2</sub>)

Стойностите на емисиите на въглероден диоксид за двигателите на Briggs & Stratton, които имат сертификата за типово одобрение от ЕС, могат да се видят, като въведете „CO2“ в полето за търсене в уебсайта BriggsandStratton.com.

## Информация за рециклиране

|  |   |  |
|--|---|--|
|  |  | Всичките опаковки, отработеното масло и акумулаторите трябва да бъдат рециклирани според действащите правителствени постановления. |
|--|---|--|

## Безопасност на оператора

### Предупредителен символ за опасност и сигнални думи

Предупредителният символ за безопасност () се използва за обозначаване на информацията за безопасност, свързани с опасности, които могат да доведат до нараняване. Сигнализираща дума (ОПАСНОСТ, ПРЕДУПРЕЖДЕНИЕ или ВНИМАНИЕ) се поставя заедно с предупредителен символ, за да посочи вероятността и потенциалната сериозност на нараняването. Освен това даден символ за опасност може да се използва, за да се представи видът на опасността.

















 **ОПАСНОСТ** посочва опасност, която, ако не бъде избегната, ще доведе до смърт или сериозно нараняване.

 **ПРЕДУПРЕЖДЕНИЕ** посочва опасност, която, ако не бъде избегната, може да доведе до смърт или сериозно нараняване.

 **ВНИМАНИЕ** посочва опасност, която, ако не бъде избегната, би могла да доведе до малка или средна степен на нараняване.

**ПРЕДУПРЕЖДЕНИЕ** посочва ситуация, която би могла да доведе до повреждане на продукта.

## Символи за опасности и техните значения

|   |  |   |  |
|---|--|---|--|
|    | Информация за безопасност относно опасности, които могат да доведат до телесно нараняване. |    | Прочетете и разберете Ръководството за оператора, преди да работите или правите техническо обслужване на машината. |
|    | Опасност от пожар  |    | Опасност от експлозия  |
|    | Опасност от ударно въздействие   |    | Опасност от токсични пари  |
|    | Опасност от нагорещена повърхност  |    | Опасност от висок шум – При продължително ползване се препоръчва защита на слуха.                                  |
|    | Опасност от изхвърляне на предмет – Носете защитни очила.                                  |    | Опасност от експлозия  |
|    | Опасност от обледяване   |    | Опасност от откат (обратен удар)   |
|  | Опасност от отрязване на крайник – движещи се части  |  | Опасност от химикали   |
|  | Опасност от топлинно въздействие   |  | Корозивен  |

## Съобщения за безопасност

 **ПРЕДУПРЕЖДЕНИЕ**

Двигателите на Briggs & Stratton® не са предназначени за и не трябва да се използват за хранене на: развлекателни картове; състезателни картове; детски, развлекателни или спортни вседходни превозни средства (АТВ-та); мотоциклети; съдове на въздушна възглавница; продукти за авиацията или превозни средства, използвани в състезания, които не са разрешени от Briggs & Stratton. За информация относно изделия за състезателни цели вижте [www.briggsracing.com](http://www.briggsracing.com). При използване на АТВ, моля, свържете се с Приложния център за двигатели на Briggs & Stratton на тел. 1-866-927-3349. Неправилното приложение на двигателя може да причини нещастен случай или смърт.

 **ПРЕДУПРЕЖДЕНИЕ**  

Горивото и неговите пари са изключително огнеопасни и избухливи.

Пожар или взрив могат да причинят сериозни изгаряния или смърт.

Когато доливате гориво

- Изключете двигателя и го оставете да изтине за поне 3 минути, преди да свалите капачката на горивото.
- Пълнете резервоара за гориво на открито или в добре проветриво помещение.
- Не препълвайте резервоара за гориво. За да оставите възможност за разширение на горивото, не пълнете над долната част на гърлото на резервоара.

- Дръжте горивото далече от искри, открити пламъци, пилотни светлини, топлина и други източници на запалване.
- Проверявайте често горивопроводите, резервоара, капачката и съединенията за пукнатини или течове. Сменете ги, ако е необходимо.
- Ако горивото се разлее, изчакайте докато се изпари, преди да стартирате двигателя.

#### При стартиране на двигателя

- Уверете се, че запалителната свещ, шумозаглушителя, капачката на резервоара за гориво и въздушния филтър (ако има такива) са на мястото си и са обезопасени.
- Не развъртайте двигателя с извадена запалителна свещ.
- Ако двигателят се задави, поставете смукача (ако има такъв) в позиция OPEN/RUN (Отворен/Работа), преместете дросела (ако има такъв) в позиция FAST (Бързо) и въртете, докато двигателя стартира.

#### При работещо оборудване

- Не наклонявайте двигателя или машината под ъгъл, който води до разливане на горивото.
- Не запушвайте камерата на карбуратора, за да спрете двигателя.
- Никога не стартирайте и не работете с двигателя при отстранен комплект на въздушния филтър (ако има такъв) или при отстранен въздушен филтър (ако има такъв).

#### Когато сменяте маслото

- Ако източвате маслото от горната тръба за пълнене с масло, резервоарът за гориво трябва да бъде празен или то може да изтече и да причини пожар или експлозия.

#### При наклоняване на устройството за техническо обслужване

- Когато извършвате техническо обслужване, изискващо наклоняване на устройството, резервоарът за гориво, ако е снабден с такъв двигателя, трябва да бъде празен, или то може да изтече и да причини пожар или експлозия.

#### При транспортиране на оборудването

- Транспортирайте с ПРАЗЕН резервоар за горивото или с клапан за подаване на горивото на ЗАТВОРЕНА позиция.

#### Когато съхранявате гориво или оборудване с гориво в резервоара

- Складирайте далече от пещи, печки, водонагреватели или други електрически устройства, които имат сигнални лампи или други запалителни източници, защото те могат да възпламенят изпаренията от горивото.



#### ПРЕДУПРЕЖДЕНИЕ

Стартирането на двигателя създава искрене.

Искренето може да възпламени близките запалими газове.

Биха могли да възникнат експлозия и пожар.

- Ако има изтичане на природен или втечен газ пропан в помещението, не стартирайте двигателя.
- Не използвайте течности за начално запалване под налягане, защото парите им са възпламеними.



#### ПРЕДУПРЕЖДЕНИЕ

**ОПАСНОСТ ОТ ОТРОВНИ ГАЗОВЕ.** Отработените газове от двигателя съдържат въглероден оксид, отровен газ, който би могъл да Ви убие за минути. Вие НЕ МОЖЕТЕ да го видите, да го помиришете или вкусите. Дори ако не помиришете отработените газове, все още можете да бъдете изложени на въздействието на въглеродния оксид. Ако усетите гадене, замаяване или слабост докато използвате този продукт, **ВЕДНАГА** излезте на чист въздух. Отидете на лекар. Възможно е да сте получили отравяне с въглероден оксид.

- Работете с този продукт САМО на открито, далече от прозорци, врати и вентилационни отвори, за да намалите риска от натрупване на въглероден оксид и евентуалното му пренасяне към обитавани пространства.
- Монтирайте сигнални уредби за въглероден оксид, захранвани с батерии или такива, захранвани чрез контакт, които се включват при появата му, според инструкциите на производителя. Сигналните уредби за дим не могат да засичат въглероден оксид.
- НЕ РАБОТЕТЕ с този продукт в домове, гаражи, мазета, непреходни коридори, хангари или други частично затворени помещения, дори при използване на вентилатори или при отворени врати и прозорци за вентилация. Въглеродният оксид може бързо да се натрупа в тези помещения и да се задържи в продължение на часове, дори след като този продукт е изключен.

- **ВИНАГИ** поставяйте този продукт по посока на въздушното течение и насочвайте изгорелите газове от двигателя далеч от обитаваните помещения.



#### ПРЕДУПРЕЖДЕНИЕ

Бързото издърпване на пусковото въже (обратен удар) придърпва ръката към двигателя по-бързо, отколкото можете да я отдръпнете.

Това може да причини счупване на кости, фрактури, контузии и навяхвания.

- При стартиране на двигателя, издърпайте бавно пусковото въже докато усетите съпротивление, а след това дръпнете рязко, за да избегнете обратния удар.
- Изключете всички външни товари на оборудването/двигателя преди да го стартирате.
- Директно прикачените към двигателя елементи като, но не само, ножове, перки, лебедки, зъбни колела и други, трябва да бъдат сигурно прикрепени.



#### ПРЕДУПРЕЖДЕНИЕ

Въртящите се части могат да захванат ръцете, краката, косата, облекло или аксесоари.

Може да се достигне до травматична ампутация или сериозно нараняване.

- Работете с двигателя при поставени защитни капаци.
- Дръжте ръцете и краката си на разстояние от въртящите се части.
- Връзвайте дълги коси и и сваляйте бижута преди да работите с устройството.
- Не носете по себе си широко облекло, висящи шнулове или вещи, които могат да бъдат захванати.



#### ПРЕДУПРЕЖДЕНИЕ

Работещите двигатели отделят топлина. Частите на двигателя, особено шумозаглушителя, стават изключително горещи.

При контакт може да се получат сериозни топлинни изгаряния.

Запалими отпадъци като листа, трева, сухи клонки и др., могат да бъдат запалени.

- Оставете шумозаглушителя, цилиндъра на двигателя и охлаждащите пластини да се охладят, преди да ги докосвате.
- Отстранете натрупаните отпадъци от зоните на шумозаглушителя и цилиндъра.
- Според Правилника на Калифорния за обществените ресурси, Раздел 4442, използването или работата с двигателя по запалени с гори, храсти или с тревни площи, представлява нарушение, освен ако системата за отработени газове не е снабдена с искрогасител, поддържан в ефикасно работно състояние, както е определено в Раздел 4442. Възможно е други щатски или федерални законодателства да имат подобни закони. Свържете се с производителя, търговеца или продавача на оригинално оборудване, за да получите искроуловител, проектиран за системата за отработени газове на този двигател.



#### ПРЕДУПРЕЖДЕНИЕ

Случайно искрене може да доведе до пожар или електрически удар.

Неволно стартиране може да доведе до захващане, травматична ампутация или разкъсани рани.

Опасност от пожар

Преди извършване на регулировки или поправки:

- Откачете кабела на запалителната свещ и го дръжте далеч от нея.
- Откачете отрицателната клемма на акумулатора (само при двигатели с електрически стартер).
- Използвайте само правилните инструменти.
- Не застопявайте с регулираща пружина, връзки или други части, за да повишавате оборотите на двигателя.
- Резервните части трябва да бъдат със същата конструкция и да се монтират в същото положение, както оригиналните части. Части от друг производител

може да не работят добре, може да повредят устройството или да доведат до нараняване.

- Не удяйте маховика с чук или твърд предмет, защото той може да се счули по време на работа.

#### Когато тествате за искра:

- Използвайте одобрен тестер за свещи.
- Не проверявайте за искра при извадена свещ.

## Елементи и управления

### Управления на двигателя

Сравнете илюстрацията (Фигура: 1, 2, 3, 4) с вашия двигател, за да се запознаете с разположението на различните елементи и управления.

- A. Маркировка на двигателя Номера **Модел - Вид - Код**
- B. Серийен номер на двигателя
- C. Резервоар за гориво и капачка
- D. Въздушен филтър
- E. Ръкохватка на въжето за ръчния стартер (ако има такъв)
- F. Нивопоказател
- G. Пробка за източване на маслото
- H. Шумозаглушител, кожух на шумозаглушителя (ако има такъв), искрогасител (ако има такъв)
- I. Смукач (ако има такъв)
- J. Ръчна газ (ако има такава)
- K. Кранче за подаване на гориво, ако има такова
- L. Филтър за гориво (ако има такъв)
- M. Решетка на отвора за въздух
- N. Маслен филтър (ако има такъв)
- O. Електрически стартер (ако има такъв)
- P. Стоп-ключ (ако има такъв)
- Q. Запалителна свещ

### Символи за управление на двигателя и техните значения

|  |  |   |  |
|--|--|---|--|
|  | Обороти на двигателя – БЪРЗИ   |  | Обороти на двигателя – БАВНИ             |
|  | Обороти на двигателя – СПРЯН   |  | ВКЛ. – ИЗКЛ.                             |
|  | Стартиране на двигателя – Смукач ЗАТВОРЕН                                  |  | Стартиране на двигателя – Смукач ОТВОРЕН |
|  | Капачка на резервоара за гориво<br>Кранче за подаване на гориво – ОТВОРЕНО |  | Кранче за подаване на гориво – ЗАТВОРЕНО |
|  | Ниво на горивото – Максимално<br>Не препълвайте                            |   |  |

## Работа

### Препоръки за маслото

Вместимост за маслото: Вижте раздел *Технически данни*.

#### ПРЕДУПРЕЖДЕНИЕ

Този двигател се доставя от Briggs & Stratton без масло. Производителите на оборудването или търговците може да са добавили масло в двигателя. Преди да стартирате двигателя за първи път се уверете, че сте проверили и налили масло в него, според инструкциите в настоящото ръководство. Ако стартирате двигателя без масло, той ще се повреди, без да бъде възможно да се ремонтира и без покритие от гаранцията.

За най-добра производителност препоръчваме да се използват сертифицирани масла с гаранция на Briggs & Stratton®. Приемливи са и други висококачествени почистващи масла от клас SF, SG, SH, SJ или по-висок. Не използвайте специални добавки.

Външните температури определят правилния вискозитет на маслото за двигателя. Използвайте таблицата, за да изберете най-добрия вискозитет за очаквания диапазон на външна температура. Двигателите на по-голямата част от оборудването с външно захранване работят добре със синтетично масло 5W-30. За оборудване, което се използва при високи температури, синтетичното масло Vanguard® 15W-50 осигурява най-добра защита.

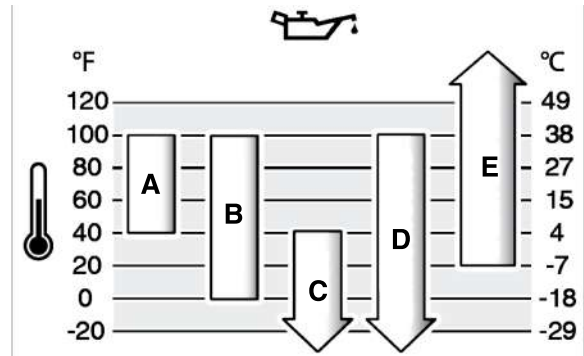

|   |  |
|---|--|
| A | SAE 30 - При температури под 40°F (4°C) употребата на SAE 30 ще доведе до трудно стартиране.   |
| B | 10W-30 - При температури над 80°F (27°C) употребата на 10W-30 може да предизвика повишен разход на масло. Проверявайте нивото на маслото по-често. |
| C | 5W-30  |
| D | Синтетично масло 5W-30   |
| E | Vanguard® Synthetic 15W-50   |

### Проверка и доливане на масло

Вижте Фигура: 5

#### Преди проверка или доливане на масло

- Уверете се, че двигателят е разположен хоризонтално.
- Почистете мястото около отвора за наливане на масло от отпадъци.
- Вижте *Раздел Спецификации* за вместимост на маслото.

#### ПРЕДУПРЕЖДЕНИЕ

Този двигател се доставя от Briggs & Stratton без масло. Производителите на оборудването или търговците може да са добавили масло в двигателя. Преди да стартирате двигателя за първи път се уверете, че сте проверили и налили масло в него, според инструкциите в настоящото ръководство. Ако стартирате двигателя без масло, той ще се повреди, без да бъде възможно да се ремонтира и без покритие от гаранцията.

#### Раздел Проверка на нивото на маслото

1. Свалете щеката на нивопоказателя (A, Фигура 5) и я подсушете с чиста кърпа.
2. Поставете и затегнете щеката на нивопоказателя (A, Фигура 5).
3. Свалете щеката на нивопоказателя и проверете нивото на маслото. Коригирайте нивото на маслото до горната част на индикатора за напълване (B, Фигура 5) върху нивопоказателя.

#### Долейте масло

1. Ако нивото на маслото е ниско, внимателно долейте през отвора за наливане на масло (C, Фигура 5). **Не препълвайте.** След доливане на масло, изчакайте една минута и след това проверете отново нивото му.
2. Поставете и затегнете отново щеката на нивопоказателя (A, Фигура 5).



## Система за защита при ниско ниво на маслото (ако има такава)

Някои двигатели са оборудвани с датчик за ниско ниво на маслото. Ако нивото на маслото е ниско, датчикът или ще включи сигнален индикатор или ще спре двигателя. Спрете двигателя и следвайте тези етапи, преди да го пуснете отново.

- Уверете се, че двигателят е хоризонтално разположен.
- Проверете нивото на маслото. Направете справка в раздела **Проверка на нивото на маслото**.
- Ако нивото на маслото е ниско, долейте съответното количество масло. Пуснете двигателя и се уверете, че предупредителният индикатор (ако има такъв) не е задействан.
- Ако нивото на маслото е ниско, не пускайте двигателя. Свържете се с Оторизиран сервизен представител на Briggs & Stratton за отстраняване на проблема с маслото.

## Препоръки за горивото

Горивото трябва да отговаря на следните изисквания:

- Чист, пресен, безоловен бензин.
- Минимум 87 октана/87 AKI (91 RON). За работа при голяма надморска височина вижте по-долу.
- Бензин, с не повече от 10% съдържание на етанол (бензоспирт), е допустим.

**ПРЕДУПРЕЖДЕНИЕ** Да не се използват неодобриени марки бензини, като E15 и E85. Не смесвайте масло с бензина и не модифицирайте двигателя за работа с алтернативни горива. Употребата на неодобриени горива ще повреди компонентите на двигателя, което няма да се покрие от гаранцията.

За защита на горивната система от образуване на смола добавете горивен стабилизатор към горивото. Вижте **Съхранение**. Не всички горива са еднакви. Ако започнат да се появяват проблеми със стартирането или производителността, сменете доставчиците или марката на горивото. Този двигател е сертифициран за работа с бензин. Системата за контрол на емисиите за карбураторни двигатели е EM (Модификации на двигателя). Системите за контрол на емисиите за двигатели с електронно впръскване на горивото са ECM (модул за управление на двигателя), MPI (многопортово впръскване) и, ако са оборудвани, O2S (кислороден сензор).

### Голяма надморска височина

При надморска височина над 5 000 фута (1524 метра) е приемлив бензин с октаново число минимум 85 /85 AKI (89 RON), където AKI е антидетонационен коефициент, а RON е окт. число по метода на изследване.

При двигатели с карбуратор се изисква регулиране за голяма надморска височина, за да се поддържа производителността им. Работа на двигателя, без да е направено такова регулиране, ще доведе до намаляване на производителността, повишено потребление на гориво и по-голямо отделяне на емисии. Направете справка при Оторизиран сервизен представител на Briggs & Stratton за сведения относно настройката за голяма надморска височина. Не се препоръчва работа на двигателя при надморска височина под 2 500 фута (762 м) с направено регулиране за голяма надморска височина.

За двигателят (EFI) с електронно управление на впръскването на гориво не е необходимо регулиране за голяма надморска височина.

## Наливане на гориво

Вижте Фигура: 6



**Горивото и неговите пари са изключително огнеопасни и избухливи.**

**Пожар или взрив могат да причинят сериозни обгаряния или смърт.**

### При доливане на гориво

1. Изключете двигателя и го оставете да се охлади най-малко 2 минути, преди да свалите капачката на резервоара за гориво.
  - Пълнете резервоара за гориво на открито или в добре проветриво помещение.
  - Не препълвайте резервоара за гориво. За да позволите разширение на бензина, не пълнете над долната основа на гърловината за наливане на гориво.
  - Дръжте горивото далеч от искри, открити пламъци, сигнални лампи, топлина и други запалителни източници.
  - Проверявайте често горивопроводите, резервоара, капачката и съединенията за пукнатини и течове. Заменяйте ги ако е необходимо.
  - Ако горивото се разлиее, изчакайте докато то се изпари, преди да стартирате двигателя.
1. Почистете пространството около капачката на резервоара за гориво от мръсотия и наслоявания. Свалете капачката за горивото.

2. Напълнете резервоара за гориво (А, Фигура 6) с гориво. За да позволите разширение на горивото, не пълнете над долната основа на гърловината за наливане на гориво (В).
3. Поставете обратно капачката.

## Стартиране и спиране на двигателя

Вижте Фигура: 7, 8, 9

### Стартиране на двигателя



**ПРЕДУПРЕЖДЕНИЕ**

**Бързото притегляне на пусковото въже (обратен удар) придърпва ръката към двигателя по-бързо, отколкото вие можете да я отдръпнете.**

**Това може да причини счупени кости, фрактури, контузии и навяхвания.**

- При стартиране на двигателя изтеглете бавно въжето на стартера, докато почувствате съпротивление, след което го дръпнете рязко, за да избегнете обратния удар.



**ПРЕДУПРЕЖДЕНИЕ**

**Горивото и неговите пари са изключително огнеопасни и избухливи.**

**Пожар или взрив могат да причинят сериозни обгаряния или смърт.**

### При стартиране на двигателя

- Уверете се, че запалителната свещ, шумозаглушителя, капачката на резервоара за гориво и въздушния филтър (ако има такива) са на мястото си и са обезопасени.
- Не развъртайте двигателя с извадена запалителна свещ.
- Ако двигателят се задави, поставете смукача (ако има такъв) на позиция OPEN/RUN, придвижете ръчната газ (ако има такава) на позиция FAST и развъртайте, докато двигателят стартира.



**ПРЕДУПРЕЖДЕНИЕ**

**ОПАСНОСТ ОТ ОТРОВНИ ГАЗОВЕ.** Отработилите газове от двигателя съдържат въглероден оксид, отровен газ, който би могъл да ви убие за минути. Вие НЕ МОЖЕТЕ да го видите, да го помиришете или вкусите. Дори ако не можете да помиришете отработилите газове, вие, все още, може да бъдете изложени на въздействието на въглеродния оксид. Ако започнете да се чувствате зле, объркан или отслабнал, когато ползвате това изделие, излезте ВЕДНАГА на чист въздух. Отидете на лекар. Възможно е да сте получили отравяне от въглероден оксид.

- Работете с този продукт САМО на открито, далеч от прозорци, врати и вентилационни отвори, за да намалите опасността от натрупване на въглероден оксид и от потенциалното му насочване към помещения с хора.
- Монтирайте сигнални уредби за въглероден оксид, захранвани с батерии или с такива, включващи се от появата му, според инструкциите на производителя. Сигналните уредби за димни газове не могат да откриват въглеродния оксид.
- НЕ ПУСКАЙТЕ този продукт вътре в домове, гаражи, сутерени, непреходни коридори, хангари или други частично затворени помещения, дори при използване на вентилатори или отворени врати и прозорци за вентилация. Въглеродният оксид може бързо да се натрупа в тези помещения и да се задържи в продължение на часове, дори след като този продукт е изключен.
- ВИНАГИ поставяйте този продукт по посока на въздушното течение и насочвайте отработилите димни газове надалече от заетите с хора помещения.

**ПРЕДУПРЕЖДЕНИЕ** Този двигател се доставя от Briggs & Stratton без масло. Преди да стартирате двигателя се уверете, че сте налили масло в него според инструкциите в това ръководство. Ако го стартирате без масло, той ще се повреди, без да бъде възможно да се ремонтира и без покритие от гаранцията.

### Определяне на системата за стартиране

Преди стартиране на двигателя вие трябва да определите вида на системата за стартиране, която е монтирана на двигателя ви. Вашият двигател има един от следващите по-долу видове.

- Система **ReadyStart**®: Тя е характерна с температурно управляем автоматичен смукач. Няма ръчен смукач или подкачваща помпа.
- Система **със смукач**: Това означава да се използва смукач за стартиране при ниски температури. Някои модели притежават отделен лост за смукача, докато други имат комбинация смукач/ръчна газ. Този вид няма подкачваща помпа.

За да стартирате двигателя си, следвайте инструкциите за вашия вид система за стартиране.

**Забележка:** \* Съоръжението може да има устройства за дистанционно управление. Направете справка в Ръководството за работа с оборудването за разположението и работата с устройствата за дистанционно управление.

### Система ReadyStart®

1. Проверете маслото в двигателя. Направете справка в раздела **Проверка на нивото на маслото**.
2. Уверете се, че задвижващите управления на оборудването, ако има такива, са изключени.
3. Завъртете кранчето за подаване на гориво (А, Фигура 7), ако има такова, на позиция OPEN (отв.).
4. Преместете ръчната газ (В, Фигура 7, 8), ако има такова, на позиция FAST. Работете с двигателя на позиция FAST.
5. Натиснете стоп ключа (D, Фигура 7, 8), ако има такъв, до позиция ON (вкл.).
6. Ако продуктът е оборудван с лост за спиране (С, Фигура 9) на двигателя, поставете го срещу ръкохватката.
7. **Ръчен starter, ако има такъв:** Здраво хванете ръкохватката на пусковото въже (Е, Фигура 7, 8). Изтеглете бавно ръкохватката на въжето на стартера, докато почувствате съпротивление, след което го дръпнете рязко.



#### ПРЕДУПРЕЖДЕНИЕ

Бързото оттегляне на пусковото въже (обратен удар) ще притегли цялата ви ръка към двигателя по-бързо, отколкото вие можете да я оттеглите. Това може да причини счупени кости, фрактури, контузии и навяхвания. При стартиране на двигателя изтеглете бавно пусковото въже, докато почувствате съпротивление, след което го дръпнете рязко, за да избегнете обратния удар.

8. **Електрически starter, ако има такъв:** Завъртете ключа за електрическия starter на позиция ON / START.

**ПРЕДУПРЕЖДЕНИЕ** ПРЕДУПРЕЖДЕНИЕ: За да продължите живота на стартера, използвайте кратки стартови цикли (пет секунди максимум). Изчаквайте една минута между отделните стартови цикли.

**Забележка:** Ако двигателят не стартира след повтарящи се опити, свържете се с вашия местен дистрибутор или посетете **BRIGGSandSTRATTON.COM** или се обадете на **1-800-233-3723** (в САЩ).

### Система със смукач

1. Проверете маслото в двигателя. Направете справка в раздела **Проверка на нивото на маслото**.
2. Уверете се, че задвижващите управления на оборудването, ако има такива, са изключени.
3. Завъртете кранчето за подаване на гориво (А, Фигура 7), ако има такова, на позиция OPEN (отв.).
4. Преместете ръчната газ (В, Фигура 7, 8), ако има такова, на позиция FAST. Работете с двигателя на позиция FAST.
5. Преместете лоста на смукача (F, Фигура 7) на позиция CLOSED (затв.).

**Забележка:** Обикновено използването на смукач не е необходимо при повторно стартиране на топъл двигател.

6. Ако продуктът е оборудван с лост за спиране (С, Фигура 9) на двигателя, задръжте го срещу ръкохватката.
7. **Ръчен starter, ако има такъв:** Здраво хванете ръкохватката на въжето за стартера (Е, Фигура 7, 8). Изтеглете бавно ръкохватката на въжето на стартера, докато почувствате съпротивление, след което го дръпнете рязко.



#### ПРЕДУПРЕЖДЕНИЕ

Бързото оттегляне на пусковото въже (обратен удар) ще притегли цялата ви ръка към двигателя по-бързо, отколкото вие можете да я оттеглите. Това може да причини счупени кости, фрактури, контузии и навяхвания. При стартиране на двигателя изтеглете бавно пусковото въже, докато почувствате съпротивление, след което го дръпнете рязко, за да избегнете обратния удар.

8. **Електрически starter, ако има такъв:** Завъртете ключа за електрическия starter на позиция ON / START.

**ПРЕДУПРЕЖДЕНИЕ** За да продължите живота на стартера, използвайте кратки стартови цикли (пет секунди максимум). Изчаквайте една минута между отделните стартови цикли.

9. Щом двигателят загрее, поставете управлението на смукача (F, Фигура 7) на позиция OPEN / RUN (раб. режим).

**Забележка:** Ако двигателят не стартира след повтарящи се опити, свържете се с вашия местен дистрибутор или посетете **BRIGGSandSTRATTON.COM** или се обадете на **1-800-233-3723** (в САЩ).

### Спиране на двигателя



#### ПРЕДУПРЕЖДЕНИЕ



Горивото и неговите пари са изключително огнеопасни и избухливи.

Пожар или взрив могат да причинят сериозни обгаряния или смърт.

- Не запушвайте камерата на карбуратора, за да спрете двигателя.

1. **Лост за спиране на двигателя, ако има такъв:** Освободете лоста за спиране на двигателя (Е, Фигура 9).

**Стоп-ключ, ако има такъв:** Придвигнете стоп-ключа (D, Фигура 7, 8) на позиция OFF (изкл.).

**Ръчна газ, ако има такова:** Преместете ръчната газ (В, Фигура 7, 8) на позиция STOP.

**Ключ за електрически starter, ако има такъв:** Завъртете ключа за електрическия starter на позиция OFF / STOP. Свалете ключа и го дръжте на безопасно място, далеч от обсега на деца.

2. След спиране на двигателя, завъртете кранчето за подаване на горивото (А, Фигура 7), ако има такова, на позиция CLOSED (затв.).

## Техническо обслужване

**ПРЕДУПРЕЖДЕНИЕ** Ако по време на техническо обслужване двигателят е наклонен, при монтиран резервоар за горивото, той трябва да бъде изпразнен, а страната със запалителната свещ да бъде насочена нагоре. Ако резервоарът не е изпразнен, а двигателят е наклоняван в друга посока, стартирането може да бъде затруднено, поради замърсяване на въздушния филтър и/или запалителната свещ с масло или бензин.



#### ПРЕДУПРЕЖДЕНИЕ

Когато извършвате техническо обслужване, изискващо наклоняване на агрегата, резервоарът за гориво трябва да бъде изпразнен, или горивото може да потече и да причини пожар или взрив.

Ние ви препоръчваме да посетите Оторизиран сервизен представител на Briggs & Stratton за всички операции по техническото и сервизното обслужване на двигателя и резервните части.

**ПРЕДУПРЕЖДЕНИЕ** Всички компоненти, използвани при производството на този двигател, трябва да бъдат на мястото си за правилната му работа.



#### ПРЕДУПРЕЖДЕНИЕ



Случайно искрене може да доведе до пожар или поразяване от електрически ток.

Неволно стартиране може да доведе до захващане, травматична ампутация или до раняване.

Опасност от пожар

Преди извършване на регулировки и поправки:

- Откачете кабела на запалителната свещ и го дръжте далеч от нея.
- Откачете минус-клемата на акумулатора (само при двигатели с електрически starter).
- Използвайте само подходящи инструменти.
- Не застопорявайте с регулираща пружина, лостчета или други части, за да повишавате оборотите на двигателя.
- Резервните части трябва да бъдат със същата конструкция и да се монтират в същото положение, както оригиналните части. Части от друг производител може да не работят добре, може да повредят агрегата или да доведат до раняване.
- Не удряйте маховика с чук или твърд предмет, защото той може да се строши по време на работа.

При изпробване за искра:

- Използвайте одобрен тип тестер за свещи.
- Не проверявайте за искра при извадена свещ.

## Сервизно обслужване по контрола на вредните емисии

Техническо обслужване, смяна или ремонт на устройствата и ситемите за контрол на вредните емисии могат да се извършват от всяко предприятие или индивидуален специалист по ремонт на двигатели за превозни средства с повишена проходимост. Все пак, за да получите „безплатно“ сервизно обслужване по контрола на вредните емисии, работата трябва да бъде изпълнена от упълномощен представител на завода. Вижте официалните отчети по контрола на вредните емисии.

## График за техническото обслужване

| След първите 5 часа  |
|--|
| <ul style="list-style-type: none"><li>• Да се смени маслото</li></ul>  |
| На всеки 8 часа или ежедневно  |
| <ul style="list-style-type: none"><li>• Да се проверява нивото на маслото в двигателя</li><li>• Да се почистват повърхностите около шумозаглушителя и управленията.</li><li>• Да се почисти решетката на отвора за въздух</li></ul>  |
| На всеки 50 часа или ежегодно  |
| <ul style="list-style-type: none"><li>• Да се почиства въздушния филтър <sup>1</sup></li><li>• Да се почиства предфилтъра (ако има такъв) <sup>1</sup></li><li>• Да се сменя маслото на двигателя</li><li>• Да се сменя масления филтър (ако има такъв)</li><li>• Обслужване на изпускателната система</li></ul> |
| На всеки 200 часа  |
| <ul style="list-style-type: none"><li>• Да се сменя въздушния филтър <sup>1</sup></li><li>• Да се сменя предфилтъра (ако има такъв) <sup>1</sup></li></ul>   |
| Ежегодно   |
| <ul style="list-style-type: none"><li>• Да се сменят запалителните свещи</li><li>• Да се обслужва горивната система</li><li>• Да се обслужва охладителната система <sup>1</sup></li><li>• Да се проверява междината на клапаните <sup>2</sup></li></ul>  |

<sup>1</sup> При наличие на запрашеност или носещи се в околното пространство отломки, да се почиства по-често.

<sup>2</sup> Не се налага, освен ако не бъдат забелязани проблеми с техническите показатели на двигателя.

## Карбуратор и обороти на двигателя

Никога не извършвайте настройки на карбуратора и оборотите на двигателя. Карбураторът е заводски регулиран да работи ефикасно при повечето работни условия. Не застопорявайте с регулираща пружина, лостчета или други части, за да промените оборотите на двигателя. Ако се налагат някакви настройки се обърнете към оторизиран сервизен представител на Briggs & Stratton за обслужване.

**ПРЕДУПРЕЖДЕНИЕ** Производителят на задвижваното оборудване определя максималните обороти за двигателя, монтиран на него. **Не превишавайте тези обороти.** Ако не сте уверени какви са максималните обороти на оборудването или какви обороти са регулирани от завода, свържете се с Оторизиран сервизен представител Briggs & Stratton за помощ. За безопасна и правилна работа на оборудването оборотите на двигателя трябва да се регулират само от квалифициран сервизен техник.

## Обслужване на запалителната свещ

Вижте Фигура: 10

Проверявайте междината (А, Фигура 10) с помощта на калибър за тел (В). Ако е необходимо, регулирайте междината. Монтирайте и затегнете свещта с препоръчвания въртящ момент. За регулиране на междината или относно въртящия момент за затягане, направете справка в раздел **Технически данни**.

**Забележка:** На някои места, местният закон изисква употребата на резисторна свещ, за да се подтискат радиосмущенията. Ако настоящият двигател е фабрично оборудван с резисторна свещ, използвайте същия тип свещ за смяна.

## Обслужване на изпускателната система



**ПРЕДУПРЕЖДЕНИЕ**



Работещите двигатели отделят топлина. Частите на двигателите, особено шумозаглушителя, стават изключително горещи.

При допир може да получите сериозно изгаряне.

Горимите отпадъци, като листа, треви, хресталак и други, могат да се запалят.

- Оставете шумозаглушителя, цилиндъра на двигателя и ребрата да се охладят, преди да ги докосвате.
- Отстранете натрупаните отломки около шумозаглушителя и цилиндъра.
- Използването или работата с двигателя, по залесени с гори, храсти или с треви площи, според Правилника на Калифорния за обществените ресурси, Раздел 4442, представлява нарушение, освен ако двигателят не е снабден с искрогасител, поддържан в ефикасно работно състояние, както е определено в Раздел 4442 В другите щати и федерални юрисдикции може да има подобни закони. Свържете се със производителя на оригиналното оборудване, с продавача на дребно или дилъра, за да си набавите искрогасител, проектиран за изпускателната система на този двигател.

Отстранете натрупаните отломки около шумозаглушителя и цилиндъра. Проверете шумозаглушителя за пукнатини, корозия или друг вид повреда. Свалете искрогасителя, ако има такъв, и го проверете за повреда или запушване със сажиди. Ако откриете повреда, монтирайте резервните части, преди да започнете работа.



**ПРЕДУПРЕЖДЕНИЕ**

Резервните части трябва да бъдат със същата конструкция и да се монтират в същото положение, както оригиналните части. Части от друг производител може да не работят добре, може да повредят агрегата или да доведат до нараняване.

## Смяна на маслото на двигателя

Вижте Фигура: 11, 12, 13, 14



**ПРЕДУПРЕЖДЕНИЕ**



Горивото и неговите пари са изключително огнеопасни и избухливи.

Пожар или взрив могат да причинят сериозни обгаряния или смърт.

Работещите двигатели отделят топлина. Частите на двигателите, особено шумозаглушителя, стават изключително горещи.

При допир може да получите сериозно изгаряне.

- Когато източвате маслото от горната тръба за пълнене с масло, резервоарът за гориво трябва да бъде празен, в противен случай то може да потече и да причини пожар или взрив.
- Оставете шумозаглушителя, цилиндъра на двигателя и ребрата да се охладят, преди да ги докосвате.

Отработилото масло е опасен отпадъчен продукт и трябва да се складира по подходящ начин. Не го изхвърляйте с домакинските отпадъци. Проверете съвместно с общинските власти, за обслужващ център или за представител на инсталации за безопасно депониране/рециклиране на отработилото масло.

## Източване на маслото

1. При изключен, но все още топъл двигател, откачете кабела за свещта(свещите) (D, Фигура 11) и го дръжте далече от запалителната(ите) свещ(и) (E).
2. Свалете нивопоказателя (A, Фигура 12).
3. Свалете пробката от отвора за източване на маслото (F, Фигура 13). Източете маслото в подходящ контейнер.

**Забележка:** Всяка от пробките за източване на маслото (G, Фигура 13) може да бъде монтирана на двигателя.

4. След като маслото е източено, поставете и затегнете пробката за маслото (F, Фигура 13).
5. Когато източвате маслото през горната тръба за наливане на масло (C, Фигура 14), дръжте страната на двигателя със свещта (E) нагоре. Източете маслото в подходящ контейнер.



## ПРЕДУПРЕЖДЕНИЕ

Когато източвате маслото от горната тръба за пълнене с масло, резервоарът за гориво трябва да бъде празен, в противен случай то може да потече и да причини пожар или експлозия. За да изпразните резервоара, оставете двигателя да работи до спиране, поради липса на гориво.

## Сменете масления филтър, ако има такъв.

Някои модели имат маслен филтър. Относно интервалите за смяната му направете справка в *Графика за техническо обслужване*.

1. Източване на маслото от двигателя. Направете справка в раздел **Източване на маслото**.
2. Свалете масления филтър (Н, Фигура 12) и го депонирайте по подходящия начин.
3. Преди да монтирате новия маслен филтър, леко смажете филтърната гарнитура с ново, чисто масло.
4. Монтирайте масления филтър на ръка, докато гарнитурата опре във филтърния адаптер, след което го затегнете с още 1/2 до 3/4 оборота.
5. Наливане на масло. Направете справка в раздел **Наливане на масло**.
6. Стартирайте и оставете двигателя да работи. Щом загрее, проверете го за течове на масло.
7. Спрете двигателя и проверете нивото на маслото. Корижирайте нивото на маслото до горната граница на индикатора (В, Фигура 12) върху нивопоказателя.

## Наливане на масло

- Уверете се, че двигателят е хоризонтално разположен.
- Почистете мястото около отвора за наливане на масло от всички отломки.
- Направете справка в раздел **Технически данни** относно вместимостта за маслото.

1. Свалете нивопоказателя за маслото (А, Фигура 12) и го избършете с чист плат.
2. Внимателно налейте масло в отвора за наливане в двигателя (С, Фигура 12). **Не препълвайте.** След наливането на маслото, изчакайте една минута и после отново проверете нивото му.
3. Поставете и затегнете нивопоказателя (А, Фигура 12).
4. Свалете нивопоказателя и проверете нивото на маслото. Корижирайте нивото на маслото до горната граница на индикатора (В, Фигура 12) върху нивопоказателя.
5. Поставете и затегнете отново нивопоказателя (А, Фигура 12).
6. Свържете кабела за запалителната(ите) свещ(и) (D, Фигура 11) със запалителната(ите) свещ(и) (E).

## Обслужване на въздушния филтър

Вижте Фигура: 15, 16



## ПРЕДУПРЕЖДЕНИЕ



Горивото и неговите пари са изключително огнеопасни и избухливи.

Пожар или взрив могат да причинят сериозни обгаряния или смърт.

- Никога не стартирайте и не работете с двигателя при отстранен комплект на въздушния филтър (ако има такъв) или при отстранен въздушен филтър (ако има такъв).

**ПРЕДУПРЕЖДЕНИЕ** Не използвайте сгъстен въздух или разтворители, за да почистите филтъра. Сгъстеният въздух може да повреди филтъра, а разтворителите го развратят.

Направете справка в *Графика за техническото обслужване* относно изискванията на обслужването.

Различни модели използват или филтри от пенопласт, или хартиени филтри. Някои модели са оборудвани и с предфилтър, който може да бъде промиван и повторно използван. Сравнете илюстрациите в това ръководство с типа филтър, монтиран на вашия двигател и го обслужвайте, както следва.

## Въздушен филтър с филтърен елемент от пенопласт

1. Придвигнете плъзгащата се ключалка (А, Фигура 15) на освободена позиция и отворете капака (В).

2. За да предотвратите отломки да попаднат в карбуратора, внимателно свалете филтърния елемент от пенопласт (С, Фигура 15) от филтърната основа.
3. Измийте елемента от пенопласт (С, Фигура 15) с течен почистващ препарат и вода. Изстискайте го до сухо в чист плат.
4. Накиснете елемента от пенопласт (С, Фигура 15) в чисто масло за двигателя. За да отстраните излишното масло, изстискайте елемента от пенопласт в чист плат.
5. Монтирайте филтърния елемент от пенопласт (С, Фигура 15) в основата на въздушния филтър.
6. Затворете капака (В, Фигура 15) и придвигнете плъзгащата се ключалка (А) на заключено положение.

## Въздушен филтър с хартиен филтърен елемент

1. Разхлабете фиксатора (ите) (А, фигура 16).
2. Свалете капака (В, фигура 16).
3. За да предотвратите наслоявания да попаднат в карбуратора, внимателно свалете предфилтъра (D, фигура 16) и филтъра (C) от основата на въздушния филтър.
4. Свалете предфилтъра (D, фигура 16) от филтъра (C).
5. За да освободите наслояванията, леко почуквайте филтъра (C, фигура 16) върху твърда повърхност. Ако филтърът е прекомерно замърсен, заменете го с нов.
6. Промийте предфилтъра (D, фигура 16) във воден разтвор на почистващ препарат. Оставете предфилтъра добре да изсъхне. **Не** смазвайте предфилтъра.
7. Монтирайте предфилтъра (D, фигура 16) към филтъра (C).
8. Монтирайте филтъра (C, фигура 16) и предфилтъра (D) върху основата на въздушния филтър. Уверете се, че филтъра пасва стабилно в основата.
9. Монтирайте капака (В, фигура 16) и го закрепете със фиксатора(ите) (А). Уверете се, че фиксаторът(ите) е(са) затегнат(и).

## Обслужване на горивната система

Вижте Фигура: 17



## ПРЕДУПРЕЖДЕНИЕ



Горивото и неговите пари са изключително огнеопасни и избухливи.

Пожар или взрив могат да причинят сериозни изгаряния или смърт.

- Дръжте горивото далече от искри, открити пламъци, навигационни светлини, топлина и други източници на запалване.
- Проверявайте често горивопроводите, резервоара, капачката и съединенията за пукнатини или течове. Сменете ги, ако е необходимо.
- Преди почистване или смяна на филтъра за гориво, източете резервоара за гориво или затворете клапана за подаване на горивото.
- Ако горивото се разлее, изчакайте докато се изпари, преди да стартирате двигателя.
- Резервните части трябва да бъдат от същия вид и да се монтират в същото положение, както оригиналните части.

## Филтър за горивото, ако има такъв

1. Преди почистване или смяна на филтъра за гориво (D, Фигура 17), източете резервоара или затворете кранчето за подаване на гориво. В противен случай, горивото може да протече, създавайки опасност от пожар или взрив.
2. Използвайте плоски клещи да притиснете пластините (В, Фигура 17) на скобите (С), след това плъзнете скобите настрана от филтъра за гориво (А). Усучете и изтеглете горивопроводите (D) от филтъра за гориво.
3. Проверете горивопроводите (D, Фигура 17) за пукнатини или течове. Сменете ги, ако е необходимо.
4. Сменете филтъра за гориво (А, Фигура 17) с оригинален резервен филтър.
5. Закрепете горивопроводите (D, Фигура 17) със скобите (С), както е показано.

## Обслужване на охладителната система



### ПРЕДУПРЕЖДЕНИЕ

Работещите двигатели отделят топлина. Частите на двигателите, особено шумозаглушителя, стават изключително горещи.

При допир може да получите сериозно изгаряне.

Горимите отпадъци, като листа, треви, хресталак и други, могат да се запалят.

- Оставете шумозаглушителя, цилиндъра на двигателя и ребрата да се охладят, преди да ги докосвате.
- Отстранете натрупаните отломки около шумозаглушителя и цилиндъра.

**ПРЕДУПРЕЖДЕНИЕ** Не използвайте вода, за да почистите двигателя. Водата може да замърси горивната система. Използвайте четка или сух плат, за да го почистите.

Това е двигател с въздушно охлаждане. Нечистотиите и наслояванията могат да ограничат въздушния поток и да причинят прегряването му, което води до намаляване на показателите и продължителността на живота му.

1. Използвайте четка или сух плат, за да отстраните наслояванията от решетката на отвора за въздуха.
2. Пазете чисти лостовата система, пружините и управленията
3. Пазете пространството около и зад шумозаглушителя свободно от всякакви запалими наслоявания.
4. Убедете се, че пластините за охлаждане на маслото са почистени от замърсяване и наслоявания.

След известно време наслояванията могат да се натрупат по охладителните пластини на цилиндъра и да доведат до прегряване на двигателя. Тези наслоявания не могат да се отстранят без частично разглобяване на двигателя. Потърсете Оторизиран сервизен представител на Briggs & Stratton за проверка и почистване на въздушната охладителна система, както се препоръчва в *Графика за техническо обслужване*.

## Складиране



### ПРЕДУПРЕЖДЕНИЕ

Горивото и неговите пари са изключително огнеопасни и избухливи.

Пожар или взрив могат да причинят сериозни изгаряния или смърт.

Когато складирайте гориво или оборудване с гориво в резервоара

- Складирайте далече от пещи, печки, водонагреватели или други електрически устройства, които имат сигнални лампи или други запалителни източници, защото те могат да възпламенят изпаренията от горивото.

### Горивна система

Вижте Фигура: 18

Съхранявайте двигателя в хоризонтално положение (нормално работно положение). Пълнен резервоар за гориво (А, фигура 18) с гориво. За да се даде възможност за топлинно разширение на горивото, не пълнете над долната част на гърлото на резервоара (В).

Горивото може да остарее, ако се съхранява в контейнер повече от 30 дни. Всеки път, когато добавяте гориво в контейнера, добавяйте стабилизатор за гориво към горивото, както е посочено в инструкциите на производителя. Това запазва свежестта на горивото и намалява свързаните с горивото проблеми или замърсяване в горивната система.

Не е необходимо да източвате горивото от двигателя, когато, според инструкциите, е добавен стабилизатор за гориво. Преди да приберете уреда, включете двигателя в продължение на 2 минути, за да могат стабилизаторът за гориво и горивото да преминават през цялата система.

Ако бензинът в двигателя не е бил обработван със стабилизатор за гориво, той трябва да бъде източен в подходящ съд. Оставете двигателя да работи, докато спре поради изчерпване на горивото. За да поддържате свежестта на горивото при складирането му, препоръчваме използването на стабилизатор.

### Масло на двигателя

Докато двигателят е все още топъл, сменете маслото. Вижте раздела *Смяна на маслото на двигателя*.

## Откриване и отстраняване на неизправности

Ако двигателят не стартира след няколкократни опити, посетете [BRIGGSandSTRATTON.COM](http://BRIGGSandSTRATTON.COM) или се обадете 1-800-233-3723 (в САЩ).

## Технически данни

| Модел: 140000                                   |   |
|---|---|
| Работен обем                                    | 13.60 кубични инча (223 кубически сантиметра) |
| Отвор   | 2.913 инча (74 мм)                            |
| Работен ход на буталото                         | 2.040 инча (51,82 мм)                         |
| Вместимост на масло                             | 18 - 20 унции (.54 - .59 литра)               |
| Искрова междина на запалителната свещ           | .020 инча (.51 мм)                            |
| Въртящ момент за затягане на запалителната свещ | 180 либри-инчове (20 нанометра)               |
| Въздушна междина между ротора и статора         | .010 - .014 инча (.25 - .36 мм)               |
| Междина на всмукателния клапан                  | .004 - .008 инча (.10 - .20 мм)               |
| Междина на изпускателния клапан                 | .004 - .008 инча (.10 - .20 мм)               |

Мощността на двигателя ще намалява с 3,5% на всеки 1000 фута (300 метра) над морското ниво и с 1% за всеки 10°F (5,6°C) над 77°F (25° C). Двигателят ще работи задоволително при наклон до 15°. Вижте Ръководството за работа с оборудването за допустимите, безопасни граници за работа при наклони.

| Резервни части - Модел: 140000             |                 |
|--|-----------------|
| Резервна част                              | Номер на частта |
| Въздушен филтър, пенопласт                 | 797301          |
| Въздушен филтър, хартиен                   | 795066, 5419    |
| Предварително пречистване, Въздушен филтър | 796254          |
| Масло – SAE 30                             | 100005          |
| Маслен филтър                              | 795990          |
| Филтър за гориво                           | 298090, 5018    |
| Резисторна запалителна свещ                | 692051          |
| Ключ за запалителната свещ                 | 89838, 5023     |
| Искров тестер                              | 19368           |

Препоръчваме Ви да посетите Оторизиран дистрибутор на Briggs & Stratton за всички дейности по техническото и сервизното обслужване на двигателя и частите му.

**Скала на мощностите:** Пълната мощност е отбелязана върху отделните модели бензинови двигатели в съответствие с Методиката за определяне на номиналната мощност и въртящия момент на малки двигатели в Правилника за техническа експлоатация J1940 и е оценена съгласно Правилника J1995 на SAE (Дружество на инженерите от автомобилната промишленост и транспорта). Стойностите на въртящия момент са изведени при 2600 об./мин. за тези двигатели, които „об./мин.“ са посочени на етикета, а при 3060 об./мин. - за всички останали; полезните мощности в конски сили са изведени при 3600 об./мин. Графиките на общата мощност може да се видят на [www.BRIGGSandSTRATTON.COM](http://www.BRIGGSandSTRATTON.COM). Стойностите на нетната мощност са отчетени при инсталирани системи за отделяне на изгорели газове и за почистване на въздуха, докато стойностите на общата мощност се отчитат без тези приспособления. Действителната обща мощност на двигателя е по-висока от нетната мощност и зависи, освен всичко друго, от условията на работната среда, както и от специфичните особености на всеки двигател. Имайки предвид голямото разнообразие от устройства, на които се монтира такива двигатели, бензиновият двигател може да не е в състояние да развива общата номинална мощност, когато се използва в даден вид оборудване. Тези разлики се дължат на различни фактори, включително, но без ограничение до разнообразните компоненти на двигателите (системи за почистване на въздуха, за отделяне на изгорели газове, за зареждане, за охлаждане, карбуратор, горивна помпа и др.), ограничения на приложението, условия на работната среда (температура, влажност, надморска височина), както и от специфичните особености на всеки двигател. Следствие на ограниченията за производство

и капацитет, Briggs & Stratton може да замести даден двигател с двигател с по-висока номинална мощност.

## Гаранция

### Гаранция за двигателите Briggs & Stratton

В сила от януари 2019 г.

#### Ограничена гаранция

Фирма Briggs&Stratton гарантира, че по време на указания по-долу гаранционен период ще поправя или заменя безплатно всяка част, оказала се дефектна по отношение на материалите или изработката, или и двете. Транспортните разходи за изпратен за ремонт или за замяна продукт по тази гаранция трябва да бъдат поети от клиента. Тази гаранция е валидна за определени срок и се подчинява на изложените по-долу условия. За гаранционното обслужване намерете най-близкия упълномощен сервизен представител в нашата указателна карта на адрес BRIGGSandSTRATTON.COM. Потребителят трябва да се свърже с упълномощен сервизен представител, на когото да предостави продукта за оглед и изпитване.

**Няма друга изрична гаранция. Подразбиращите се гаранции, включително тези за годност за продажба и за определено предназначение, са ограничени до посочения по-долу гаранционен срок или до степента, разрешена от закона.** Отговорност за случайни или последващи щети са изключени до степента на изключение, разрешена от закона. Някои щати или държави не допускат ограничения за срока на валидност на подразбиращи се гаранции. Също така някои щати или държави не позволяват изключване или ограничаване на отговорността за случайни или закономерно настъпили повреди, така че горното ограничение и изключване може да не се отнася за Вас. Тази гаранция ви дава специфични законови права, а вие можете да имате и други такива, които са различни в отделните щати и в отделните държави <sup>4</sup>.

#### Стандартни гаранционни условия <sup>1, 2, 3</sup>

##### Vanguard®; Търговска серия <sup>3</sup>

Лична употреба - 36 месеца

Търговска употреба - 36 месеца

##### Серия XR

Лична употреба - 24 месеца

Търговска употреба - 24 месеца

##### Всички други двигатели с чугунена риза Dura-Bore™

Лична употреба - 24 месеца

Търговска употреба - 12 месеца

##### Всички други двигатели

Лична употреба - 24 месеца

Търговска употреба - 3 месеца

<sup>1</sup> Това са нашите стандартни гаранционни условия, но е възможно понякога да има допълнително гаранционно покритие, което не е било определено към момента на публикуването на този документ. За списък на текущите гаранционни условия за Вашия двигател посетете BRIGGSandSTRATTON.com или се обърнете към Вашия оторизиран сервизен представител на Briggs & Stratton.

<sup>2</sup> Няма гаранция за двигатели, монтирани на оборудване, ползвано като източник на първична мощност вместо централно захранване; резервни генератори, ползвани за търговски цели, сервизни автомобили с мощност над 25 к.с. или двигатели, използвани за състезания, за търговски цели или за отдаване под наем.

<sup>3</sup> Vanguard инсталиран на резервни генератори: 24 месеца за лична употреба, няма гаранция при търговска употреба. Търговски серии с дата на производство преди м.юли 2017 г.: 24 месеца за лична употреба, 24 месеца за търговска употреба.

<sup>4</sup> За Австралия - Нашите стоки се доставят с гаранции, които не могат да се изключват по силата на австралийското законодателство за потребителите. При сериозен дефект имате право на замяна или възстановяване на сумата, както и на компенсация за всяка друга нормално предвидима загуба или повреда. Също така имате право на ремонт или замяна на стоката, в случай че тя не е с приемливо качество и повредата не може да се квалифицира като сериозен дефект. За гаранционното обслужване намерете най-близкия упълномощен сервизен представител в нашата указателна карта на BRIGGSandSTRATTON.COM или се обадете на 1300 274 447, изпратете имейл или пишете на salesenquiries@briggsandstratton.com.au, Briggs & Stratton Australia Pty Ltd, 1 Moorebank Avenue, Moorebank, NSW, Australia, 2170.

Гаранционният срок започва да тече от първоначалната дата на закупуване от първия потребител на дребно или потребител за търговски цели. „Потребителска употреба“ означава употреба за лични и домашни цели от краен потребител.

„Търговска употреба“ означава всеки друг вид употреба, включително за търговски цели, за генериране на доходи или за отдаване под наем. След като веднъж двигателят е бил ползван за търговска употреба, по-нататък той ще бъде считан като двигател за търговска употреба за целите на тази гаранция.

**Запазете касовата бележка като доказателство за покупката. Ако при необходимост от гаранционно обслужване не осигурите доказателство за датата на първоначалната покупка, за определяне на гаранционния срок ще бъде използвана датата на производство на продукта. Не се изисква регистрация на продукта, за да получите гаранционно сервизно обслужване на продукти на Briggs & Stratton.**

#### Относно Вашата гаранция

Тази ограничена гаранция покрива само употребен в двигателя дефектен материал и/или изработка, а не замяната или възстановяването на средствата за оборудването, към което двигателят може да е монтиран. Текущото техническо обслужване, регулировки, настройки или нормалното износване и изхвърляне не са покрити от тази гаранция. Също така, гаранцията е невалидна, ако двигателят е видоизменен, преобразуван или серийният му номер е повреден или отстранен. Тази гаранция не покрива повреди или проблеми с работата на двигателите причинени от:

1. използването на части, които не са оригинални части на Briggs & Stratton;
2. експлоатиране на двигателя с недостатъчно, замърсено или неправилно избрано масло за смазване;
3. използването на замърсено или остаряло гориво, на бензин, смесван с повече от 10% етанол, или използването на алтернативни горива, например течен нефтен газ или природен газ за двигатели, които по начало не са проектирани/произведени от Briggs & Stratton, за да работят с такива горива;
4. замърсяване, което е проникнало в двигателя, поради неправилно техническо обслужване на въздушния филтър и неправилното му последващо монтиране;
5. удряне на предмет с режещия нож на ротационната полева косачка, разхлабени или неправилно поставени адаптери за ножовете, лопатките или други устройства, свързани към коляновия вал, или от прекомерно натягане на трапецовидния ремък;
6. съответстващи части или сглобки като съединители, трансмисии, контроли на оборудването и други, които не са доставени от Briggs & Stratton;
7. прегряване, дължащо се на окосена трева, на замърсяване или отломки, или на гнезда на гризачи, които запущват или задръстват охлаждащите пластини или кожуха на маховика, или работа на двигателя без достатъчно охлаждане;
8. прекомерна вибрация, причинена от превишени обороти, хлабав монтаж на двигателя, хлабави или небалансирани ножове или перки, или неправилно свързване на елементите на оборудването към коляновия вал;
9. неправилна употреба, липса на редовно техническо обслужване, неправилно транспортиране, маневриране или складиране на оборудването или неправилен монтаж на двигателя.

**Гаранционното обслужване се осъществява само посредством оторизираните сервизни представители на Briggs&Stratton. Намерете най-близкия оторизиран сервизен представител в нашата указателна карта за представителите на BRIGGSandSTRATTON.COM или се обадете на 1-800-233-3723 (за САЩ).**

80004537 (Ред. F)

Tato příručka obsahuje bezpečnostní informace nezbytné pro to, abyste věděli, jaká nebezpečí a rizika souvisí s motory a jak se jim vyhnout. Obsahuje i pokyny, jak řádně motor používat a jak se něj starat. Vzhledem k tomu, že korporace Briggs & Stratton nemusí nutně vědět, jaké zařízení bude tento motor pohánět, je důležité, abyste si přečetli a pochopili tyto pokyny a pokyny pro zařízení, které tento motor pohání. **Tyto úvodní pokyny si uložte pro pozdější použití.**

**Poznámka:** Obrázky a ilustrace v tomto návodu slouží pouze pro referenční účely a mohou se lišit od vašeho specifického modelu. Jestliže máte jakýkoli dotaz, kontaktujte prodejce.

Potřebujete-li náhradní díly nebo technickou pomoc, запиšte dolů model motoru, typové a kódové číslo a datum nákupu. Tato naleznete na svém motoru (viz kapitola **Funkce a ovládací prvky**).

|                               |  |
|-------------------------------|--|
| Datum zakoupení               |  |
| Model motoru – typ – označení |  |
| Sériové číslo motoru          |  |

## Kontaktní údaje evropské kanceláře

Pokud jde o dotazy ohledně emisí v Evropě, obraťte se prosím na naši evropskou kancelář na adrese:

Max-Born-Straße 2, 68519 Viernheim, Německo.

## Emisní norma V (5) evropské unie (EU): Hodnoty oxidu uhličitého (CO<sub>2</sub>)

Hodnoty oxidu uhličitého pro motory Briggs & Stratton se schváleným certifikátem EU lze najít zadáním CO2 do okna hledání na webu BriggsandStratton.com.

## Informace o recyklaci



Veškeré obaly, použitý olej a baterie recyklujte v souladu s příslušnými předpisy.

## Bezpečnost obsluhy

### Bezpečností varovné značky a signální slova

Bezpečnostní varovné značky () se používají k označení bezpečnostních informací o rizicích, která mohou vést ke zranění osob. Signály (NEBEZPEČÍ, VAROVÁNÍ nebo POZOR) se používají s varovnou značkou k upozornění na pravděpodobnost a možnost vážnosti poškození. Značka rizika může být navíc použita k reprezentaci typu rizika.

 **NEBEZPEČÍ** ukazuje riziko, které, jestliže se mu nevyvarujete, **provede** ke smrti nebo vážnému poranění.

 **VAROVÁNÍ** označuje riziko, které, jestliže se ho nevyvarujete, **může** vést ke smrti nebo vážnému poranění.

 **POZOR** ukazuje na riziko, které, jestliže se ho nevyvarujete, **může** vést k malému či střednímu poranění.

**UPOZORNĚNÍ** odkazuje na situaci, která by **mohla vést k poškození produktu.**

## Varovné značky a jejich význam

|   |  |   |  |
|---|--|---|--|
|  | Bezpečnostní informace o rizicích, která mohou vést k poraněním. |  | Před provozem či prováděním servisu si přečtěte návod k obsluze.             |
|  | Riziko požáru  |  | Riziko výbuchu   |
|  | Riziko šoku  |  | Riziko toxických plynů   |
|  | Riziko horkého povrchu   |  | Riziko hluku – při dlouhodobém používání se doporučuje nosit ochranu sluchu. |
|  | Nebezpečí odhazovaných předmětů – používejte ochranu zraku.      |  | Riziko výbuchu   |
|  | Riziko omrzlin   |  | Nebezpečí zpětného rázu  |
|  | Riziko amputace – pohyblivé součásti                             |  | Chemické riziko  |
|  | Riziko vysokých teplot   |  | Způsobuje korozi   |

## Bezpečnostní upozornění



### VAROVÁNÍ

Motory značky Briggs & Stratton® nejsou konstruovány pro pohánění následujících zařízení a nesmějí být tedy takto používány: vozítka, motokáry, dětská, rekreační nebo sportovní terénní vozidla (ATV), motocykly, vznášedla, letecké výrobky nebo vozidla používaná v soutěžích, které společnost Briggs & Stratton neschválila. Informace o soutěžních a závodních výrobcích naleznete na adrese [www.briggsracing.com](http://www.briggsracing.com). Informace o používání ve čtyřkolkách a ATV vozidlech side-by-side získáte v Engine Application Center, středisku pro aplikaci motorů společnosti Briggs & Stratton, tel. 1 866 927 3349. Nesprávné použití motoru může vést k vážnému zranění nebo i smrti.



### VAROVÁNÍ



Palivo a jeho výpary jsou vysoce hořlavé a výbušné.

Oheň či exploze mohou způsobit vážné popáleniny nebo smrt.

### Při tankování

- Vypněte motor a před odstraněním uzávěru ho nechte vychladit alespoň po dobu 2 minut.
- Tankujte venku nebo v dobře ventilovaném prostoru.
- Nádrž nepřepĺňujte. Aby se umožnila expanze paliva, netankujte nad spodní část hrdla nádrže (B).
- Palivo udrztejete mimo otevřený oheň, jiskry, pilotní světla, teplo nebo jiné zdroje vzplanutí.
- Palivové trubičky, nádrž a uzávěr často kontrolujte, zda nejsou známky poškození. Jestliže je to nutné, nahradte je novými.
- Jestliže dojde k rozlítí paliva, před dalším startováním vyčkejte, než znovu vyschne.

### Při startování motoru

- Zkontrolujte, zda jsou na svém místě svíčky, tlumič výfuku, víčko palivové nádrže a vzduchový filtr (je-li jím motor vybaven), a zda jsou dobře zajištěny.
- Nestartujte motor, je-li zapalovací svíčka vyšroubována.
- Při přepalování motoru nastavte sytič (je-li k dispozici) do polohy OTEVŘÍT/JET a ovladač akcelérátoru (je-li jím motor vybaven) do polohy RYCHLE a protáchejte motor, dokud nenaskočí.

#### Při obsluze zařízení

- Motor ani zařízení nenaklánějte do polohy, která by způsobila únik paliva.
- Motor se nesmí zastavovat zahlením karburátoru.
- Motor nespouštějte ani neprovozujte s odmontovanou sestavou vzduchového filtru (je-li jím motor vybaven) nebo s vyjmutým vzduchovým filtrem (je-li jím motor vybaven).

#### Při výměně oleje

- Jestliže vypouštíte olej z horní plnicí trubice, musí být prázdná nádrž, protože jinak může dojít k úniku paliva, což může vést k požáru nebo výbuchu.

#### Překlopení zařízení za účelem údržby

- Když provádíte údržbu, která vyžaduje naklonění zařízení, palivová nádrž (pokud je na motoru osazena) musí být prázdná, jinak může palivo uniknout a způsobit požár nebo explozi.

#### Při přepravě zařízení

- Zařízení přeppravujte s PRÁZDNOU palivovou nádrží nebo ZAVŘENÝM palivovým kohoutem .

#### Při skladování paliva nebo zařízení s palivem v nádrži

- Uchovávejte odděleně od pecí, kamen, ohříváčů vody či jiných zařízení, která mají věčný plamínek nebo jiných zdrojů zažehnutí. Mohlo by dojít ke vznícení palivových výparů.



**VAROVÁNÍ**

Startování motoru je doprovázené jiskřením.

Jiskření může zažehnout přítomné hořlavé plyny.

Může dojít k explozi nebo požáru.

- Nespouštějte motor, uniká-li v prostoru zemní plyn nebo propan-butan (LPG).
- Nepoužívejte stlačené startovací kapaliny, jejich páry jsou hořlavé.



**VAROVÁNÍ**

**RIZIKO VZNIKU JEDOVIKÝCH PLYNŮ.** Výfukové plyny z motoru obsahují oxid uhelnatý, otravný plyn, který může zabít během minut. **NEMŮŽE ho vidět, cítit či chutnat.** I když výfukové plyny necítíte, přesto můžete být vystaveni oxidu uhelnatému. Jestliže při používání tohoto zařízení začnete cítit nevolnost, závratě či slabost, **OKAMŽITĚ** ho vypněte a jděte na čerstvý vzduch. **Vyhledejte lékaře.** Mohlo u vás dojít k otravě oxidem uhelnatým.

- Tento výrobek použijte POUZE venku a mimo dosah oken, dveří a větracích otvorů, aby se předešlo riziku hromadění oxidu uhelnatého a jeho potenciálního pohybu směrem k obytným prostorům.
- Nainstalujte alamy na oxid uhelnatý (na baterie či síťové se záložním napájením z baterie) v souladu s pokyny výrobce. Detektory kouře nedokáží oxid uhelnatý odhalit.
- Tento produkt **NEPOUŽÍVEJTE** uvnitř domů, garáží, sklepů, stodol či jiných částečně uzavřených prostor, i když používáte větrák či máte otevřené dveře a okna za účelem větrání. V těchto místech se může rychle nahromadit a dlouho udržovat oxid uhelnatý, a to i po vypnutí výrobku.
- Tento produkt **VŽDY** umístěte po větru a výfuk namiřte směrem mimo obydlené prostory.



**VAROVÁNÍ**

Rychlé zatažení startovacího lanka (zpětné „kopnutí“) přitáhne ruku a paži k motoru rychleji, než ho stačíte pustit.

To může vést k zlomeninám, pohmožděninám či odřeninám.

- Při startování motoru pomalu zatahněte za startovací kabel, až ucítíte odpor a pak rychle zatahněte , aby se předešlo zpětnému tlaku.
- Před nastartováním motoru zbavte motor veškeré vnější zátěže/zařízení.
- Přímou spřažené součásti zařízení, např. nože, oběžná kola, řemenice, ozubená kola atd., musí být bezpečně upevněny.



**VAROVÁNÍ**

Rotující části mohou přijít do kontaktu s rukama, nohama, vlasy, oděvy či doplňky.

Může dojít k těžkým tržným ranám až amputacím končetin.

- Provozujte zařízení pouze s upevněnými ochrannými kryty.
- Udržujte ruce a nohy v dostatečné vzdálenosti od rotujících součástí.
- Svažte si dlouhé vlasy a sundejte šperky.
- Nenoste volně vlající oděv, volně visící stahovací tkalouny a šňůry, jež mohou být zachyceny.



**VAROVÁNÍ**

Provoz motorů vede ke vzniku tepla. Díly motoru, zejména tlumič výfuku, se extrémně zahřívají.

Při dotyku může dojít k vážným popáleninám.

Hořlavý odpad, jako například listí, tráva, křoví atd. mohou chytit.

- Před dotykem vyčkejte, až tlumič, válec motoru a žebra motoru vychladnou.
- Odstraňte nahromaděný materiál z tlumiče a oblasti válce .
- Použití zařízení na jakékoli zalesněné či zatravněné ploše bez řádně udržovaného lapače jisker v souladu s definicí v části 4442 je porušením předpisů Veřejných pravidel pro Kalifornii, část 4442. Jiné státy nebo federální jurisdikce mohou mít podobné zákony. Chcete-li zakoupit lapač jisker vhodný pro výfukový systém nainstalovaný na tomto motoru, kontaktujte výrobce původního zařízení, prodejce nebo dodavatele.



**VAROVÁNÍ**

Neplánované jiskření může vést k požáru nebo k elektrickému šoku.

Neplánované spuštění může vést k zamotání, amputacím či poraněním.

Riziko požáru

Před prováděním úprav či oprav:

- Odpojte drát svíček a uložte ho odděleně od svíček.
- Odpojte baterii z negativního pólu (pouze motory s elektrickým startérem).
- Vždy používejte správné nástroje.
- Pro účely zvýšení rychlosti neměňte pružiny, spojení či jiné části.
- Náhradní díly musí být stejné a namontované do stejné polohy jako původní část. Jiné součástky nemusí stejně dobře fungovat, mohou poškodit jednotku či vést k poranění.
- Na setrvačnick netlučte kladivem nebo tvrdým předmětem, protože hrozí rozpad setrvačnicku při dalším provozu.

Při testování zapalovacích svíček:

- Použijte schválenou zkoušečku svíček.
- Svíčky nekontrolujte, když jsou vyndané.

## Funkce a ovládací prvky









### Ovládací prvky motoru

Srovnajte svůj motor s ilustrací (obrázek: 1, 2, 3, 4), abyste se seznámili s umístěním různých funkcí a ovládacích prvků.

- Identifikační čísla motoru **Model – Typ – Kód**
- Sériové číslo motoru
- Palivová nádrž a víčko
- Vzduchový filtr
- Držadlo lanka startéru (je-li jím motor vybaven)
- Ponorná měrka oleje
- Vypouštěcí zátko oleje
- Tlumič výfuku, kryt tlumiče výfuku (je-li jím motor vybaven), lapač jisker (je-li jím motor vybaven)
- Syťič (je-li jím motor vybaven)
- Ovládání škrtky klapky (je-li jím motor vybaven)
- Palivový uzavírací ventil (je-li jím motor vybaven)
- Palivový filtr (je-li jím motor vybaven)
- Mřížka přívodu vzduchu
- Olejový filtr (je-li jím motor vybaven)
- Elektrický startér (je-li jím motor vybaven)
- Vypínač (je-li jím motor vybaven)



## Symbyly ovládání motoru a jejich význam

|  |  |   |                                    |
|--|--|---|------------------------------------|
|  | Rychlost motoru – RYCHLE                         |  | Rychlost motoru – POMALU           |
|  | Rychlost motoru – STOP                           |  | ZAPNUTO – VYPNUTO                  |
|  | Spuštění motoru – sytič ZAVŘEN                   |  | Spuštění motoru – sytič OTEVŘEN    |
|  | Zátka nádrže Palivový uzavírací ventil – OTEVŘEN |  | Palivový uzavírací ventil – ZAVŘEN |
|  | Hladina paliva – maximum Nepřepíňujte.           |   |                                    |

## Provoz

### Doporučení k oleji

Objem oleje: viz část **Specifikace**.

#### UPOZORNĚNÍ

Tento motor byl z továrny Briggs & Stratton vyexpedován bez oleje. Je možné, že olej do motoru přidali výrobci zařízení nebo prodejci. Než motor poprvé nastartujete, zkontrolujte hladinu oleje a doplňte olej podle pokynů v této příručce. Jestliže motor nastartujete bez oleje, dojde k jeho neopravitelnému poškození, na které se nebude vztahovat záruka.

Pro nejlepší výkon doporučujeme použití olejů schválených pro použití s výrobky Briggs & Stratton®. Přijatelné jsou i jiné kvalitní čisticí oleje za předpokladu, že jsou označené pro servis SF, SG, SH, SJ či vyšší. Nepoužívejte speciální přídavky.

Správná viskozita oleje pro motor závisí na venkovní teplotě. K výběru nejlepší viskozity pro očekávanou venkovní teplotu použijte tabulku. Motory ve většině venkovních motorových strojů správně fungují se syntetickým olejem 5W-30. Pro vybavení provozovaná při vysokých teplotách poskytuje nejlepší ochranu syntetický olej Vanguard® 15W-50 Synthetic.

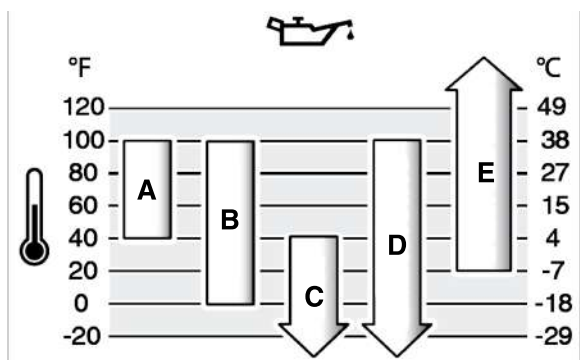

|          |   |
|----------|---|
| <b>A</b> | <b>SAE 30</b> – Při teplotách pod 40 °F (4 °C) povede použití SAE 30 k obtížnému startování.  |
| <b>B</b> | <b>10W-30</b> – Při teplotách nad 80 °F (27 °C) povede použití 10W-30 ke zvýšené spotřebě oleje. Pravidelně kontrolujte množství oleje. |
| <b>C</b> | <b>5W-30</b>  |

|          |  |
|----------|--|
| <b>D</b> | <b>Syntetický 5W-30</b>                      |
| <b>E</b> | <b>Syntetický Vanguard® Synthetic 15W-50</b> |

## Překontrolujte a dolijte olej

Viz obrázek: 5

### Před kontrolou nebo přidáním oleje

- Zkontrolujte, zda je motor vyvážen a zda stojí rovně.
- Plochu pro plnění oleje vyčistěte.
- Viz část **Technické údaje** pro informace o kapacitě oleje.

#### UPOZORNĚNÍ

Tento motor byl z továrny Briggs & Stratton vyexpedován bez oleje. Je možné, že olej do motoru přidali výrobci zařízení nebo prodejci. Než motor poprvé nastartujete, zkontrolujte hladinu oleje a doplňte olej podle pokynů v této příručce. Jestliže motor nastartujete bez oleje, dojde k jeho nenapravitelnému poškození, na které se nebude vztahovat záruka.

### Add Oil

1. Vyjměte měрку (A, obrázek 5) a otřete ji čistým hadříkem.
2. Vraťte zpět měрку a dotáhněte ji (A, obrázek 5).
3. Měřku vyndejte a překontrolujte množství oleje. Správná hladina oleje má dosahovat k horní rýsce hladiny (B, obrázek 5) na měrci.

### Doplnění oleje

1. Pokud je hladina oleje nízká, nalévejte olej pomalu do plnicího otvoru (C, obrázek 5). **Nepřepíňujte**. Po přidání oleje vyčkejte jednu minutu a pak zkontrolujte množství oleje.
2. Vraťte zpět měрку a dotáhněte ji (A, obrázek 5).

## Systém ochrany před nízkou hladinou oleje (je-li jím zařízení vybaveno)

Některé motory jsou vybaveny senzorem nízké hladiny oleje. Pokud je hladina oleje nízká, senzor buď aktivuje výstražné světlo nebo zastaví motor. Zastavte motor a před jeho opětovným spuštěním postupujte podle těchto kroků.

- Zkontrolujte, zda je motor vyvážen a zda stojí rovně.
- Zkontrolujte množství oleje. Viz část **Kontrola množství oleje**.
- Pokud je hladina oleje nízká, dolijte potřebné množství oleje. Spusťte motor a zkontrolujte, zda není aktivní výstražné světlo (pokud je jím motor vybaven).
- Pokud hladina oleje není nízká, nespouštějte motor. Kontaktujte autorizovaný servis Briggs & Stratton a požádejte je o pomoc s problémem týkajícím se hladiny oleje.

## Doporučení k palivu

### Palivo musí splňovat následující požadavky:

- Čistý, čerstvý, bezolovnatý benzin.
- Minimálně 87 oktanů/87 AKI (91 RON). Pro použití ve vysokých nadmořských výškách, viz níže.
- Benzin s obsahem až 10 % etanolu je přijatelný.

**UPOZORNĚNÍ** Nepoužívejte neschválené druhy benzínu, jako například E15 nebo E85. Nepřidávejte do benzínu olej ani nepravujte motor pro provoz s alternativními palivy. Použitím neschválených paliv dojde k poškození součástí motoru, na které se nebude vztahovat záruka.

Abyste ochránili palivový systém před tvorbou gumy, přimíchejte do paliva stabilizátor paliva. Viz **Skladování**. Jednotlivá paliva se liší. Jestliže dojde k problémům se spuštěním či výkonem, změňte dodavatele či značku paliva. Schváleným palivem pro tento motor je benzin. Systém řízení emisí pro motory s karburátorem je EM (Modifikace motoru). Systémy řízení emisí pro motory s elektronickým vstřikováním paliva jsou ECM (řídící jednotka motoru), MPI (víceotvorové vstřikování) a případně O2S (snímač obsahu kyslíku).

### Vysoké nadmořské výšky

Při nadmořských výškách nad 1 524 metrů (5 000 stop) se vyžaduje benzin s minimem 85 oktanů/85 AKI (89 RON).

U motorů vybavených karburátorem je nastavení pro vysoké nadmořské výšky nezbytné, aby se zachoval výkon motoru. Provoz bez této úpravy může snížit výkonnost, zvýšit spotřebu paliva a zvýšit vylučování emisí. Informace o seřízení pro vyšší nadmořské výšky získáte u autorizovaného prodejce značky Briggs & Stratton. Motor se seřízením pro vysoké nadmořské výšky se nedoporučuje používat při nadmořské výšce pod 762 metrů (2 500 stop).

U motorů s elektronickým vstřikováním paliva (EFI) není nastavení pro vysoké nadmořské výšky zapotřebí.

## Přidávání paliva

Viz obrázek: 6



**VAROVÁNÍ**

Palivo a jeho páry jsou velice hořlavé a výbušné.

Požár nebo výbuch může způsobit vážné popáleniny nebo i smrt.

### Při přidávání paliva

- Vypněte motor a před odstraněním víčka ho nechte vychladnout alespoň po dobu 2 minut.
  - Tankujte venku nebo v dobře ventilovaném prostoru.
  - Nádrž nepřepĺňujte. Aby se umožnila expanze paliva, netankujte nad spodní část hrdlu nádrže.
  - Palivo udržujte mimo otevřený oheň, jiskry, věčný plamínek, tepelné nebo jiné zápalné zdroje.
  - Palivové trubičky, nádrž a víčko často kontrolujte, zda nevykazují známky poškození. Jestliže je to nutné, nahraďte je novými.
  - Jestliže dojde k rozlíti paliva, před dalším startováním vyčkejte, než znovu vyschne.
1. Plochu kolem palivového víčka očistěte od nečistot. Odstraňte víčko palivové nádrže.
  2. Naplňte palivovou nádrž (A, obrázek 6) palivem. Aby se umožnila expanze paliva, netankujte nad spodní část hrdlu nádrže (B).
  3. Nasaďte víčko palivové nádrže.

## Spuštění a zastavení motoru

Viz obrázek: 7, 8, 9

### Spuštění motoru



**VAROVÁNÍ**

Rychlé zatažení (zpětné „kopnutí“) lanka spouštěče přitáhne ruku a paži k motoru rychleji, než ho stačíte pustit.

To může vést k zlomeninám, pohmožděninám či odřeninám.

- Při startování motoru táhněte za lanko startéru nejprve pomalu, dokud neucítíte odpor a pak zatáhněte rychle, abyste zabránili zpětnému kopnutí.



**VAROVÁNÍ**

Palivo a jeho páry jsou velice hořlavé a výbušné.

Požár nebo výbuch může způsobit vážné popáleniny nebo i smrt.

### Při startování motoru

- Zkontrolujte, zda jsou na svém místě svíčky, tlumič výfuku, víčko palivové nádrže a vzduchový filtr (je-li jím motor vybaven), a zda jsou dobře zajištěny.
- Nestartujte motor, je-li zapalovací svíčka vyšroubována.
- Při přeplavení motoru nastavte sytič (je-li k dispozici) do polohy OTEVŘÍT/JET a škrťací klapku (je-li jím motor vybaven) do polohy RYCHLE a protáčajte motor, dokud nenaskočí.



**VAROVÁNÍ**

**RIZIKO VZNIKU JEDOVATÝCH PLYNŮ.** Výfukové plyny z motoru obsahují oxid uhelnatý, jedovatý plyn, který vás může během několika minut zabít. **NEMŮŽETE** jej vidět ani cítit, je bez chuti. I když výfukové plyny necítíte, můžete být vystaveni působení oxidu uhelnatého. Jestliže při používání tohoto výrobku začnete cítit nevolnost, závratě či slabost, **OKAMŽITĚ** ho vypněte a jděte na čerstvý vzduch. Vyhledejte lékaře. Možná se jedná o otravu oxidem uhelnatým.

- Tento produkt používejte výhradně VENKU a v dostatečné vzdálenosti od oken, dveří a větracích otvorů, aby se snížilo riziko hromadění oxidu uhelnatého a jeho potenciální pronikání do obytných prostor.
- Nainstalujte alarmy na oxid uhelnatý (na baterie či síťové se záložním napájením z baterie) v souladu s pokyny výrobce. Detektory kouře nedokáží oxid uhelnatý odhalit.
- Tento produkt **NEPOUŽÍVEJTE** uvnitř domů, garáží, sklepů, stodol či jiných částečně uzavřených prostor, i když používáte větrák či máte otevřené dveře a

okna pro větrání. V těchto místech se může rychle nahromadit a dlouho udržovat oxid uhelnatý, a to i po vypnutí výrobku.

- **VŽDY** umístějte tento produkt po větru a natočte jej tak, aby jeho výfuk směřoval mimo obytné prostory.

**UPOZORNĚNÍ** Tento motor byl z továrny Briggs & Stratton vyexpedován bez oleje. Než motor nastartujete, ujistěte se, že přidáte olej podle pokynů v tomto návodu. Jestliže motor nastartujete bez oleje, dojde k jeho nenapravitelnému poškození, na které se nebude vztahovat záruka.

### Určete typ spouštěcího systému

Před spuštěním motoru musíte zjistit, jaký typ spouštěcího systému motor používá. Váš motor se může spouštět pomocí jednoho z následujících typů systémů.

- **Systém ReadyStart®:** Tento systém disponuje teplotně regulovaným automatickým sytičem. Nepoužívá se u něj manuální ovládání sytiče ani tlačítko pro nástřik paliva.
- **Systém se sytičem:** Tento systém disponuje sytičem, který se používá ke startování motoru v chladném období. Některé modely mají samostatné ovládání sytiče a jiné mají kombinaci ovládání sytiče/škrťací klapky. Tento typ neobsahuje balónek nastříkovače.

Chcete-li spustit motor, postupujte podle pokynů pro váš typ spouštěcího systému.

*Poznámka:* Některá zařízení jsou vybavena dálkovým ovládaním. Popis umístění a funkce tohoto dálkového ovládání najdete v příručce k zařízení.

### Systém ReadyStart®

1. Překontrolujte motorový olej. Viz část **Kontrola množství oleje**.
2. Zkontrolujte, zda jsou ovládací prvky zařízení (je-li jimi zařízení vybaveno) deaktivovány.
3. Přepněte palivový uzavírací ventil (A, obrázek 7), je-li jím zařízení vybaveno, do polohy OTEVŘENO.
4. Posuňte páčku škrťací klapky (B, obrázek 7, 8), je-li jím motor vybaven, do polohy RYCHLE. Motor používejte v rychlé poloze.
5. Přepněte vypínač motoru (D, obrázek 7, 8), je-li jím motor vybaven, do polohy ZAP.
6. Je-li produkt vybaven pákou pro zastavení motoru (C, obrázek 9), podržte páku pro zastavení motoru proti rukojeti.
7. **Navijecí startér, je-li jím motor vybaven:** Pevně uchopte držadlo lanka startéru (E, obrázek 7, 8). Pomalu zatáhněte za lanko startéru, až pocítíte odpor, pak zatáhněte rychle.



**VAROVÁNÍ**

Rychlé zatažení lanka startéru (zpětné „kopnutí“) přitáhne vaši ruku a paži směrem k motoru rychleji, než je stačíte pustit. To může vést k zlomeninám, pohmožděninám či odřeninám. Při startování motoru táhněte za lanko startéru nejprve pomalu, dokud neucítíte odpor a pak zatáhněte rychle, abyste zabránili zpětnému kopnutí.

8. **Elektrický spouštěč, je-li jím motor vybaven:** Přepněte vypínač elektrického spouštění do polohy ZAP/START.

**UPOZORNĚNÍ** K prodloužení životnosti startéru používejte krátké startovací cykly (maximálně pět sekund). Mezi startovacími cykly čkejte jednu minutu.

*Poznámka:* Pokud motor nenastartuje ani po opakovaných pokusech, kontaktujte svého místního prodejce nebo přejděte na adresu **BRIGGSandSTRATTON.COM**, případně zavolejte na telefonní číslo **1-800-233-3723** (v USA).

### Systém se sytičem

1. Překontrolujte motorový olej. Viz část **Kontrola množství oleje**.
  2. Zkontrolujte, zda jsou ovládací prvky zařízení (je-li jimi zařízení vybaveno) deaktivovány.
  3. Přepněte palivový uzavírací ventil (A, obrázek 7), je-li jím zařízení vybaveno, do polohy OTEVŘENO.
  4. Posuňte páčku škrťací klapky (B, obrázek 7, 8), je-li jím motor vybaven, do polohy RYCHLE. Motor používejte v rychlé poloze.
  5. Přepněte ovladač sytiče (F, obrázek 7) do polohy ZAVŘENO.
- Poznámka:* Při startování teplého motoru není normálně sytič potřeba.
6. Je-li produkt vybaven pákou pro zastavení motoru (C, obrázek 9), podržte páku pro zastavení motoru proti rukojeti.
  7. **Navijecí startér, je-li jím motor vybaven:** Pevně uchopte držadlo lanka startéru (E, obrázek 7, 8). Pomalu zatáhněte za lanko startéru, až pocítíte odpor, pak zatáhněte rychle.



## VAROVÁNÍ

Rychlé zatažení lanka startéru (zpětné „kopnutí“) přitáhne vaši ruku a paži směrem k motoru rychleji, než je stačí pustit. To může vést k zlomeninám, pohmožděninám či odřeninám. Při startování motoru táhněte za lanko startéru nejprve pomalu, dokud neucítíte odpor a pak zatáhněte rychle, abyste zabránili zpětnému kopnutí.

8. **Elektrický spouštěč, je-li jím motor vybaven:** Přepněte vypínač elektrického spouštění do polohy ZAP/START.

**UPOZORNĚNÍ** K prodloužení životnosti startéru použijte krátké startovací cykly (maximálně pět sekund). Mezi startovacími cykly čkejte jednu minutu.

9. Když se motor zahřeje, přesuňte ovladač sytiče (F, obrázek 7) do polohy OTEVŘENO/CHOD.

*Poznámka:* Pokud motor nenastartuje ani po opakovaných pokusech, kontaktujte svého místního prodejce nebo přejděte na adresu **BRIGGSandSTRATTON.COM**, případně zavolejte na telefonní číslo **1-800-233-3723** (v USA).

## Zastavení motoru



## VAROVÁNÍ



Palivo a jeho páry jsou velice hořlavé a výbušné.

Požár nebo výbuch může způsobit vážné popáleniny nebo i smrt.

- Motor se nesmí zastavovat zahlcením karburátoru.

1. **Páka pro zastavení motoru, je-li jím motor vybaven:** Uvolněte páku pro zastavení motoru (E, obrázek 9).

**Vypínač chodu motoru, pokud je jím motor vybaven:** Přepněte vypínač (D, obrázek 7, 8) do polohy VYP.

**Ovládání škrtky klapky (je-li jím motor vybaven):** Posuňte páčku škrtky klapky (B, obrázek 7, 8) do polohy STOP.

**Klíček elektrického spouštění, je-li jím motor vybaven:** Přepněte klíček elektrického spouštění do polohy VYP/STOP. Vyjměte klíček a uložte ho na bezpečném místě mimo dosah dětí.

2. Po zastavení motoru přepněte uzavírací palivový ventil (A, obrázek 7), je-li jím motor vybaven, do polohy ZAVŘENO.

## Údržba

**UPOZORNĚNÍ** Jestliže při údržbě dojde k naklonění motoru, nádrž (pokud je na motoru) musí být prázdná a svíčka musí být směrem nahoru. Není-li palivová nádrž prázdná nebo je-li motor obrácen jiným směrem, může dojít v důsledku znečištění vzduchového filtru a/nebo zapalovací svíčky olejem nebo benzínem k problémům při startování.



## VAROVÁNÍ

Když provádíte údržbu, která vyžaduje překlopení zařízení, musí být palivová nádrž (pokud je na motoru) prázdná, jinak může palivo uniknout a způsobit požár nebo explozi.

Doporučujeme svěřit veškerý servis a údržbu motorů a jejich dílů některému z autorizovaných prodejců značky Briggs & Stratton.

**UPOZORNĚNÍ** Aby motor správně fungoval, musí všechny jeho součásti zůstat na svém místě.



## VAROVÁNÍ



Neúmyslné jiskření může způsobit požár nebo úraz elektrickým proudem.

Neplánované spuštění může vést k zamotání, amputacím či poraněním.

Riziko požáru

Před prováděním seřizování nebo oprav:

- Odpojte drát svíček a uložte ho pryč od svíček.
- Odpojte kabel od záporné svorky akumulátoru (jen pokud je motor vybaven elektrickým spouštěčem).
- Vždy používejte správné nástroje.
- Otáčky motoru se nesmí zvyšovat úpravami pružin regulátoru, táhel a ostatních dílů.

- Náhradní díly musí být stejné a namontované do stejné polohy, jako původní část. Jiné součástky nemusí stejně dobře fungovat, mohou poškodit jednotku či vést k poranění.
- Na setrvačnick netlučte kladivem nebo tvrdým předmětem, protože hrozí rozpad setrvačnicku při dalším provozu.

Při zkoušení svíčky:

- Použijte schválenou zkoušečku svíček.
- Svíčky nekontrolujte, když jsou vyndané.

## Servis řízení emisí

Údržbu, výměnu nebo opravu zařízení a systémů řízení emisí může provádět jakákoliv organizace nebo osoba zabývající se opravami nesilničních motorů.

Chcete-li však mít servis řízení emisí „zdarma“, musí práci provádět prodejce autorizovaný továrnou. Viz záruka dodržování emisních limitů.

## Plán údržby

|   |
|---|
| <b>Prvních 5 hodin</b>  |
| <ul style="list-style-type: none"> <li>• Vyměňte olej</li> </ul>  |
| <b>Každých 8 hodin či denně</b>   |
| <ul style="list-style-type: none"> <li>• Zkontrolujte množství oleje</li> <li>• Vyčistěte oblast kolem tlumiče výfuku a ovládacích prvků</li> <li>• Vyčistěte mřížku přívodu vzduchu</li> </ul>   |
| <b>Každých 50 hodin nebo jednou za rok</b>  |
| <ul style="list-style-type: none"> <li>• Vyčistěte vzduchový filtr <sup>1</sup></li> <li>• Vyčistěte předfiltr (pokud je jím zařízení vybaveno) <sup>1</sup></li> <li>• Vyměňte motorový olej</li> <li>• Vyměňte olejový filtr (pokud je jím zařízení vybaveno)</li> <li>• Proveďte servis výfukové soustavy</li> </ul> |
| <b>Každých 200 hodin</b>  |
| <ul style="list-style-type: none"> <li>• Vyměňte vzduchový filtr <sup>1</sup></li> <li>• Vyměňte předfiltr (pokud je jím zařízení vybaveno) <sup>1</sup></li> </ul>   |
| <b>Jednou ročně</b>   |
| <ul style="list-style-type: none"> <li>• Vyměňte zapalovací svíčky</li> <li>• Proveďte servis palivové soustavy</li> <li>• Proveďte servis chladicího systému <sup>1</sup></li> <li>• Zkontrolujte vůli ventilu <sup>2</sup></li> </ul>   |

<sup>1</sup> V prašném prostředí nebo v prostředí, kde se nečistoty roznášejí vzduchem, čistěte častěji.

<sup>2</sup> Není nutné, pokud se nevyskytnou problémy s výkonem motoru.

## Karburátor a rychlost motoru

Nikdy sami neseřizujte karburátor ani rychlost motoru. Karburátor je již z výroby seřízen tak, aby efektivně fungoval ve většině pracovních podmínek. Rychlost motoru se nesmí měnit úpravami pružin regulátoru, táhel a ostatních dílů. Pokud je přece jen nutné seřízení provést, kontaktujte autorizované servisní středisko Briggs & Stratton.

**UPOZORNĚNÍ** Výrobce zařízení, do kterého je motor osazen, uvádí maximální rychlost motoru vhodnou pro provoz daného zařízení. **Nepřekračujte** tuto rychlost. Pokud si nejste jisti, jaká je maximální rychlost zařízení nebo jaká rychlost motoru byla nastavena z výroby, požádejte o pomoc autorizované servisní středisko Briggs & Stratton. Aby zařízení bezpečně a správně fungovalo, měl by rychlost motoru vždy seřizovat pouze kvalifikovaný servisní technik.

## Proveďte servis zapalovací svíčky

Viz obrázek 10

Zkontrolujte vzduchovou mezeru (A, obrázek 10) pomocí drátové měřky (B). Je-li to nutné, mezeru znovu nastavte. Nainstalujte zapalovací svíčku a dotáhněte ji na doporučený krouticí moment. Postup nastavení mezery nebo krouticí moment najdete v části **Specifikace**.

*Poznámka:* \*V některých oblastech místní předpisy vyžadují použití zapalovací svíčky s odporem pro potlačení rušení. Jestliže byl tento motor původně vybaven svíčkou s odporem, používejte k výměně svíčky stejného typu.

## Servis výfukové soustavy



**VAROVÁNÍ**

Provoz motoru vede ke vzniku tepla. Části motoru, zvláště tlumič, budou velice horké.

Ve styku s nimi mohou vzniknout vážné popáleniny.

Hořlavý materiál, jako je listí, tráva, roští atd., může vzplanout.

- Před manipulací nechejte tlumič výfuku, válec a žebra motoru vychladnout.
- Odstraňte nahromaděný materiál z tlumiče a oblasti válce.
- Při použití zařízení na zalesněném, travnatém nebo křovím porostlém pozemku bez lapače jisker nainstalovaného ve výfukovém systému a udržovaného v řádném funkčním stavu porušujete ustanovení paragrafu 4442 Zákona o veřejných zdrojích státu Kalifornie. Jiné státy nebo federální jurisdikce mohou mít podobné zákony. Chcete-li zakoupit lapač jisker vhodný pro výfukový systém nainstalovaný na tomto motoru, kontaktujte výrobce původního zařízení, prodejce nebo dodavatele.

Odstraňte nahromaděný materiál z tlumiče a oblasti válce. Zkontrolujte, zda tlumič výfuku nevykazuje praskliny, korozi nebo jiné opotřebení. Sejměte lapač jisker, je-li jím motor vybaven, a zkontrolujte, zda není poškozen nebo zanesen uhlíkovými usazeninami. Pokud zjistíte poškození, před dalším spuštěním přístroje nainstalujte náhradní díly.



**VAROVÁNÍ**

Náhradní díly musí být stejné a namontované do stejné polohy, jako původní díl. Jiné součástky nemusí stejně dobře fungovat, mohou poškodit jednotku či vést k poranění.

## Výměna motorového oleje

Viz obrázek: 11, 12, 13, 14



**VAROVÁNÍ**

Palivo a jeho páry jsou velice hořlavé a výbušné.

Požár nebo výbuch může způsobit vážné popáleniny nebo i smrt.

Provoz motoru vede ke vzniku tepla. Části motoru, zvláště tlumič, budou velice horké.

Ve styku s nimi mohou vzniknout vážné popáleniny.

- Pokud vypouštíte olej z horní plnicí trubice, musí být prázdná nádrž, protože jinak může dojít k úniku paliva, což může vést k požáru či explozi.
- Před manipulací nechejte tlumič výfuku, válec a žebra motoru vychladnout.

Použitý olej je nebezpečný odpad a je nutno jej správným způsobem zlikvidovat. Použitý olej nepatří do domovního odpadu. Ohledně bezpečné likvidace/recyklace oleje se poraďte s místními úřady, servisním střediskem nebo prodejcem.

### Odstranění oleje

1. Dokud je motor po vypnutí ještě teplý, odpojte kabel od zapalovací svíčky (A, obrázek 11) a uložte jej dále od zapalovací svíčky (E).
2. Vyjměte měрку (A, obrázek 12).
3. Odstraňte zátku pro vypouštění oleje (F, obrázek 13). Olej vyprázdněte do schválené nádoby.

**Poznámka:** Na motoru mohou být nainstalovány kterékoli z následujících vyobrazených vypouštěcích uzávěrů (G, obrázek 13).

4. Po vypouštění oleje nasadte a utáhněte vypouštěcí zátku (F, obrázek 13).
5. Jestliže olej vypouštíte z horní plnicí trubice (C, obrázek 14), dbejte na to, aby strana motoru se zapalovací svíčkou (E) směřovala nahoru. Olej vyprázdněte do schválené nádoby.



**VAROVÁNÍ**

Pokud vypouštíte olej z horní plnicí trubice, musí být prázdná nádrž, protože jinak může dojít k úniku paliva, což může vést k požáru či explozi. K vyprázdnění palivové nádrže nechte běžet motor, až se zastaví z nedostatku paliva.

## Výměna olejového filtru, je-li jím motor vybaven

Některé modely mají olejový filtr. Vhodnou dobu mezi výměnami naleznete v **Tabulce údržby**.

1. Z motoru odstraňte olej. Viz část **Odstranění oleje**.
2. Vyjměte olejový filtr (H, obrázek 12) a předepsaným způsobem jej zlikvidujte.
3. Před instalací nového olejového filtru lehce namažte těsnění olejového filtru čerstvým a čistým olejem.
4. Ručně montujte olejový filtr do té doby, až se bude dotýkat adaptéru olejového filtru, pak ho utáhněte o 1/2 až 3/4 otočení.
5. Přidejte olej. Viz část **Doplnění oleje**.
6. Nastartujte motor a nechte ho běžet. Po zahřátí motoru hledejte stopy úniku oleje.
7. Zastavte motor a přezkontrolujte množství oleje. Správná hladina oleje má dosahovat k horní rýsce hladiny (B, obrázek 12) na měrce.

### Doplnění oleje

- Zkontrolujte, zda je motor vyvážen a zda stojí rovně.
- Plochu pro plnění oleje vyčistěte.
- Objem oleje naleznete v části **Specifikace**.

1. Vyjměte měрку (A, obrázek 12) a otřete ji čistým hadříkem.
2. Pomalu nalévejte olej do plnicího otvoru (C, obrázek 12). **Nepřepněte.** Po přidání oleje vyčkejte jednu minutu a pak zkontrolujte množství oleje.
3. Vraťte zpět měрку a dotáhněte ji (A, obrázek 12).
4. Měрку vyndejte a přezkontrolujte množství oleje. Správná hladina oleje má dosahovat k horní rýsce hladiny (B, obrázek 12) na měrce.
5. Vraťte zpět měрку a dotáhněte ji (A, obrázek 12).
6. Připojte kabel(y) zapalovací svíčky (D, obrázek 11) k zapalovací svíčke/svíčkám (E).

## Servis vzduchového filtru

Viz obrázek: 15, 16



**VAROVÁNÍ**

Palivo a jeho páry jsou velice hořlavé a výbušné.

Požár nebo výbuch může způsobit vážné popáleniny nebo i smrt.

- Motor nikdy nespustíte ani nenecháte běžet s vyndanou sestavou čističe vzduchu nebo s vyndaným vzduchovým filtrem (pokud je jimi motor vybaven).

**UPOZORNĚNÍ** K čištění filtru nepoužívejte stlačený vzduch či ředidla. Stlačený vzduch může poškodit filtr a ředidla ho mohou rozpustit.

Informace o servisních požadavcích najdete v **Tabulce údržby**.

Různé modely používají buď pěnový nebo papírový filtr. Některé modely jsou také vybaveny předfiltrem, který je možné vyprat a opětovně použít. Porovnejte ilustrace v této příručce s typem filtru, který je nainstalován ve vašem motoru a proveďte servis dle následujících informací.

### Pěnový vzduchový filtr

1. Přepněte posuvný zámek (A, obrázek 15) do odemčené polohy a otevřete kryt (B).
2. Opatrně odstraňte pěnovou část (C, obrázek 15) ze základny vzduchového filtru a dávejte pozor, aby nenapadaly nečistoty do karburátoru.
3. Vyperte pěnovou část (C, obrázek 15) v kapalném čisticím prostředku s vodou. Pro vysušení vyždímejte pěnovou část do čistého hadru.
4. Pěnovou část (C, obrázek 15) nasákněte čistým motorovým olejem. Pro odstranění nadměrného množství motorového oleje vyždímejte pěnovou část do čistého hadru.
5. Nainstalujte pěnovou část (C, obrázek 15) do základny vzduchového filtru.
6. Zavřete kryt (B, obrázek 15) a přepněte posuvný zámek (A) do zamčené polohy.

### Papírový vzduchový filtr

1. Otevřete západku (západky) (A, obrázek 16).
2. Sejměte kryt (B, obrázek 16).
3. Aby se do karburátoru nedostaly nečistoty, opatrně odstraňte předfiltr (D, obrázek 16) a filtr (C) ze základny vzduchového filtru.
4. Vyjměte předfiltr (D, obrázek 16) z filtru (C).
5. Aby se nečistoty uvolnily, opatrně oklepejte filtr (C, obrázek 16) o tvrdý povrch. Jestliže je filtr nadměrně špinavý, vyměňte ho za nový filtr.
6. Vyperte předfiltr (D, obrázek 16) v kapalném čisticím prostředku s vodou. Nechte předfiltr kompletně uschnout na vzduchu. **Nemažte** předfiltr olejem.

- Sestavte suchý předfiltr (D, obrázek 16) a vložte jej do filtru (C).
- Nainstalujte filtr (C, obrázek 16) a předfiltr (D) do základny vzduchového filtru. Ujistěte se, že filtr v základně bezpečně sedí.
- Nainstalujte kryt (B, obrázek 16) a zajistěte ho západkou (západkami) (A). Ujistěte se, že jsou západky dobře zavřené.

## Proveďte servis palivové soustavy

Viz obrázek: 17



**VAROVÁNÍ**

Palivo a jeho výpary jsou extrémně hořlavé a výbušné.

Oheň či exploze mohou způsobit vážné popáleniny nebo smrt.

- Palivo udržujte mimo otevřený oheň, jiskry, pilotní světla, teplo nebo jiné zdroje vzplanutí.
- Palivové trubičky, nádrž a uzávěr často kontrolujte pro známky poškození. Jestliže je to nutné, nahraďte je novými.
- Před čištěním nebo výměnou palivového filtru vypusťte palivovou nádrž nebo zavřete palivový kohout.
- Jestliže dojde k rozlití paliva, před nastartováním motoru vyčkejte, než vyschne.
- Náhradní díly tlumiče výfuku musí být stejné jako originály a namontované na původních místech.

### Palivový filtr, je-li jím motor vybaven

- Před čištěním nebo výměnou palivového filtru (A, obrázek 17) vypusťte palivovou nádrž nebo zavřete uzavírací ventil paliva. Jinak může palivo prosáknout a způsobit požár nebo výbuch.
- Ke stisknutí úchytek (B, obrázek 17) na svorkách (C) použijte kleště, potom odsuňte svorky stranou od palivového filtru (A). Odšroubujte a vytáhněte palivové potrubí (D) z palivového filtru.
- Zkontrolujte, zda palivové potrubí (D, obrázek 17) nevykazuje praskliny nebo netěsnosti. Jestliže je to nutné, vyměňte je.
- Vyměňte palivový filtr (A, obrázek 17) za originální náhradní filtr.
- Zajistěte palivové potrubí (D, obrázek 17) svorkami (C) dle vyobrazení.

## Servis chladicí soustavy



**VAROVÁNÍ**

Provoz motoru vede ke vzniku tepla. Části motoru, zvláště tlumič, budou velice horké.

Ve styku s nimi mohou vzniknout vážné popáleniny.

Hořlavý materiál, jako je listí, tráva, roští atd., může vzplanout.

- Před manipulací nechejte tlumič výfuku, válec a žebra motoru vychladnout.
- Odstraňte nahromaděný materiál z tlumiče a oblasti válce.

**UPOZORNĚNÍ** Nepoužívejte k čištění motoru vodu. Voda by mohla kontaminovat palivovou soustavu. K čištění motoru použijte kartáč nebo suchý hadřík.

Toto je motor chlazený vzduchem. Špína nebo nečistoty mohou omezovat proudění vzduchu a způsobit přehřátí motoru, což povede ke špatnému výkonu a sníží životnost motoru.

- Pomocí kartáče nebo suchého hadříku odstraňte nečistoty z mřížky přívodu vzduchu.
- Udržujte táhla, pružiny a ovládací prvky čisté.
- Odstraňujte z okolí tlumiče výfuku (je-li jím motor vybaven) hořlavé nečistoty.
- Zkontrolujte, zda nejsou žebra chladiče oleje zanesená nečistotami a usazeninami.

Po určité době se nečistoty mohou nahromadit v žebrech chladiče válce a způsobit přehřátí motoru. Tyto nečistoty se nedají odstranit bez částečného rozmontování motoru. O kontrolu a vyčištění vzduchového chladičového systému požádejte autorizovaný servis Briggs & Stratton, jak doporučujeme ve **Schématu údržby**.

## Skladování



**VAROVÁNÍ**

Palivo a jeho výpary jsou vysoce hořlavé a výbušné.

Oheň či exploze mohou způsobit vážné popáleniny nebo smrt.

### Při skladování paliva nebo zařízení s palivem v nádrži

- Uchovávejte oddělené od pecí, kamen, ohřivačů vody či jiných zařízení, která mají věčný plamínek nebo jiných zdrojů zažehnutí. Mohlo by dojít ke vznícení palivových výparů.

### Palivový systém

Viz obrázek: 18

Motor ukládejte rovně (normální provozní poloha). Naplňte palivovou nádrž (A, obrázek 18) palivem. Nádrž nepřepiňujte nad hrdlo, aby se palivo mohlo rozpínat (B).

Je-li palivo ponecháno ve skladovací nádobě déle než 30 dní, může začít stárnout. Při každém dolévání paliva do nádoby přidejte do paliva stabilizátor paliva podle doporučení v pokynech výrobce. Tím bude palivo udržováno čerstvé a omezí se potíže související s palivem nebo znečištěním palivového systému.

Není nutné vypouštět palivo z motoru, když je stabilizátor paliva přidáván podle pokynů. Před uskladněním SPUSŤTE motor a nechte jej 2 minuty běžet, aby se palivo se stabilizátorem rozproudilo palivovým systémem.

Jestliže nebyl do paliva v motoru přidán stabilizátor, palivo je nutno vypustit do schválené nádoby. Nechte motor běžet venku a počkejte, až dojde palivo. Pro udržování paliva v čerstvém stavu doporučujeme přidat do skladovací nádoby stabilizátor paliva.

### Motorový olej

Olej vyměňujte, dokud je motor ještě teplý. Viz část **Výměna motorového oleje**.

## Řešení problémů

Pokud potřebujete pomoc, kontaktujte svého místního prodejce, navštivte stránku **BRIGGSandSTRATTON.COM** nebo zavolejte na **1-800-233-3723** (v USA).

## Specifikace

| Model: 140000                       |                               |
|-------------------------------------|-------------------------------|
| Zdvihový objem                      | 13.60 ci (223 cc)             |
| Vrtání                              | 2.913 in (74 mm)              |
| Zdvih                               | 2.040 in (51,82 mm)           |
| Objem oleje                         | 18 - 20 oz (,54 - ,59 l)      |
| Vzduchová mezera zapalovací svíčky  | .020 in (,51 mm)              |
| Dotahovací moment zapalovací svíčky | 180 lb-in (20 Nm)             |
| Vzduchová mezera zapalovací cívky   | .010 - .014 in (,25 - ,36 mm) |
| Vůle sacího ventilu                 | .004 - .008 in (,10 - ,20 mm) |
| Vůle výfukového ventilu             | .004 - .008 in (,10 - ,20 mm) |

Výkon motoru klesá o 3,5 % na každých 300 metrů (1 000 stop) nadmořské výšky a o 1 % na každých 5,6 °C (10 °F) nad 25 °C (77 °F). Motor pracuje normálně při náklonu do 15°. Maximální dovolené provozní limity pro svahy najdete v návodu k obsluze zařízení.

| Servisní díly – model: 140000 |              |
|-------------------------------|--------------|
| Servisní díl                  | Číslo dílu   |
| Vzduchový filtr, pěnový       | 797301       |
| Vzduchový filtr, papírový     | 795066, 5419 |
| Předfiltr, vzduchový filtr    | 796254       |
| Olej – SAE 30                 | 100005       |
| Olejový filtr                 | 795990       |
| Palivový filtr                | 298090, 5018 |
| Zapalovací svíčka s odrušením | 692051       |
| Klíč na zapalovací svíčku     | 89838, 5023  |
| Zkoušečka zapalování          | 19368        |

Doporučujeme svěřit veškerý servis a údržbu motorů a jejich dílů některému autorizovanému prodejci značky Briggs & Stratton.

**Jmenovitý výkon:** Hrubý jmenovitý výkon jednotlivých modelů benzínových motorů je uváděn v souladu s normou J1940 pro postup při stanovování výkonu a krouticího momentu u malých motorů (Small Engine Power & Torque Rating Procedure), vydanou asociací SAE (Society of Automotive Engineers) a jmenovitý výkon byl získán a přepočten v souladu s normou SAE J1995. Hodnoty krouticího momentu byly získány při 2600 RPM u motorů označených štítkem „rpm“ a při 3060 RPM u všech

ostatních motorů. Hodnoty výkonu v koních byly získány při 3600 RPM. Křivky hrubého výkonu motoru si můžete zobrazit na webu [www.BRIGGSandSTRATTON.COM](http://www.BRIGGSandSTRATTON.COM). Čisté hodnoty výkonu byly získány s namontovaným výfukem a vzduchovým filtrem, zatímco hrubé hodnoty výkonu byly získány bez tohoto příslušenství. Skutečný hrubý výkon motoru bude vyšší než čistý výkon, což je ovlivněno mimo jiné provozními podmínkami prostředí a rozdíly mezi jednotlivými vyrobenými kusy motorů. Z důvodu široké škály produktů, do nichž se motory umísťují, nemusí benzínový motor při použití v konkrétním druhu zařízení dosahovat jmenovitého hrubého výkonu. Tento rozdíl je způsoben mnoha faktory, mezi něž patří velký výběr komponent motoru (jako je například vzduchový filtr, výfuk, plnění, chlazení, karburátor, palivové čerpadlo atd.), omezení využití, provozní podmínky prostředí (teplota, vlhkost, nadmožská výška) a rozdíly mezi jednotlivými vyrobenými kusy motoru. V důsledku výrobních a kapacitních omezení může společnost Briggs & Stratton nahradit motor této série motorem s vyšším jmenovitým výkonem.

## Záruka

### Záruka na motor Briggs & Stratton

Platí od ledna 2019

#### Omezená záruka

Společnost Briggs & Stratton zaručuje, že během níže uvedené záruční lhůty opraví či vymění zdarma jakékoli defektní součástky, ať už jde o defekt materiálu či provedení či oboje. Za přepravní náklady spojené s přepravou výrobku k opravě či náhradě při uplatnění záruky je odpovědný zákazník. Tato záruka je platná pro stanovená časová období a podléhá níže uvedeným podmínkám. Pro záruční servis se obračtejte na nejbližšího autorizovaného servisního prodejce, který je uveden v přehledu prodejců na webové stránce [BRIGGSandSTRATTON.COM](http://BRIGGSandSTRATTON.COM). Zákazník musí kontaktovat autorizovaného servisního dealera a pak mu produkt zpřístupnit pro inspekci a testy.

**Neexistují jiné výslovné záruky. Předpokládané záruky, včetně záruk týkajících se prodejnosti a vhodnosti pro určitý účel, jsou omezeny na níže uvedenou záruční lhůtu, anebo v rozsahu povoleném zákonem.** Zodpovědnost za vedlejší či následné škody je vyloučena v rozsahu povoleném zákony. Některé státy nepovolují omezení na délce trvání implikovaných záruk a některé státy nepovolují vyjmutí či omezení náhodných škod, takže výše uvedená vyjmutí a omezení se na vás nemusí vztahovat. Tato záruka vám dává specifická práva, můžete však mít i jiná práva, která se liší v jednotlivých státech a zemích <sup>4</sup>.

#### Standardní záruční podmínky <sup>1, 2, 3</sup>

##### Vanguard®; Série pro komerční použití <sup>3</sup>

Spotřebitelské používání – 36 měsíců

Komerční používání – 36 měsíců

##### Řada XR

Spotřebitelské používání – 24 měsíců

Komerční používání – 24 měsíců

##### Všechny ostatní motory vybavené litinovou vložkou válce Dura-Bore™

Spotřebitelské používání – 24 měsíců

Komerční používání – 12 měsíců

##### Všechny ostatní motory

Spotřebitelské používání – 24 měsíců

Komerční používání – 3 měsíce

<sup>1</sup> Toto jsou naše standardní záruční podmínky, ale v některých případech může existovat další záruční krytí, které nebylo v době vydání tohoto dokumentu stanoveno. Informace o aktuálních záručních podmínkách pro váš motor získáte na webu [BRIGGSandSTRATTON.com](http://BRIGGSandSTRATTON.com) nebo kontaktováním autorizovaného servisního střediska Briggs & Stratton.

<sup>2</sup> Není poskytována žádná záruka na motory zařízení používaných jako primární pohon místo užitkového zařízení, v záložních generátorech používaných ke komerčním účelům, v užitkových vozidlech přesahujících 25 mil/hod. ani na motory používané pro závodění nebo na komerčních či pronajímaných tratích.

<sup>3</sup> Motory Vanguard nainstalované na záložních generátorech: 24 měsíců záruka pro spotřebitelské používání, žádná záruka pro komerční používání. Série pro komerční použití s datem výroby do července 2017, 24 měsíců záruka pro spotřebitelské používání, 24 měsíců záruka pro komerční používání.

<sup>4</sup> V Austrálii – Naše zboží je dodáváno se zárukami, které nelze vyloučit podle australských zákonů pro styk se zákazníky. Máte nárok na výměnu či vrácení peněz za větší selhání a kompenzaci za jakékoli jiné přiměřené předvídatelné ztráty či škody. Máte také nárok na opravy či výměnu zboží, jestliže nedosahuje přijatelné kvality a selhání nepředstavuje rozhodující selhání. Potřebujete-li záruční servis, vyhledejte naše nejbližší autorizované servisní středisko, které zjistíte na mapě na webové stránce [BRIGGSandSTRATTON.COM](http://BRIGGSandSTRATTON.COM) nebo telefonicky na čísle 1300 274 447, případně zasláním e-mailu na adresu [salesenquiries@briggsandstratton.com.au](mailto:salesenquiries@briggsandstratton.com.au), Briggs & Stratton Australia Pty Ltd, 1 Moorebank Avenue, Moorebank, NSW, Austrálie, 2170.

Záruční lhůta začíná původním dnem nákupu prvním maloobchodním nebo komerčním spotřebitelem. "Spotřebitelským používáním" se rozumí osobní používání maloobchodním spotřebitelem v domácnosti. "Komerčním použitím" se rozumí všechny ostatní druhy použití, a to včetně použití komerčního, výdělečného a v půjčovnách. Jakmile byl jednou motor použit pro komerční účely, musí být pro účely této záruky nadále považován za motor pro komerční použití.

**Uchovejte si váš pokladní doklad. Jestliže při vyžádání záruky neposkytnete doklad s datem zakoupení, bude pro určení záruční lhůty produktu použito datum výroby. Pro obdržení záruky na produkty Briggs & Stratton není nutné, aby byly registrovány.**

#### O vaší záruce

Tato omezená záruka se vztahuje pouze na materiál a/nebo zpracování související s motorem, a nikoliv na výměnu nebo proplacení zařízení, na kterém může být motor namontován. Na běžnou údržbu, tuning, seřizování nebo normální opotřebení se tato záruka nevztahuje. Stejně tak se záruka nevztahuje na motor, který byl pozměněn nebo upraven ani na motor, jehož sériové číslo bylo znečitelněno nebo odstraněno. Tato záruka se nevztahuje na poškození motoru ani na problémy s výkonem způsobené:

1. Použitím jiných než originálních dílů Briggs & Stratton;
2. Provozováním motoru s kontaminovaným mazacím olejem, s nesprávným typem oleje nebo s jeho nedostatečnou hladinou;
3. Použitím kontaminovaného nebo starého paliva, benzínu smíchaného s více než 10 % etanolu nebo použitím alternativních paliv, jako je zkvalněný nebo zemní plyn u motorů, které nebyly společností Briggs & Stratton zkonstruovány/vyrobeny pro použití těchto paliv;
4. Nečistotou, která se dostala do motoru v důsledku nesprávné údržby nebo zpětné montáže vzduchového filtru;
5. Úderem nože rotační sekačky na trávu do nějakého předmětu, uvolněnými nebo nesprávně namontovanými nožovými adaptéry, oběžnými koly nebo jinými prvky spojenými s klikovým hřídelem nebo nadměrným napnutím klínového řemene;
6. Souvisejícími součástmi nebo sestavami, např. spojkami, převody, ovládacími zařízeními apod., které nebyly dodány společností Briggs & Stratton;
7. Přehřátím vyvolaným kusy trávy, nečistotami, úlomky nebo hnízdy hlodavců ucpávajícími chladicí žebra nebo prostor setrvačnicku nebo provozováním motoru bez dostatečné ventilace;
8. Nadměrnými vibracemi vyvolanými přílišnými otáčkami, uvolněným závěsem motoru, uvolněnými nebo nevyváženými noži či oběžnými koly nebo nesprávnou montáží součástí zařízení na klikový hřídel;
9. Nesprávným používáním, nedostatečnou běžnou údržbou, přepravou, manipulací nebo skladováním zařízení nebo nesprávnou montáží motoru.

**Záruční služby zajišťují pouze autorizovaní zástupci společnosti Briggs & Stratton. Vaše nejbližší autorizované zástupce společnosti Briggs & Stratton zjistíte na naší mapě na webové stránce [www.briggsandstratton.com](http://www.briggsandstratton.com) nebo telefonicky na čísle 1-800-233-3723 (v USA).**

80004537 (rev. F)

© Briggs & Stratton Corporation, Milwaukee, WI, Ameerika Ühendriigid. Kõik õigused reserveeritud.

Käesolev juhend sisaldab ohutusteavet, et teavitada teid mootoritega seonduvatest ohtudest ja riskidest ning sellest, kuidas neid vältida. Lisaks sisaldab see juhiseid mootori õige kasutamise ja hooldamise kohta. Kuna Briggs & Stratton Corporation ei pruugi teada, millist seadet see mootor käitab, on oluline, et te loeksite ja mõistaksite siinseid ja käitatava seadme kohta käivaid juhiseid. **Hoidke käesolev kasutusjuhend edaspidiseks kasutamiseks alles.**

**Märkus.** Joonised ja illustratsioonid selles juhendis on üksnes viitelise iseloomuga ja võivad konkreetsest mudelist erineda. Küsimuste korral pöörduge edasimüüja poole.

Varuosade tellimisel ja tehnilise abi saamiseks pange allpool kirja mootori mudel, tüüp ja koodid koos ostukuupäevaga. Need numbrid on teie mootoril (vt ptk **Omadused ja juhtseadised**).

|                                      |  |
|--------------------------------------|--|
| Ostukuupäev                          |  |
| Mootori mudel - tüüp - varustusklass |  |
| Mootori seerianumber                 |  |

## Euroopa kontori kontaktteave



Kui teil on küsimusi Euroopa heitkoguste kohta, võtke ühendust meie Euroopa kontoriga aadressil:

Max-Born-Straße 2, 68519 Viernheim, Saksamaa.

## Euroopa Liidu (EL) V (5.) etapp: Süsinikdioksiidi (CO<sub>2</sub>) väärtused

Briggs & Strattoni EL-i tüübikinnitustunnistusega mootorite süsinikdioksiidi heite väärtused leiate, kui sisestate saidil BriggsandStratton.com otsinguväljale „CO2”.

## Ringlussevõtmise teave

|  |   |   |
|--|---|---|
|  |  | Kõik pakkematerjalid, kasutatud õli ja akud tuleks võtta ringlusse kooskõlas asjakohaste riiklike määrustega. |
|--|---|---|

## Kasutaja turvalisus

### Hoiatusmärk ja märgusõnad

Ohumärgiga () on tähistatud ohutusteave, mis hoiatab kehavigastusi põhjustada võivate ohtude eest. Koos hoiatustähisega kasutatakse märgusõna (OHT, HOIATUS või ETTEVAATUST), et viidata vigastuse tõenäosusele ning potentsiaalsele tõsidusele. Lisaks võib ohu tüübi tähistamiseks kasutada ka ohu sümbolit.



 **OHT** viitab olukorrale, mis juhul, kui seda ei väldita, **põhjustab** raske vigastuse või surma.















 **HOIATUS** viitab olukorrale, mis juhul, kui seda ei väldita, **võib** põhjustada raske vigastuse või surma.

 **ETTEVAATUST** viitab olukorrale, mis juhul, kui seda ei väldita, **võib** põhjustada kerge või keskmise vigastuse.

**MÄRKUS** viitab olukorrale, mis **võib toodet kahjustada**.

### Ohu sümbolid ja tähendused

|  |  |   |  |
|--|--|---|--|
|  | Ohutusteave olukordade kohta, mis võivad tekitada kehavigastusi. |  | Lugege kasutusjuhend enne masina käsitlemist või hooldamist tähelepanelikult läbi ja tehke see endale selgeks. |
|--|--|---|--|

|   |  |   |   |
|---|--|---|---|
|  | Tuleoht  |  | Plahvatusoht  |
|  | Elektrilöögi oht                                     |  | Mürgise suitsu oht  |
|  | Kuuma pinna oht                                      |  | Mürakahjustuse oht – pikemaajalisel kasutamisel on soovitatav kanda kuulmekaitseid. |
|  | Lendupaiskivate objektide oht – kandke kaitseprille. |  | Plahvatusoht  |
|  | Külmakahjustuse oht                                  |  | Tagasilöögi oht   |
|  | Jäsemekaotuse oht – liikuvad osad                    |  | Keemiline oht   |
|  | Soojusenergia oht                                    |  | Söövitav  |

## Ohutusteated



### HOIATUS

Briggs & Stratton® mootorid pole mõeldud kasutamiseks järgmistes rakendustes: kardid, lastekardid, lastesõidukid, vabaaja- või sportlikud maastikusõidukid (ATV-d); mootorrrattad; hõljukid; õhusõidukid; või sõidukid, mida kasutatakse võistlustel, millele pole Briggs & Stratton luba andnud. Võidusõidutoodete kohta leiate teavet aadressilt [www.briggsracing.com](http://www.briggsracing.com). Tarbesõidukitel ja mitmekohalistel ATV-del kasutamiseks pidage nõu Briggs & Stratton rakenduskeskusega, tel 1 866 927 3349. Mootori mittekohane kasutamine võib põhjustada raskeid vigastusi või surma.



### HOIATUS



Kütus ja selle aurud on äärmiselt kergesti süttivad ja plahvatusohtlikud.

Tulekahju või plahvatus võivad põhjustada raskeid põletusi või surma.

### Kütuse lisamisel

- Lülitage mootor välja ning laske sellel jahtuda vähemalt 2 minutit enne kütusekorgi eemaldamist.
- Lisage kütust õues või hästi ventileeritud alas.
- Vältige kütusepaagi ületäitmist. Jätmaks ruumi kütuse paisumiseks, ärge täitke kõrgemalt kui kütusepaagi kaela alumise osani.
- Hoidke kütus eemal sädemetest, lahtisest leegist, pilootleekidest, kuumusest ning teistest süüteallikatest.
- Veenduge sageli, et kütusetorudes, paagis, korgi ning toruliitmike juures ei ole pragusid ega lekkeid. Vajaduse korral asendage.
- Kütuse väljaloksumisel oodake selle aurustumist, enne kui mootori käivitata.

### Mootori käivitamisel

- Veenduge, et süüteküünlal, summuti, kütusepaagi kork ning õhupuhasti (selle olemasolul) on paigas ja kinnitatud.
- Ärge käituge mootorit, kui süüteküünlal on eemaldatud.
- Kui mootor on üle ujutatud, siis seadke õhuklapp (selle olemasolul) asendisse OPEN/run (Avatud/toide), viige seguklapp (selle olemasolul) asendisse FAST (Kiire) ning käituge, kuni mootor käivitub.

### Seadme kasutamisel

- Ärge kallutage mootorit ega seadet asendisse, milles kütus võib välja voolata.
- Ärge sulgege karburaatori ahendusklappi mootori peatamiseks.
- Ärge käivitage ega käituge mootorit, kui õhupuhasti koost (kui olemas) või õhufilter (kui olemas) on eemaldatud.

### Õli vahetamisel

- Kui lasete õli välja ülemise õlitäiteturu kaudu, peab kütusepaak olema tühi, vastasel korral võib kütus välja voolata ja põhjustada tulekahju või plahvatuse.

#### Seadme hooldusotstarbel kallutamisel

- Kui seadme hooldamine nõuab selle kallutamist, peab kütusepaak, kui see on kinnitatud mootori külge, olema tühi, vastasel korral võib kütus välja voolata ja põhjustada tulekahju või plahvatuse.

#### Seadme transportimisel

- Transportimise ajal peab kütusepaak olema TÜHI või kütusekraan SULETUD asendis.

#### Kütuse või paagis oleva kütusega seadmete hoiustamisel

- Paigutage need eemale ahjudest, pliitidest, veesoojenditest või teistest seadmetest, millel on pilotleek või teised süüteallikad, sest need võivad kütuseaurusid süüdata.



**HOIATUS**  
Mootori käivitamisel tekib säde.

Säde võib süüdata lähedalolevaid kergestisüttivaid gaase.

See võib põhjustada plahvatuse ja tulekahju.

- Kui ümbruskonnas on aset leidnud maa- või vedelgaasilekke, ärge mootorit käivitage.
- Ärge kasutage survestatud käivitusvedelikke, sest nende aurud on tuleohtlikud.



**HOIATUS**  
**MÜRGISE GAASI OHT.** Mootori heitgaasid sisaldavad süsinikmonooksiidi e. vingugaasi, mis on mürgine ja võib tappa mõne minuti jooksul. Te ei näe seda, ei tunne selle lõhna ega maitset. Isegi kui te ei tunne heitgaaside lõhna, ei pruugi te olla kaitstud vingugaasi eest. Kui tunnete selle toote kasutamisel iiveldust, peapööritust või nõrkust, siis minge KOHE värse õhu kätte. Pöörduge arsti poole. Võimalik, et teil on vingugaasi mürgitus.

- Kasutage seda toodet AINULT väga kaugel akendest, ustest ja ventilatsioonivadest, et vältida vingugaasi kogunemise ohtu ja selle potentsiaalset liikumist eluruumide suunas.
- Paigaldage akutoitel töötavad vingugaasi alarmid või vooluvõrgutoitega vingugaasi alarmid koos varutoite akuga tootja juhiste kohaselt. Suitsualarmid ei suuda vingugaasi tuvastada.
- ÄRGE käituge seda toodet majades, garaazides, keldrites, madalates käikudes, kuurides või teistes osaliselt suletud ruumides isegi siis, kui kasutate ventilaatoreid või avate ukseid ja aknad õhutamiseks. Vingugaas võib kiiresti nendesse ruumidesse koguneda ja seal mitmeid tunde püsida, isegi pärast masina väljalülitamist.
- Paigutage see toode ALATI allatuult ja suunake mootori heitgaasid eemale aladest, kus viibivad inimesed.



**HOIATUS**  
Starteritrossi järsk tagasilööbumine (tagasilööök) tõmbab teie kätt mootori poole kiiremini, kui te starteritrossist lahti suudate lasta.

See võib põhjustada luumurde, verevalumeid ja nikastusi.

- Mootorit käivitades tõmmake trossi aeglaselt, kuni tunnete takistust; seejärel tõmmake kiiresti, et vältida tagasilööki.
- Enne mootori käivitamist eemaldage selle kõrval või peal olevad esemed.
- Seadme külge kinnituvad osad, sealhulgas terad, tiivikud, rihmarattad, ketirattad jms, peavad olema kindlalt kinnitatud.



**HOIATUS**  
Pöörlevad osad võivad käte, jalgade, juuste, rõivaste või aksessuaaride vastu puutuda või nende külge haakuda.

See võib põhjustada kehaosade traumaatilist amputatsiooni või raskeid rebimishaavu.

- Kasutage üksnes korras kaitsepiiretega seadmeid.
- Hoidke käed ja jalad pöörlevatest osadest eemal.
- Siduge pikad juuksed üles kokku ning eemaldage ehted.

- Ärge kandke avaraid rõivaid, rippuvaid kinnituspaelu ega muid esemeid, mis võivad seadmesse takerduda.



**HOIATUS**  
Töötav mootor tekitab soojust. Mootori osad, eriti summuti, muutuvad eriti kuumaks.

Kokkupuute tagajärjel võivad tekkida rasked põletused.

Lehed, rohi, hagu jms praht võivad kergesti süttida.

- Laske summutil, mootori silindril ning ribidel enne nende katsumist jahtuda.
- Eemaldage kogunenud prügi summuti ning silindri piirkonnast.
- California avalike ressursside seaduse (ingl California Public Resource Code) lõike 4442 järgi on motoriseeritud seadme kasutamine mis tahes metsa-, põõsa- või murualadel ja nende lähedal keelatud, kui nimetatud seadme väljalaskesüsteem ei ole varustatud eelnimetatud seaduselõike nõuetele vastava sädemepüüdjaga. Teistes riikides või jurisdiktsioonides võivad kehtida sarnased seadused. Võtke ühendust originaalvaruosade tootja, jaemüüja või edasimüüjaga, et hankida sellele mootorile paigaldatud väljalaskesüsteemile mõeldud sädemepüüdur.



**HOIATUS**  
Tahtmatu sädelus võib põhjustada tulekahju või elektrilöögi.

Tahtmatu käivitamine võib põhjustada takerdumise, traumaatilise amputatsiooni või rebimishaavu.

Tuleoht

Enne reguleerimise või parandustööde teostamist tehke järgmist.

- Ühendage süüteküünla juhe lahti ning hoidke see süüteküünlast eemal.
- Ühendage lahti aku miinusklapp (ainult elektrikäivitiga mootorite puhul).
- Kasutage ainult sobivaid tööriistu.
- Ärge püüdke gaasihoova vedru, ühenduslüli või mõne muu detaili manipuleerimisega suurendada mootori pööreid.
- Varuosad peavad olema sama kujuga ja paigaldatud samas asendis kui originaaldetailid. Muud varuosad ei pruugi sama hästi toimida ning võivad kahjustada seadet ja põhjustada vigastusi.
- Ärge lööge hooratust haamri või muu kõva esemega, sest see võib põhjustada hooratta hilisema purunemise töö käigus.

Sädeme kontrollimisel tehke järgmist.

- Kasutage tunnustatud süüteküünla testrit.
- Ärge kontrollige sädet, kui süüteküünal on eemaldatud.

## Omadused ja juhtseadised









### Mootori juhtseadised

Võrrelge illustratsiooni (joonis: 1, 2, 3, 4) oma mootoriga, et õppida tundma osade ja juhtseadiste paigutust.

- Mootori identifitseerimisnumbrid **Mudel – Tüüp – Kood**
- Mootori seerianumber
- Kütusepaak ja kork
- Õhufilter
- Starteri nõõri käepide (kui olemas)
- Mõõtevarras
- Õli väljalaskeava
- Summuti, summuti kate (kui on olemas), sädemepüüdja (kui on olemas)
- Õhuklapp (kui on olemas)
- Seguklapi hoob (kui on olemas)
- Kütuseventiil, kui on varustatud
- Kütusefilter (kui on varustatud)
- Õhuvõtuvõre
- Õlifilter (kui on olemas)
- Elektriline käiviti (kui on olemas)
- Seiskamislüliti (kui on olemas)



## Mootori juhtseadiste sümbolid ja nende tähendused

|  |  |   |   |
|--|--|---|---|
|  | Mootori kiirus – KIIRE                         |  | Mootori kiirus – AEGLANE                      |
|  | Mootori kiirus – SEISKAMINE                    |  | SEES – VÄLJAS                                 |
|  | Mootori käivitamine – õhuklapp asendis SULETUD |  | Mootori käivitamine – õhuklapp asendis AVATUD |
|  | Kütusepaagi kork<br>Kütusekraan – AVATUD       |  | Kütusekraan – SULETUD                         |
|  | Kütusetase – maksimaalne<br>Ärge täitke üle.   |   |   |

## Kasutamine

### Õlisoovitused

Õlimaht: vt ptk *Spetsifikatsioonid*.

#### MÄRKUS

Mootor tarnitakse Briggs & Strattoni tehastest ilma õlita. On võimalik, et seadme tootjad või edasimüüjad on mootori õliga täitnud. Enne mootori esmakordset käivitamist kontrollige kasutusjuhendis toodud juhiste järgi kindlasti õlitaset ja vajadusel lisage õli. Kui käivitate mootori ilma õlita, saab see püsivaid kahjustusi, mida ei saa remontimisega kõrvaldada ning millele garantii ei laiene.

Parima jõudluse tagamiseks on soovitatav kasutada Briggs & Strattoni® garantiinõuetele vastavat sertifitseeritud õli. Muude kvaliteetsete õlide kasutamine on aktsepteeritud, kui need vastavad klassi SF, SG, SH, SJ nõuetele või ületavad neid. Ärge kasutage lisandeid.

Sobiva mootoriõli viskoossuse määravad välistemperatuurid. Kasutage tabelit, et valida oodatava välistemperatuuri vahemiku jaoks kõige sobivama viskoossusega õli. Enamik õues kasutatavatest masinatest töötavad hästi 5W-30 sünteetilise õliga. Kõrgete temperatuuride korral tagab parima kaitse sünteetiline õli Vanguard® 15W-50.

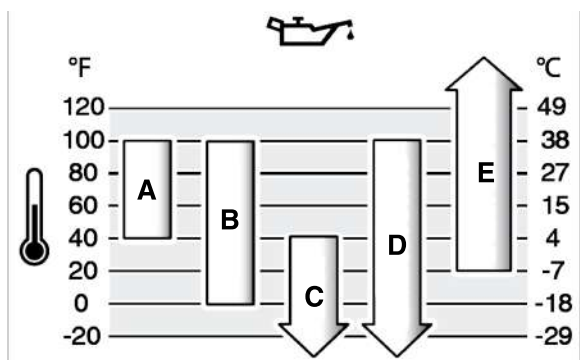

|   |   |
|---|---|
| A | SAE 30 – madalamal temperatuuril kui 40 °F (4 °C) on SAE 30 õli kasutamisel mootori käivitamine raskendatud.                        |
| B | 10W-30 – kõrgemal temperatuuril kui 80 °F (27 °C) võib 10W-30 õli kasutamine õlitarvet suurendada. Kontrollige õlitaset sagedamini. |
| C | 5W-30   |

|   |                            |
|---|----------------------------|
| D | Sünteetiline 5W-30         |
| E | Vanguard® Synthetic 15W-50 |

## Õli kontrollimine ja lisamine

Vt joonist 5

### Enne õli kontrollimist või lisamist

- Veenduge, et mootor on rõhtasendis.
- Puhastage õlitäiteava ümbrus prahist.
- Vt jaotisest *Tehnilised andmed*.

### MÄRKUS

Mootor tarnitakse Briggs & Strattoni tehastest ilma õlita. Seadme tootjad või edasimüüjad võivad olla mootori õliga täitnud. Kontrollige kindlasti enne mootori esmakordset käivitamist õlitaset ja lisage vajadusel õli vastavalt kasutusjuhendis toodud juhistele. Kui käivitate mootori ilma õlita, saab see püsivaid kahjustusi, mida ei saa remontida ning millele garantii ei laiene.

### Õlitase kontrollimine

1. Eemaldage õlivarras (A, joonist 5) ja kuivatage puhta lapiga.
2. Paigaldage õlivarras ja keerake kinni (A, joonist 5).
3. Eemaldage õlivarras ja kontrollige õlitaset. Õige õlitase on mõõtevarda täistase tühise ülaseravas (B, joonist 5).

### Õli lisamine

1. Kui õlitase on madal, lisage õli mootori õlitäitevasse (C, joonist 5). **Ärge täitke üle.** Pärast õli lisamist oodake üks minut, seejärel kontrollige õlitaset.
2. Paigaldage õlivarras uuesti ja keerake kinni (A, joonist 5).

## Madala õlitase kaitse süsteem (sõltuvalt varustusest)

Mõnel mootoril on madala õlitase andur. Kui õlitase on madal, siis aktiveerib andur hoiatustule või seiskab mootori. Seisake mootor ja tehke enne selle uut käivitamist allnimetatud toimingud.

- Veenduge, et mootor on tasakaalus.
- Kontrollige õlitaset. Vt teemat *Õlitase kontrollimine*.
- Kui õlitase on madal, siis lisage vajalik kogus õli. Käivitage mootor ja veenduge, et hoiatustuli (kui olemas) ei sütti.
- Kui õlitase ei ole madal, siis ärge mootorit käivitage. Võtke ühendust Briggs & Strattoni volitatud esindusega ja laske õlisüsteemi rike korda teha.

## Kütusesoovitused

### Kütus peab vastama järgmistele nõuetele:

- Puhas, värske pliivaba bensiin.
- Minimaalne oktaanarv 87 / 87 AKI (91 RON). Suurtel kõrgustel kasutatav, vt allpool.
- Bensiin, mis sisaldab kuni 10% etanooli (gasohol), on lubatud.

**MÄRKUS** Ärge kasutage sobimatuid bensiine, nagu E15 ja E85. Ärge lisage bensiinile õli ega modifitseerige mootorit kasutamiseks teiste kütustega. Sobimatute kütuste kasutamine kahjustab mootori komponente, mis tühistab nende garantii.

Lisage kütusele kütusestabilisaatorit, et vältida vaigujääkide ladestumist kütusesüsteemi. Vt jaotist *Säilitamine*. Kõik kütused ei ole ühesugused. Kui tekivad mootori käivitamise või jõudlusega seotud probleemid, vahetage kütuse tarnijat või kütusemarki. Mootor on sertifitseeritud töötama bensiiniga. Karburaatoriga mootoritel kasutatakse heitmete vähendamise süsteemi EM (mootori muudatused). Kütuse elektroonilise sissepritsega mootoritel kasutatakse heitmete vähendamise süsteemi ECM (mootori juhtmoodul), MPI (mitme pordiga sissepritse) ning O2S (hapnikuandur), kui see on paigaldatud.

### Suured kõrgused

Kõrgustel üle 1524 meetri (5000 jalga) on nõutav bensiin oktaanarvuga vähemalt 85/85 AKI (89 RON).

Karburaatoriga mootor tuleb töövõime säilitamiseks suure kõrguse jaoks reguleerida. Reguleerimata kasutus põhjustab madalamat jõudlust, suuremat kütusekulu ja lubatust rohkem heitmeid. Mootori seadistamiseks suurtel kõrgustel töötamiseks võtke ühendust Briggs & Strattoni volitatud edasimüüjaga. Mootori kasutamine kõrgustel alla 762 meetri (2500 jalga) suure kõrguse jaoks mõeldud varustusega ei ole soovitatav.

Elektronilise sissepritsega mootorit ei ole vaja suure kõrguse jaoks reguleerida.

## Kütuse lisamine

Vt joonist 6



**HOIATUS**

**Bensiin ja selle aurud on väga tule- ja plahvatusohtlikud.**

**Süttimine või plahvatus võib põhjustada raskeid põletushaavu või surma.**

#### Kütuse lisamisel

- Lülitage mootor välja ning laske sellel jahtuda vähemalt 2 minutit enne kütusekorgi eemaldamist.
  - Lisage kütust õues või hästi ventileeritud alas.
  - Ärge kütusepaaki üle täitke. Jätmaks ruumi kütuse paisumiseks, ärge täitke kõrgemalt kui kütusepaagi kaela alumise osani.
  - Hoidke kütus eemal sädemetest, lahtisest leegist, süüteleegist, kuumusest ning teistest süüteallikatest.
  - Kütusetorusid, paaki, korki ning toruliitmikke kontrollige sageli pragude ja lekete suhtes. Vajaduse korral asendage need.
  - Kütuse väljaloksumise korral oodake, kuni see on aurustunud, enne kui käivitate mootori.
1. Puhastage kütusekorgi ala mustusest ja prügist. Eemaldage kütusepaagi kork.
  2. Täitke kütusepaak (A, joonis 6) kütusega. Jätmaks ruumi kütuse paisumiseks, ärge täitke kõrgemalt kui kütusepaagi kaela (B) alumise osani.
  3. Asetage kütusepaagi kork tagasi.

## Mootori käivitamine ja seiskamine

Vt joonist 7, 8, 9

#### Käivitage mootor



**HOIATUS**

**Starteritrossi kiire tagasitõmbumine (tagasilöök) tõmbab teie kätt mootori poole kiiremini, kui te starteritrossist lahti suudate lasta.**

**See võib põhjustada luumurde, muljumishaavasid ja nikastusi.**

- Mootori käivitamisel tõmmake aeglaselt starteri trossi, kuni tunnete vastupanu, seejärel tõmmake kiiresti, et vältida tagasilööki.



**HOIATUS**

**Bensiin ja selle aurud on väga tule- ja plahvatusohtlikud.**

**Süttimine või plahvatus võib põhjustada raskeid põletushaavu või surma.**

#### Mootori käivitamisel

- Veenduge, et süüteküünel, summuti, kütusepaagi kork ning õhupuhasti (selle olemasolul) on paigas ja kinnitatud.
- Ärge käitage mootorit, kui süüteküünel on eemaldatud.
- Kui mootor on üle ujutatud, siis seadke õhuklapp (selle olemasolul) asendisse OPEN/RUN (Avatud/Käita), viige seguklapp asendisse KIIRE ning käitage, kuni mootor käivitub.



**HOIATUS**

**OHTLIKULT MÜRGINE GAAS. Mootori heitgaasid sisaldavad süsinikmonooksiidi e. vingugaasi, mis on mürgine ja võib tappa mõne minuti jooksul. Te EI NÄE seda, ei tunne selle lõhna ega maitset. Isegi kui te ei tunne heitgaaside lõhna, ei pruugi te olla kaitsitud vingugaasi eest. Kui te tunnete iiveldust, peapööritust või nõrkust selle toote kasutamisel, siis lülitage masin välja ja minge KOHE värskesse õhu kätte. Pöörduge arsti poole. Võimalik, et teil on vingugaasi mürgitus.**

- Kasutage toodet AINULT väliitingimustes, akendest, udest ja õhutusavadest eemal, et vältida vingugaasi kogunemist ja sattumist siseruumidesse.
- Paigaldage akutoitel töötavad vingugaasi alarmid või juhtmega vingugaasi alarmid koos varutoite akuga kooskõlas tootja juhistega. Suitsualarmid ei suuda vingugaasi tuvastada.
- ÄRGE käitage seda toodet majades, garaazides, keldrites, madalates käikudes, kuurides või teistes osaliselt suletud ruumides isegi siis, kui kasutate ventilaatoreid või avate ukseid ja aknad õhutamiseks. Vingugaas võib kiiresti nendesse ruumidesse koguneda ja seal mitmeid tunde püsida, isegi pärast masina väljalülitamist.
- Asetage toode ALATI allatuult ja suunake heitgaasid inimestest eemale.

**MÄRKUS** Mootor tarnitakse Briggs & Strattoni tehases õliga täidetult. Enne mootori käivitamist tuleb lisada õli vastavalt kasutusjuhendis toodud instruksioonidele. Mootori käivitamine ilma õlita põhjustab selle pöördumatuid kahjustusi, mida garantii ei kata.

#### Käivitusüsteemi tuvastamine

Enne mootori käivitamist peate välja selgitama, missugune käivitusüsteem mootoril on. Teie mootoril on üks järgmistest käivitusüsteemidest.

- **ReadyStart® süsteem:** sellel on temperatuurijuhtimisega automaatne õhuklapp. Käsitli juhitud õhuklapp või bensiinipumba nupp puudub.
- **Õhuklapi süsteem** Süsteemis on õhuklapp jahedal temperatuuril käivitamiseks. Mõnel mudelil on eraldi õhuklapi juhtseadis ja mõnel õhuklapi/seguklapi juhtseadis. Kütuse eelpump puudub.

Mootori käivitamiseks järgige vastava käivitusüsteemi juhiseid.

**Märkus.** Seadmetel võivad olla kaugjuhtimisnupud. Kaugjuhtimisnuppude asukohta ja kasutamist vt seadme kasutusjuhendist.

#### ReadyStart® süsteem

1. Kontrollige mootoriõli. Vt teemat **Õlitase kontrollimine**.
2. Veenduge, et juhtseadmed (nende olemasolul) oleksid välja lülitatud.
3. Seadke kütuse sulgekapp (A, joonis 7) selle olemasolul avatud asendisse.
4. Kui seadmel on seguklapi hoob (B, joonis 7, 8), siis viige see asendisse KIIRE. Kasutage mootorit asendis KIIRE.
5. Kui seadmel on seiskamislüli (D, joonis 7, 8), siis vajutage see sisselülitatud asendisse.
6. Kui seadmel on mootori seiskamishoob (C, joonis 9), siis hoidke seda vastu käepidet.
7. **Käsistarter, kui see on varustuses** Haarake kindlalt käiviti trossi käepidemest (E, joonis 7, 8). Tõmmake trossi aeglaselt, kuni tunnete takistust, seejärel tõmmake kiiresti.



**HOIATUS**

**HOIATUS!** Starteri trossi kiire tagasikerimine (tagasilöök) tõmbab kätt mootori poole väga kiiresti. See võib põhjustada luumurde, muljumishaavasid ja nikastusi. Mootori käivitamisel tõmmake aeglaselt starteri trossi, kuni tunnete vastupanu, seejärel tõmmake kiiresti, et vältida tagasilööki.

8. **Elektrikäivitus, kui on varustatud** Keerake elektrilise käivituse lüliti (D) töö/stardi asendisse

**MÄRKUS** MÄRKUS: Kasutage starteri eluea pikendamiseks lühikesi käivitusütsükkeid (kõige enam viis sekundit) Enne uut käivitamist oodake minut aega.

**Märkus.** Kui mootor mitme katse järel ei käivitu, siis võtke ühendust kohaliku esindusega, minge aadressile **BRIGGSandSTRATTON.COM** või helistage **1-800-233-3723** (USAs).

#### Õhuklapi süsteem

1. Kontrollige mootoriõli. Vt teemat **Õlitase kontrollimine**.
2. Veenduge, et juhtseadmed (nende olemasolul) oleksid välja lülitatud.
3. Seadke kütuse sulgekapp (A, joonis 7) selle olemasolul avatud asendisse.
4. Kui seadmel on seguklapi hoob (B, joonis 7, 8), siis viige see asendisse KIIRE. Kasutage mootorit asendis KIIRE.
5. Lükake õhuklapi hoob (F, joonis 7) SULETUD asendisse.

**Märkus.** Õhuklapi kasutamine ei ole tavaliselt vajalik, kui käivitatakse sooja mootorit.

6. Kui seadmel on mootori seiskamishoob (C, joonis 9), siis hoidke seda vastu käepidet.
7. **Käsistarter, kui see on varustuses** Haarake kindlalt käiviti trossi käepidemest (E, joonis 7, 8). Tõmmake trossi aeglaselt, kuni tunnete takistust, seejärel tõmmake kiiresti.



**HOIATUS**

**HOIATUS!** Starteri trossi kiire tagasikerimine (tagasilöök) tõmbab kätt mootori poole väga kiiresti. See võib põhjustada luumurde, muljumishaavasid ja nikastusi. Mootori käivitamisel tõmmake aeglaselt starteri trossi, kuni tunnete vastupanu, seejärel tõmmake kiiresti, et vältida tagasilööki.

8. **Elektrikäivitus, kui on varustatud** Keerake elektrilise käivituse lüliti (D) töö/stardi asendisse

**MÄRKUS** MÄRKUS: Kasutage starteri eluea pikendamiseks lühikesi käivitussükleid (kõige enam viis sekundit) Enne uut käivitamist oodake minut aega.

9. Kui mootor läheb soojaks, siis lükake õhuklapi hoob (F, joonis 7) AVATUD/TÖÖ asendisse.

*Märkus.* Kui mootor mitme katse järel ei käivitu, siis võtke ühendust kohaliku esindusega, minge aadressile **BRIGGSandSTRATTON.COM** või helistage **1-800-233-3723** (USAs).

## Seisake mootor



**HOIATUS**

Bensiin ja selle aurud on väga tule- ja plahvatusohtlikud.

Süttimine või plahvatus võib põhjustada raskeid põletushaavu või surma.

- Ärge sulgege ahendusklappi mootori peatamiseks.

1. **Mootori seiskamishoob, kui on varustuses olemas** Vabastage mootori seiskamishoob (E, joonis 9).

**Seiskamislüliti, kui on varustuses olemas** Liigutage seiskamislüliti (D, joonis 7, 8) seiskamisasendisse.

**Seguklapi hoob (kui on olemas)** Lükake seguklapi hoob (B, joonis 7, 8) seiskamisasendisse.

**Elektristarter, kui see on varustuses** Keerake elektrilise käivituse võti väljalülituse/seiskamise asendisse. Eemaldage võti ja hoidke seda turvalises, lastele kättesaamatus kohas.

2. Kui mootor on seiskunud, siis keerake kütuse sulgeklapp (A, joonis 7) selle olemasolul suletud asendisse.

## Hooldamine

**MÄRKUS** Kui mootorit tuleb hoolduse käigus kallutada, siis peab mootorile kinnitatud kütusepaak olema tühi ja süüteküünal üleval. Kui kütusepaak ei ole tühi ja mootor on kallutatud mõnes muus suunas, võib käivitamine olla raskendatud, kuna õli või bensiin on saastanud õhufiltri ja/või süüteküünla.



**HOIATUS**

Kui seadme hooldamine nõuab selle kallutamist, peab kütusepaak olema tühi, vastasel korral võib kütus välja voolata ja põhjustada tulekahju või plahvatus.

Soovitame mootori ja mootori osade mis tahes hoolduseks pöörduda Briggs & Strattoni volitatud edasimüüja poole.

**MÄRKUS** Kõik mootori ehitamisel kasutatud osad peavad jääma korrektse töö tagamiseks oma kohale.



**HOIATUS**

Juhuslik säde võib põhjustada põlengu või elektrilöögi.

Tahtmatu käivitus võib põhjustada takerdumise, traumaatilise amputatsiooni või rebendeid.

**Tuleoht**

**Enne seadistamist või parandamist:**

- Ühendage süüteküünla juhe lahti ning hoidke see süüteküünlast eemal.
- Ühendage lahti aku miinusklapp (ainult elektrikäivitiga mootorite puhul).
- Kasutage ainult õigeid tööriistu.
- Ärge püüdke gaasihoova vedru, ühenduslüli või mõne muu detaili kallal nokitsemisega suurendada mootori pöördet.
- Varuosad peavad olema sama kujuga ja paigaldatud samas asendis kui originaalidetailid. Muud varuosad ei pruugi sama hästi toimida ning võivad kahjustada seadet ja põhjustada vigastusi.
- Ärge lööge hooratust haamri või muu kõva esemega, sest see võib põhjustada hooratta hilisema purunemise töö käigus.

**Sädeme kontrollimisel:**

- Kasutage selleks ettenähtud süüteküünlatestrit.
- Ärge kontrollige sädet, kui süüteküünal on eemaldatud.

## Heitgaasikoguste kontrollsüsteemi hooldus

**Heitgaasikoguste kontrollseadiste ja süsteemide hooldust, osade vahetust ja remonti võib teha iga töökooda või isik, kes tegeleb maastikusõidu mootorite remontimisega.** Heitgaasikoguste kontrollsüsteemi tasuta hoolduse saamiseks tuleb töö lasta teha tootja volitusega esinduses. Vt heitgaasikoguste kontrollsüsteemi teatist.

## Hooldusgraafik

| Pärast esimest 5 tundi:   |
|---|
| <ul style="list-style-type: none"><li>• Vahetage õli välja</li></ul>  |
| Iga 8 tunni järel või iga päev  |
| <ul style="list-style-type: none"><li>• Kontrollige mootoriõli taset</li><li>• Puhastage summuti ja juhtseadmete ümbrus</li><li>• Puhastage õhuvõtuvõre</li></ul>   |
| Iga 50 töötunni järel või kord aastas   |
| <ul style="list-style-type: none"><li>• Puhastage õhufilter <sup>1</sup></li><li>• Puhastage eelpuhasti (selle olemasolul) <sup>1</sup></li><li>• Vahetage mootoriõli</li><li>• Asendage õlifilter (kui see on olemas)</li><li>• Hooldage heitgaasisüsteemi</li></ul> |
| Iga 200 tunni järel   |
| <ul style="list-style-type: none"><li>• Asendage õhufilter <sup>1</sup></li><li>• Asendage eelpuhasti (kui olemas) <sup>1</sup></li></ul>   |
| Kord aastas   |
| <ul style="list-style-type: none"><li>• Vahetage välja süüteküünlad</li><li>• Hooldage kütusesüsteemi</li><li>• Hooldage jahutussüsteemi <sup>1</sup></li><li>• Kontrollige klappivahesid <sup>2</sup></li></ul>  |

<sup>1</sup> Tolmustes tingimustes või kergesti lenduva prügi korral puhastage sagedamini.

<sup>2</sup> Pole kohustuslik, kui mootor töötab tõrgeteta.

## Karburaator ja mootori pöörded

Ärge reguleerige karburaatorit või mootori pöörelemissagedust. Karburaator on tehases häälestatud efektiivseks tööks enamikus kasutustingimustes. Ärge püüdke gaasihoova vedru, ühenduslüli või mõne muu detaili kallal nokitsemisega muuta mootori pöördet. Kui on vaja midagi reguleerida, siis laske seda teha Briggs & Strattoni volitatud teeninduses.

**MÄRKUS** Seadme tootja on määranud seadmele paigaldatud mootori suurima lubatud kiiruse. **Ärge ületage** seda kiirust. Kui te ei tea seadme max lubatud kiirust või seda, millisele kiirusele on mootor tehases reguleeritud, siis pöörduge abi saamiseks Briggs & Strattoni volitatud teenindusse. Seadme ohutu ja nõuetekohase töö tagamiseks tohib mootori kiirust reguleerida ainult vastava kvalifikatsiooniga hooldustehnik.

## Süüteküünla hooldus

Vt joonist 10

Kontrollige sädevahemikku (A, joonis 10) vastava mõõdikuga (B). Vajadusel reguleerige vahemikku Paigaldage süüteküünal ja pingutage nõutud jõumomendini Sädevahemiku ja jõumomendi kohta saate teavet peatükist **Tehnilised andmed**.

*Märkus.* \*Mõningates piirkondades nõutakse süüteimpulsi summutava takistiga süüteküünla kasutamist Kui teie mootor oli algselt varustatud takistiga süüteküünlaga, kasutage sarnast süüteküünalt ka edaspidi.

## Heitgaasisüsteemi hooldus



**HOIATUS**

**Mootori töötamine tekitab soojust. Mootori osad, eriti summuti, muutuvad eriti kuumaks.**

**Nende puudutamine võib kaasa tuua raskeid põletushaavu.**

**Põlevad jäägid, näiteks puulehed, rohulibled, kõrred jms võivad süttida.**

- Laske summutil, mootori silindril ning ribidel enne nende katsumist jahtuda.
- Eemaldage kogunenud prügi summuti ning mootorisilindri piirkonnast.
- California avalike ressursside koodeksi lõike 4442 järgi on motoriseeritud seadme kasutamine mis tahes metsa-, põõsa- või murualadel ja nende lähedal keelatud, kui nimetatud seadme väljalaskesüsteem ei ole varustatud lõikes 4442 määratletud sädemepüüdjaga. Teistes riikides või jurisdiktsioonides võivad kehtida sarnased seadused. Võtke ühendust originaalvaruosade tootja, jaemüüja või edasimüüjaga, et hankida sellele mootorile paigaldatud väljalaskesüsteemile mõeldud sädemepüüdur.

Eemaldage kogunenud prügi summuti ning mootorisilindri piirkonnast. Kontrollige summutit pragude, rooste või muude kahjustuste suhtes Eemaldage sädemepüüdur (kui olemas) ja veenduge, et ei esine kahjustusi ega tahmasadestisi Kahjustuste avastamisel paigaldage enne kasutamist varuosad.



#### HOIATUS

Varuosad peavad olema sama kujuga ja paigaldatud samas asendis kui originaaldetailid. Muud varuosad ei pruugi sama hästi toimida ning võivad kahjustada seadet ja põhjustada vigastusi.

## Vahetage mootoriõli

Vt joonist 11, 12, 13, 14



#### HOIATUS

Bensiin ja selle aurud on väga tule- ja plahvatusohtlikud.

Süttimine või plahvatus võib põhjustada raskeid põletushaavu või surma.

Mootori töötamine tekitab soojust. Mootori osad, eriti summuti, muutuvad eriti kuumaks.

Nende puudutamine võib kaasa tuua raskeid põletushaavu.

- Kui valate õli ülemisest õli täitetorust välja, peab kütusepaak olema tühi, vastasel korral võib kütus välja voolata ja põhjustada tulekahju või plahvatuse.
- Laske summutil, mootori silindril ning ribidel enne nende katsumist jahtuda.

Kasutatud õli on ohtlik jääkprodukt ning seda tuleb õigesti käidelda. Ärge hävitage seda koos olmejäätmetega. Kasutatud õli hävitamise ja/või töötlemise kohta saate teavet kohalikust omavalitsusest, teeninduskeskusest või edasimüüjalt.

### Õlist tühjendamine

1. Kui mootor on välja lülitatud, ent ikka veel soe, siis lahutage süüteküünla juhe (juhtmed) (D, joonis 11) ja hoidke seda süüteküünlast (süüteküünaldest) eemal.
2. Eemaldage mõõtevarras (A, joonis 12).
3. Eemaldage õli väljalaskekork (F, joonis 13). Tühjendage õli sobivasse mahutisse.

**Märkus.** Märkus: mootorile võib paigaldada ükskõik millise joonisel näidatud korkidest (G, joonis 13).

4. Kui õli on välja voolanud, siis pange väljalaskekork (F, joonis 13) tagasi ja keerake kinni.
5. Kui tühjendate õli ülemisest õli täitetorust (C, joonis 14), siis hoidke mootori süüteküünla (E) poolne ots üleval. Tühjendage õli sobivasse mahutisse.



#### HOIATUS

Kui valate õli ülemisest õli täitetorust välja, peab kütusepaak olema tühi, vastasel korral võib kütus välja voolata ja põhjustada tulekahju või plahvatuse. Kütusepaagi tühjendamiseks laske mootoril töötada, kuni see kütuse lõppemisel seiskub.

### Vahetage õlifilter, kui see on olemas,

Mõned mudelid on varustatud õlifiltriga. Vahetusintervallide kohta vt **hoolduskava**.

1. Laske õlil mootorist välja voolata. Vt lõiku **Õli eemaldamine**.
2. Eemaldage õlifilter (H, joonis 12) ja kõrvaldage see nõuetekohaselt.
3. Enne uue õlifiltri paigaldamist niisutage õlifiltri tihendit kergelt uue puhta õliga.
4. Paigaldage õlifilter käsitsi, kuni tihend puudutab õlifiltri adapterit, seejärel pingutage õlifiltrit veel 1/2 kuni 3/4 pöörde võrra.
5. Õli lisamine. Vt lõiku **Õli lisamine**.
6. Käivitage mootor ja laske sel töötada. Mootori soojenedes kontrollige seda õlilekete suhtes.

7. Peatage mootor ja kontrollige õlitaset. Õige õlitase on mõõtevarda täis-taseme tähise ülaservas (B, joonis 12).

### Lisage õli

- Veenduge, et mootor on tasakaalus.
- Puhastage õlitäiteava ümbrus prahist.
- Vt jaotist **Tehnilised andmed** õlikoguse määramiseks.

1. Eemaldage õlivarras (A, joonis 12) ja pühkige see puhta lapiga üle.
2. Valage aeglaselt õli mootoriõli täitevasse (C, joonis 12). **Ärge lisage liiga palju õli.** Pärast õli lisamist oodake üks minut, seejärel kontrollige õlitaset.
3. Paigaldage mõõtevarras ja keerake kinni (A, joonis 12).
4. Eemaldage õlivarras ja kontrollige õlitaset. Õige õlitase on mõõtevarda täis-taseme tähise ülaservas (B, joonis 12).
5. Paigaldage mõõtevarras ja keerake kinni (A, joonis 12).
6. Ühendage süüteküünla juhe (juhtmed) (D, joonis 11) süüteküünlaga (süüteküünaldega) (E).

## Hooldage õhufiltrit

Vt joonist 15, 16



#### HOIATUS

Bensiin ja selle aurud on väga tule- ja plahvatusohtlikud.

Süttimine või plahvatus võib põhjustada raskeid põletushaavu või surma.

- Ärge käivitage ega käituge mootorit, kui õhupuhasti koost (kui olemas) või õhufilter (kui olemas) on eemaldatud.

**MÄRKUS** Ärge kasutage filtri puhastamiseks suruõhku ega lahusteid. Suruõhk võib filtrit kahjustada ja lahustid lagundavad seda.

Hooldusjuhised on esitatud **hoolduskavas**.

Mitmes mudelis on kasutusel kas vaht- või paberfilter. Mõned mudelid on varustatud ka eelpuhastiga, mida on võimalik pesta ja uuesti kasutada. Võrrelge kasutusjuhendi jooniseid oma mootorile paigaldatud tüübiga ja hooldage sellele vastavalt.

### Lame õhufilter

1. Lükake libistatav sulgur (A, joonis 15) avatud asendisse ja avage kate (B).
2. Et vältida prahi kukkumist karburaatorisse, eemaldage ettevaatlikult õhufiltri aluselt vahtelement (C, joonis 15).
3. Peske vahtelementi (C, joonis 15) puhastusvedeliku ja veega. Kuivatage vahtelement puhta lapiga.
4. Küllastage vahtelement (C, joonis 15) puhta mootoriõliga. Üleliigse mootoriõli eemaldamiseks pühkige vahtelementi puhta lapiga.
5. Paigaldage vahtelement (C, joonis 15) õhufiltri alusele.
6. Sulgege kate (B, joonis 15) ja nihutage sulgur (A) lukustusasendisse.

### Õhufilter, paber

1. Vabastage sulgur(id) (A, joonis 16).
2. Eemaldage kate (B, joonis 16).
3. Et vältida prahi sattumist karburaatorisse, eemaldage ettevaatlikult õhufiltri aluselt eelpuhasti (D, joonis 16) ja filter (C).
4. Eemaldage filtri (C) küljest eelpuhasti (D, joonis 16).
5. Mustuse eemaldamiseks koputage filtrit (C, joonis 16) kergelt vastu kõva pinda. Kui filter on väga määrdunud, vahetage see välja.
6. Peske eelpuhastit (D, joonis 16) puhastusvedeliku ja veega. Laske eelpuhastil õhu käes korralikult kuivada. **Ärge** õlitage eelpuhastit.
7. Paigaldage kuiv eelpuhasti (D, joonis 16) filtrile (C).
8. Paigaldage filter (C, joonis 16) ja eelpuhasti (D) õhufiltri alusele. Veenduge, et filter on alusel kindlalt kinni.
9. Paigaldage kaas (B, joonis 16) ja kinnitage sulguri(te)ga (A). Veenduge, et sulgur(id) on tihedalt kinni.

## Kütusesüsteemi hooldus

Vt joonist 17

**HOIATUS****Kütus ja selle aurud on äärmiselt kergesti süttivad ning plahvatusohtlikud.****Tulekahju või plahvatus võivad põhjustada tõsiseid põletusi või surma.**

- Hoidke kütus eemal sädemetest, lahtisest leegist, pilootleekidest, kuumusest ning teistest süüteallikatest.
- Veenduge sageli, et kütusetorudes, paagis, korgi ning toruliitmike juures ei ole pragusid ega lekkeid. Vajaduse korral asendage.
- Enne kütusefiltri puhastamist või vahetamist laske kütusepaak tühjaks või sulgege kütusekraan.
- Kütuse väljaloksumisel oodake selle aurustumist, enne kui mootori käivitata.
- Varuosad peavad olema samasugused ja paigaldatud samas asendis kui originaalosaad.

### Kütusefilter, kui on varustatud

1. Enne kütusefiltri (A, joonis 17) puhastamist või väljavahetamist tühjendage kütusepaak või sulgege kütuse sulgeklapp. Vastasel juhul võib kütus lekkida ja põhjustada tulekahju või plahvatus.
2. Kasutage klambrite (C) sakkide (B, joonis 17) kokkusurumiseks näpitsaid; seejärel libistage klambriid kütusefiltrist (A) eemale Keerake ja tõmmake kütusevoolikud (D) kütusefiltrist eemale.
3. Kontrollige kütusevoolikuid (D, joonis 17) pragude ja lekete suhtes. Vajaduse korral asendage defektset osad.
4. Kasutage kütusefiltri (A, joonis 17) vahetusfiltrina originaalfiltrit.
5. Kinnitage kütusevoolikud (D, joonis 17) klambritega (C), nagu on joonisel näidatud.

## Jahutussüsteemi hooldus

**HOIATUS****Mootori töötamine tekitab soojust. Mootori osad, eriti summuti, muutuvad eriti kuumaks.****Nende puudutamine võib kaasa tuua raskeid põletushaavu.****Põlevad jäägid, näiteks puulehed, rohulibled, kõrred jms võivad süttida.**

- Laske summutil, mootori silindril ning ribidel enne nende katsumist jahtuda.
- Eemaldage kogunenud prügi summuti ning mootorisilindri piirkonnast.

**MÄRKUS** Ärge kasutage mootori puhastamiseks vett Vesi võib kahjustada kütusesüsteemi Kasutage mootori puhastamiseks harja või puhast riidetükki.

See mootor on õhkjahutusega Mustus või praht võib õhuvoolu takistada ja mootor võib üle kuumeneda, mis omakorda tingib jõudluse vähenemist ja mootori eluea lühenemist.

1. Eemaldage mustus õhuvõtuvõre piirkonnast harja või kuiva lapiga.
2. Hoidke ühendused, vedrud ja juhtseadised puhtana
3. Hoidke summuti ümbrus ja tagune puhas kergesti süttivaist jäätmest.
4. Veenduge, et õli jahuti labad on tolmust ja mustusest vabad.

Aja jooksul võib prügi kuhjuda silindri jahutusribide vahele ja põhjustada mootori ülekuumenemist Seda prügi ei saa eemaldada ilma mootori osalise lahtivõtmiseta Laske Briggs & Strattoni volitatud edasimüüjal kontrollida ja puhastada õhkjahutussüsteemi, nagu on kirjas **Hoolduskavas**.

## Hoiustamine

**HOIATUS****Kütus ja selle aurud on äärmiselt kergesti süttivad ning plahvatusohtlikud.****Tulekahju või plahvatus võivad põhjustada raskeid põletusi või surma.****Kütuse või paagis oleva kütusega seadmete hoiustamisel**

- Paigutage need eemale ahjudest, pliitidest, veesoojenditest või teistest seadmetest, millel on pilootleek või teised süüteallikad, sest need võivad kütuseaurusid süüdata.

### Kütusesüsteem

Vt joonist: 18

Hoiustamisel peab mootor jääma rõhthelt (tavaline tööasend). Täitke kütusepaak (A, joonis 18) kütusega. Kütuse paisumise lubamiseks, ärge täitke kütusepaagi kaela alumisest servast kõrgemalt (B).

Kütus võib rikneda, kui seda hoitakse mahutis kauem kui 30 päeva. Iga kord, kui täidate mahuti kütusega, lisage kütusele kütusestabilisaatorit, vastavalt tootja juhistele. See hoiab kütust värskena ja vähendab kütusega seotud probleeme ning kütusesüsteemi saastumist.

Mootorit pole vaja kütusest tühjendada, kui kütusestabilisaatorit on lisatud kooskõlas juhistega. KÄIVITAGE mootor 2 minutiks enne hoiustamist, et pumbata kütust ja kütusestabilisaatorit läbi kütusesüsteemi.

Kui mootoris olevale bensiinile pole kütusestabilisaatorit lisatud, siis tuleb kütus sobivasse mahutisse valada. Laske mootoril töötada, kuni see kütuse lõppemisel seiskub. Värskuse tagamiseks on soovitatav kasutada säilitusmahutis kütusestabilisaatorit.

### Mootoriõli

Vahetage mootoriõli siis, kui mootor on veel soe. Vt teemat **Mootoriõli vahetus**.

## Tõrgete kõrvaldamine

Abi saamiseks võtke ühendust oma edasimüüjaga, vaadake **BRIGGSandSTRATTON.COM** või helistage **1-800-233-3723** (USAs).

## Tehnilised andmed

| Mudel: 140000                |                                  |
|------------------------------|----------------------------------|
| Töömaht                      | 13.60 kuuptolli (223 cc)         |
| Kaliiber                     | 2.913 tolli (74 mm)              |
| Kolvi käik                   | 2.040 tolli (51,82 mm)           |
| Õli kogus                    | 18 - 20 oz (,54 - ,59 l)         |
| Süüteküünla elektrodide vahe | .020 tolli (,51 mm)              |
| Küünla jõumoment             | 180 naela tolli kohta (20 Nm)    |
| Süütemagneeto õhupilu        | .010 - .014 tolli (,25 - ,36 mm) |
| Sisselaskeklapi vahe         | .004 - .008 tolli (,10 - ,20 mm) |
| Väljalaskeklapi vahe         | .004 - .008 tolli (,10 - ,20 mm) |

Mootori võimsus väheneb 3,5% iga 300 meetri (1000 jala) kohta üle merepinna ja 1% iga 5,6 °C (10 °F) kohta, mis on üle 25 °C (77 °F). Mootor töötab rahuldavalt kuni 15 kraadise nurga all. Ohutute kasutuspiiride leidmiseks kallakute jaoks vt seadme kasutusjuhendit.

| Varuosad – mudel: 140000 |              |
|--------------------------|--------------|
| Varuosa                  | Osa number   |
| Õhufilter, vaht          | 797301       |
| Õhufilter, paber         | 795066, 5419 |
| Eelpuhasti, õhufilter    | 796254       |
| Õli – SAE 30             | 100005       |
| Õlifilter                | 795990       |
| Kütusefilter             | 298090, 5018 |
| Takistiga küünal         | 692051       |
| Küünla võti              | 89838, 5023  |
| Süütetester              | 19368        |

Soovitame mootori ja mootori osade mis tahes hoolduseks pöörduda Briggs &amp; Strattoni volitatud edasimüüja poole.

**Võimsusklassid:** Individuaalsete bensiinimootorite koguvõimsuse klass on tähistatud SAE (Society of Automotive Engineers) standardi J1940 (väikemootorite võimsuse ja pöördemomendi hindamise protseduur) ja määratud SAE standardi J1995 alusel. Pöördemomendi väärtused on tuletatud 2600 p/min juures nende mootorite puhul, mille sildil on „rpm” ja 3060 p/min kõigi teiste puhul, väärtused hobujõududes on tuletatud 3600 p/min juures. Võimsuskõverad võite leida veebilehelt [www.BRIGGSandSTRATTON.COM](http://www.BRIGGSandSTRATTON.COM) Tegelikku netovõimsust on mõeldud koos väljalasketoru ja õhupuhastiga, brutovõimsust aga mõõdetakse ilma nende seadisteta. Mootori tegelik koguvõimsus on suurem kui netovõimsus ja sõltub muu hulgas keskkonnatingimustest ning mootorite individuaalsetest erinevustest. Arvestades laia tooteskaalat, milles mootoreid kasutatakse, ei pruugi gaasimootor saavutada märgitud brutovõimsust konkreetses seadmes. See erinevus tuleneb mitmest tegurist, k.a. mitmesugused mootori osad (õhupuhasti, väljalaskeüsteem, laadimine, jahutus, karburaator, kütusepump jne), kasutuspiirangud, keskkonnatingimused (temperatuur, niiskus, kõrgus) ning mootorite individuaalsed erinevused. Tootmis- ja mahupiirangute

tõttu võib Briggs & Stratton asendada kõrgema nimivõimsusega mootori selle seeria mootoriga.

# Garantii

## Briggs & Strattoni mootori garantii

Jõustub jaanuaris 2019

### Piiratud garantii

Briggs & Stratton garanteerib allpool määratud garantiiperioodi jooksul mis tahes osa, millel on materjali- või tootmisdefekt või mõlemad, tasuta paranduse või asenduse. Parandamiseks või asendamiseks saadetud toote transpordikulud tasub ostja. Käesolev garantii kehtib allpool nimetatud ajaperioodil ja tingimustel. Garantiiteeninduse saamiseks leidke lähim volitatud hooldustöökoda, kasutades meie edasimüüjate kaarti aadressil BRIGGSandSTRATTON.COM. Ostja peab võtma ühendust volitatud hooldustöökodaga ja andma seejärel toote volitatud hooldustöökodale kontrollimiseks ja testimiseks.

**Käesolev garantii on ainus selgesõnaline garantii. Kaudsed garantiid, kaasa arvatud need, mis puudutavad turustatavust ja konkreetseks otstarbeks sobivust, kehtivad allpool nimetatud garantiiperioodi jooksul või seadusega lubatud ulatuses.** Vastutus ettenägematute või kaudsete kahjude eest on välistatud seadusega lubatud ulatuses. Mõned riigid või osariigid ei luba piiranguid kaudse garantii kehtivusajale ning mõned riigid või osariigid ei luba juhuslike või kaudsete kahjude välistamist või piiramist, mistõttu nimetatud piirang või välistamine ei pruugi teile kehtida. See garantii annab teile konkreetseid juriidilised õigused ja teil võib olla ka muid õigusi olenevalt osariigist või riigist <sup>4</sup>.

### Garantii tüüptingimused <sup>1, 2, 3</sup>

#### Vanguard®; Commercial Series <sup>3</sup>

Tarbijakasutus - 36 kuud

Kommertskasutus - 36 kuud

#### XR Series

Tarbijakasutus - 24 kuud

Kommertskasutus - 24 kuud

#### Kõik muud mootorid, millel on Dura-Bore™ malmist muhv

Tarbijakasutus - 24 kuud

Kommertskasutus - 12 kuud

#### Kõik muud mootorid

Tarbijakasutus - 24 kuud

Kommertskasutus - 3 kuud

<sup>1</sup> Need on meie üldised garantiitingimused, kuid vahel võivad lisanduda täiendavad garantiid, mis ei olnud juhendi ilmumise ajal kindlaks määratud. Oma mootori garantiitingimused leiate veebisaidilt BRIGGSandSTRATTON.com. Teise võimalusena pöörduge kohaliku Briggs & Strattoni volitatud hooldustöökoda poole.

<sup>2</sup> Garantii ei kehti mootoritele nendes masinates, mida kasutatakse peamise toiteallikana vooluvõrgu asemel; kommertseesmärkidel töötavate varugeneraatoritena ja teenindussõidukitena, mille kiirus ületab 25 mi/h. Garantii ei kehti ka mootoritele, mida kasutatakse võidusõitudel või kommerts- või rendiotstarbel.

<sup>3</sup> Varugeneraatoritele paigaldatud Vanguard: 24 kuud tarbijakasutuse korral, kommertskasutuse korral garantiid pole. Commercial Series, mis on toodetud enne 2017 juulit: 24 kuud tarbijakasutuse korral, 24 kuud kommertskasutuse korral.

<sup>4</sup> Austraalias – meie toodetel on garantiid, mida ei saa Austraalia tarbijaõiguse kohaselt välistada. Teil on õigus toote asendamisele või tagasimaksele suure rike korral ning kompensatsioonile mis tahes muude mõistlikult prognoositavate kadude või kahjude korral. Samuti on teil õigus toodete parandamisele või asendamisele, kui toodete kvaliteet ei ole vastuvõetaval tasemel ja rike ei ole suur. Garantiiohalduseks pöörduge lähima volitatud hooldustöökoda poole, kasutades meie edasimüüjate asukoha leidmise kaarti aadressil BRIGGSandSTRATTON.COM või helistades numbril 1300 274 447 või saates e-kirja aadressil salesenquiries@briggsandstratton.com.au, Briggs & Stratton Australia Pty Ltd, 1 Moorebank Avenue, Moorebank, NSW, Austraalia, 2170.

Garantiiperiood algab esimese jaetarbija või kommertskasutaja ostu sooritamise kuupäevast. „Tarbijakasutus“ tähendab isiklikku kasutamist kodumajapidamises jaetarbija poolt. „Ärieesmärgil kasutamine“ tähendab kõiki teisi kasutusi, kaasa arvatud ärilisel, tulu saamise või rentimise eesmärgil kasutamist. Kui mootorit on kasutatud mõnel perioodil kommertseesmärkidel, siis loetakse seda mootorit selle garantii mõttes ärikasutuses olevaks mootoriks.

**Hoidke ostmist tõendav tšekk alles. Kui teil puudub esmase ostmise kuupäeva tõendav dokument, siis lähtutakse garantiiteenindusel garantiiperioodi pikkuse määramisel toote valmistamiskuupäevast. Briggs & Strattoni toodetele garantiiteeninduse tagamiseks ei ole garantii registreerimine vajalik.**

### Teie garantiist

See garantii laieneb üksnes mootoriga seotud materjali- või valmistusvigadele ning ei hõlma selle masina asendamist ega hüvitamist, millesse mootor paigaldati. Garantii ei hõlma jooksvat hooldust, häälestamist, reguleerimist ja mootori tavalist kulumist. Samuti ei kehti garantii juhul, kui mootorit on muudetud või modifitseeritud või kui selle seerianumber on rikutud või eemaldatud. Käesolev garantii ei kata mootori kahjustusi ega toimivusprobleeme, mis tulenevad:

1. Briggs & Strattoni mitte-originaalvaruosade kasutamisest;
2. mootori kasutamisest õliga, mida on lisatud ebapiisavas koguses või mis on saastunud või vale kvaliteediklassiga;
3. saastunud või vana kütuse kasutamisest, bensiini kasutamisest, mis sisaldab üle 10% etanooli või muude kütuste kasutamisest, nt vedelgaas või maagaas, mootoritel, mis pole Briggs & Strattoni poolt algselt konstrueeritud/toodetud tööks selliste kütustega;
4. mustusest, mis on mootoris sattunud õhupuusti ebaõige hoolduse tõttu või mootori uuesti kokkupanekul;
5. muruniiduki lõiketeraga objekti tabamisest, terakohandajate, tiivikute või teiste väntvõlliile ühendatud seadiste ebaõigest paigaldusest, kiilrihma liigsest pingsusest;
6. muude kui Briggs & Strattoni pakutavate abiosade või sõlmede, nt sidurite, jõuülekannete, seadme juhtseadiste jne kasutamisest;
7. ülekuumenemisest, mis on tekkinud niidetud muru, mustuse, prahi või jahutusribidesse või hooratta alasse sattunud näriliste pesade tõttu või on tingitud mootori kasutamisest piisava ventilatsioonita;
8. ülemäärases vibratsioonist, mis on tingitud liigsest kiirusest, mootori lahtisest paigaldusest, lahtisest või tasakaalustamata lõiketeradest või tiivikutest või masinaosade valest ühendamisest väntvõlliile;
9. väärkasutusest, regulaarse hoolduse puudumisest, laadimisest, käsitsemisest, masinate ladustamisest või mootori valest paigaldamisest.

**Garantiiohaldust teostavad ainult ettevõtte Briggs & Stratton volitatud hooldustöökodad. Leidke lähim volitatud hooldustöökoda meie edasimüüjate kaardilt aadressil BRIGGSandSTRATTON.COM või helistades numbrile 1-800-233-3723 (USA).**

80004537 (red. F)

Autorska prava © Briggs & Stratton Corporation, Milwaukee, WI, SAD. Sva prava pridržana.

Ovaj priručnik sadrži sigurnosne obavijesti koje vas moraju učiniti svjesnima opasnosti vezanih uz motore i uz načine izbjegavanja tih opasnosti. Ovdje se također nalaze upute o tome kako na pravilan način koristiti i održavati motor. Budući da Briggs & Stratton ne mora znati koji stroj će se pogoniti ovim motorom, važno je da pročitate i shvatite ove upute i upute koje se odnose na stroj koji će biti pogonjen ovim motorom. **Spremite originalne upute za buduće potrebe.**

**Napomena:** Slike i ilustracije u ovom priručniku navedeni su samo kao referenca i mogu se razlikovati od određenog modela. Ako imate pitanja kontaktirajte svog prodajnog zastupnika.

Radi zamjenskih dijelova ili tehničke pomoći, zapišite dolje model motora, vrstu i kodne brojeve zajedno s datumom kupnje. Ovi brojevi se nalaze na vašem motoru (pogledajte odjeljak **Funkcije i upravljanje**).

|                                   |  |
|-----------------------------------|--|
| Datum kupnje                      |  |
| Model, vrsta i podešavanje motora |  |
| Serijski broj motora              |  |

## Kontaktne podaci europskog ureda

Za pitanja vezana za emisije ispušnih plinova u Europi, kontaktirajte naš europski ured na adresi:

Max-Born-Straße 2, 68519 Viernheim, Njemačka.

## Europska unija (EU) Faza V (5): Vrijednosti za ugljični dioksid (CO<sub>2</sub>)

Vrijednosti za ugljični dioksid za Briggs & Stratton motore s EU certifikatom tipnog odobrenja možete pronaći unošenjem CO<sub>2</sub> u prozor za pretraživanje na stranici BriggsandStratton.com.

## Informacije o recikliranju





Sva ambalaža, iskorišteno ulje i baterije trebaju se reciklirati u skladu s odgovarajućim propisima nadležnih vlasti.

## Sigurnost rukovatelja

### Sigurnosni simboli upozorenja i signalne riječi

Znak sigurnosnoga upozorenja () upotrebljava se za utvrđivanje sigurnosnih informacija o opasnostima koje mogu prouzročiti ozljede osoba. Uz simbol upozorenja koristi se i signalna riječ (OPASNOST, UPOZORENJE ili OPREZ) za isticanje vjerojatnosti i težine potencijalne ozljede. Osim toga, simbol opasnosti može se koristiti za označavanje vrste opasnosti.

















 **OPASNOST** označava opasnost koja će, **izvjesno, ako se ne izbjegne, izazvati smrt ili tešku ozljedu.**

 **UPOZORENJE** označava opasnost koja **može, ako se ne izbjegne, izazvati smrt ili tešku ozljedu.**

 **OPREZ** označava opasnost koja **može, ako se ne izbjegne, izazvati laku ili srednje tešku ozljedu.**

**OPASKA** predstavlja situaciju koja **može dovesti do oštećenja proizvoda.**

## Simboli opasnosti i njihovo značenje

|   |  |   |   |
|---|--|---|---|
|  | Sigurnosne informacije o opasnostima koje mogu rezultirati tjelesnom ozljedom. |  | Pročitajte i proučite korisnički priručnik prije upotrebe ili servisiranja uređaja. |
|  | Opasnost od požara   |  | Opasnost od eksplozije  |
|  | Opasnost od strujnog udara   |  | Opasnost od otrovnog dima   |
|  | Opasnost od vruće površine   |  | Opasnost od buke - pri dužem radu preporučuje se upotreba opreme za zaštitu sluha.  |
|  | Opasnost od izbacivanja predmeta - nosite zaštitu za oči.                      |  | Opasnost od eksplozije  |
|  | Opasnost od ozeblina   |  | Opasnost od povratnog udara   |
|  | Opasnost od amputacije - pokretni dijelovi                                     |  | Opasnost od kemijskih sredstava   |
|  | Opasnost od toplinskih ozljeda   |  | Korozivno   |

## Sigurnosne poruke



### UPOZORENJE

Motori tvrtke Briggs & Stratton® nisu namijenjeni i ne smiju se koristiti za pogon: funkart i go-kart karting vozila; dječjih, rekreacijskih ili sportskih ATV vozila; motocikala; lebdjelica; zrakoplova ili vozila koja se koriste u natjecanjima za koja tvrtka Briggs & Stratton nije dala odobrenje. Više pojedinosti o proizvodima za natjecateljsku vožnju potražite na [www.briggsracing.com](http://www.briggsracing.com). U vezi s upotrebom na pomoćnim i paralelnim ATV vozilima kontaktirajte Centar za primjenu pogona tvrtke Briggs & Stratton na broj 1-866-927-3349. Neodgovarajuća upotreba motora može izazvati ozbiljne ozljede ili smrt.



### UPOZORENJE



**Gorivo i njegove pare izuzetno su zapaljivi i eksplozivni.**

**Požar ili eksplozija mogu izazvati teške opekline ili smrt.**

### Prilikom dolijevanja goriva

- Isključite motor i pustite ga da se hladi barem 2 minute prije skidanja čepa spremnika za gorivo.
- Spremnik za gorivo napunite na otvorenom ili u dobro prozračenom prostoru.
- Nemojte prenapuniti spremnik. Kako bi se omogućila ekspanzija goriva, ne puniti spremnik iznad donjeg dijela grla spremnika za gorivo.
- Gorivo držite podalje od iskri, otvorenog plamena, inicijalizacijskih plamičaka, topline ili drugih izvora zapaljenja.
- Često provjeravajte cijev i za gorivo, spremnik, čep spremnika i spojeve te utvrdite postoje li napukline ili curenje. Zamijenite ih ako je potrebno.
- Ako se gorivo prolje, pričekajte dok ne ispari prije pokretanja motora.

### Prilikom pokretanja motora

- Provjerite jesu li svjećica, prigušivač, čep spremnika za gorivo i zračni filter (ako je ugrađen) postavljeni na mjesto i jesu li pričvršćeni.
- Ne pokušavajte pokrenuti motor ako je svjećica uklonjena.
- Ako je motor zaliven gorivom, čok (ako postoji) postavite u položaj OTVORENO/RAD, gas (ako postoji) pomaknite u položaj BRZO i okretanjem pokrenite motor.

### Prilikom rukovanja opremom

- Ne naginjte motor ili opremu pod kutom koji može izazvati prolijevanje goriva.

- Ne pokušavajte zaustaviti motor prigušivanjem rasplinjača.
- Nikad ne pokrećite niti koristite motor kada je uklonjen sklop pročištača zraka (ako postoji) ili filter za zrak (ako postoji).

#### Prilikom zamjene ulja

- Ako ulje praznite kroz gornju cijev za dolijevanje ulja, spremnik s gorivom mora biti prazan, u suprotnom može doći do istjecanja goriva što može izazvati požar ili eksploziju.

#### Prilikom nagninjanja uređaja radi održavanja

- Prilikom obavljanja održavanja kada je potrebno nagnuti stroj, spremnik za gorivo, ako je postavljen na motor, mora se isprazniti jer se gorivo može izliti što može izazvati požar ili eksploziju.

#### Prilikom prijevoza opreme

- Opremu prevozite s PRAZNIIM spremnikom za gorivo ili ventil za zatvaranje dovoda goriva podesite na ZATVORENO.

#### Prilikom skladištenja goriva ili opreme s gorivom u spremniku

- Pohranite daleko od peći, štednjaka, grijača vode (bojlera) i drugih uređaja koji imaju inicijalizacijske plamičke ili druge izvore paljenja jer oni mogu zapaliti pare goriva.



**UPOZORENJE**

Pokretanje motora izaziva iskrenje.

Iskre mogu zapaliti plinove koji se nalaze u blizini.

To može rezultirati eksplozijom i požarom.

- Ako u blizini istječe prirodni ili LP plin, ne pokrećite motor.
- Ne koristite tekućine za pokretanje pod tlakom jer su njihove pare zapaljive.



**UPOZORENJE**

**OPASNOST OD OTROVNOG PLINA.** Ispušni plinovi motora sadrže ugljični monoksid, otrovni plin koji vas može usmrtili za nekoliko minuta. Plin je **BEZ** boje, mirisa i okusa. Čak i ako ne osjećate miris ispušnih plinova, ipak možete biti izloženi ugljičnom monoksidu. Ako počnete osjećati mučninu, vrtoglavicu ili slabost kada koristite ovaj proizvod, **ODMAH** izađite na svježi zrak. Potražite pomoć liječnika. Možda ste se otrovali ugljičnim monoksidom.

- Ovim proizvodom rukujte ISKLJUČIVO na otvorenom daleko od prozora, vrata i ventilacijskih otvora radi izbjegavanja opasnosti od nakupljanja ugljičnog monoksida i njegovog zadržavanja u zatvorenim prostorima.
- Montirajte detektore (alarme) ugljičnog monoksida pokretane baterijom ili utični detektor (alarm) ugljičnog monoksida s baterijom u skladu s uputama proizvođača. Detektori dima ne mogu otkriti prisutnost ugljičnog monoksida.
- NE pokrećite ovaj proizvod u kućama, garažama, podrumima, u skućenim prostorima, ostavama ili drugim djelomično zatvorenim prostorima čak i ako koristite ventilatore ili držite otvoreni vrata i prozore radi ventilacije. Ugljični monoksid može se brzo nakupiti u takvim prostorima i tamo se zadržati satima, čak i kad se proizvod isključuje.
- Proizvod UVIJEK postavljajte niz vjetar i usmjerite ispuh motora dalje od mjesta u kojemu borave ljudi.



**UPOZORENJE**

Brzo vraćanje konopca za pokretanje (povratni udarac) povući će šaku i ruku prema motoru brže no što ga možete ispustiti.

To može rezultirati slomljenim kostima, frakturama, ogrebotinama ili iščašenjima.

- Prilikom pokretanja motora lagano povucite konop za pokretanje dok ne osjetite otpor i zatim naglo povucite da izbjegnute povratni udar.
- Uklonite sva vanjska opterećenja opreme/motora prije pokretanja motora.
- Izravno spojeni dijelovi opreme poput, ali ne i isključivo, oštrica noževa, krilaca, remenica, lančanika, itd. moraju biti dobro pričvršćeni.



**UPOZORENJE**

Rotirajući dijelovi mogu dodirnuti ili zahvatiti ruke, stopala, kosu, odjeću ili nakit.

Može doći do traumatske amputacije ili teškog ranjavanja.

- Opremu koristite samo ako su štitnici postavljeni na njihovo mjesto.
- Ruke i noge držite podalje od rotirajućih dijelova.
- Zavežite dugu kosu i skinite nakit.
- Ne nosite široku odjeću, pazite na vezice i ostale odjevne predmete koje stroj može zahvatiti.



**UPOZORENJE**

Rad motora proizvodi toplinu. Dijelovi motora, posebno prigušivač, postaju iznimno vrući.

U slučaju dodira mogli biste zadobiti teške opekline.

Zapaljivi ostaci, poput lišća, trave, grmlja i sl. mogu se zapaliti.

- Prije dodirivanja pričekajte da se ohlade prigušivač, cilindar motora i rebra motora.
- Uklonite ostatke s područja prigušivača i cilindra.
- Uporaba ili rukovanje motorom na bilo kojem zemljištu prekrivenom šumom, grmljem ili travom smatra se kršenjem Kalifornijskog zakona o javnim resursima dio 4442 (California Public Resource Code Section 4442), osim ako ispušni sustav nije opremljen hvatačem iskri kao što je to definirano u dijelu 4442 gornjeg zakona, koji treba održavati u dobrom radnom stanju. Druge države ili federalna zakonodavstva mogu imati slične zakone. Kontaktirajte proizvođača originalne opreme, trgovca ili zastupnika i pribavite hvatač iskri osmišljen za ispušni sustav postavljen na ovom motoru.



**UPOZORENJE**

Ne namjerno iskrenje može rezultirati požarom ili strujnim udarom.

Nehotično pokretanje može rezultirati zahvaćanjem, traumatskim amputacijama ili razderotinama.

Opasnost od požara

Prije podešavanja ili popravljanja:

- Odspojite žicu svjeće i držite je podalje od same svjeće.
- Odspojite akumulator na negativnom priključku (samo za motore s električnim paljenjem)
- Koristite samo odgovarajuće alate.
- Ne preinačujte opruge regulatora, veze ili druge dijelove radi povećanja brzine motora.
- Zamjenski dijelovi moraju biti jednakog dizajna kao originalni i moraju se postaviti na isto mjesto kao i originalni dijelovi. Drugi dijelovi možda neće raditi jednako dobro, mogu oštetiti stroj i izazvati ozljede.
- Ne udarajte po zamašnjaku čekićem ili tvrdim predmetima jer se zbog toga zamašnjak može smrskati za vrijeme rada.

Prilikom ispitivanja svjeće:

- Koristite odobreni ispitivač svjeća.
- Ne provjeravajte ima li iskrenja kada je svjećica uklonjena.

## Značajke i komande

### Upravljanje motorom

Usporedite sliku (slika: 1, 2, 3, 4) s vašim motorom kako biste se upoznali s položajem različitih funkcija i upravljanja.

- Brojevi za identifikaciju motora **Model - Vrsta - Kod**
- Serijski broj motora
- Spremnik s gorivom i čep
- Zračni filter
- Ručka užeta pokretača (ako je ugrađen)
- Mjerna šipka
- Čep za ispuštanje ulja
- Prigušivač, štitnik prigušivača (ako je ugrađen), hvatač iskre (ako je ugrađen)
- Čok (ako je ugrađen)
- Regulator gasa (ako je ugrađen)
- Ventil za zatvaranje dovoda goriva, ako postoji
- Pročištač goriva, ako je ugrađen
- Rešetka na usisu zraka



- N. Pročistač ulja (ako je ugrađen)
- O. Elektropokretač (ako je ugrađen)
- P. Sklopka za zaustavljanje (ako je ugrađena)
- Q. Svjećica

## Simboli upravljanja motorom i njihovo značenje

|  |  |   |                                   |
|--|--|---|-----------------------------------|
|  | Brzina vrtnje motora - VISOKA                            |  | Brzina vrtnje motora - NISKA      |
|  | Brzina vrtnje motora - ZAUSTAVLJEN                       |  | Uključeno - Isključeno            |
|  | Pokretanje motora - čok ZATVOREN                         |  | Pokretanje motora - čok OTVOREN   |
|  | Čep spremnika za gorivo Ventil za dovod goriva - OTVOREN |  | Ventil za dovod goriva - ZATVOREN |
|  | Razina goriva - maksimalno Nemojte prepunjavati          |   |                                   |

## Rukovanje strojem

### Preporučena ulja

Kapacitet spremnika ulja: Pogledajte odjeljak **Tehnički podaci**.

#### OPASKA

Ovaj se motor iz tvrtke Briggs & Stratton isporučuje bez ulja. Moguće je da su proizvođači opreme ili prodajni zastupnici dodali ulje u motor. Prije pokretanja motora po prvi put, pobrinite se da provjerite razinu ulja i dolijete ulje u skladu s uputama u ovom priručniku. Ako motor pokrenete bez ulja, doći će do oštećenja koje nije moguće popraviti i koje nije obuhvaćeno jamstvom.

Za postizanje najboljeg radnog učinka preporučujemo uporabu jamstveno potvrđenih ulja tvrtke Briggs & Stratton®. Prihvatljiva su i druga visokokvalitetna motorna ulja s aditivima deterdženta ako imaju oznaku kvalifikacije kvalitete SF, SG, SH, SJ ili višu. Ne koristite posebne aditive.

Vanjske temperature određuju točnu viskoznost ulja za motor. Koristite grafikon za odabir najbolje viskoznosti u skladu s očekivanim rasponom vanjske temperature. Motori za većinu opreme za vanjsku primjenu uredno rade sa sintetičkim uljem 5W-30. Za opremu koja se koristi na visokim temperaturama, najbolju zaštitu pruža sintetičko ulje Vanguard® 15W-50.

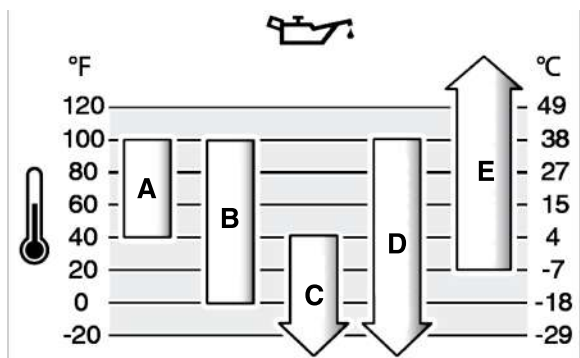

|   |   |
|---|---|
| A | SAE 30 - Ispod 40 °F (4 °C) upotreba ulja SAE 30 će izazvati teškoće s pokretanjem.   |
| B | 10W-30 - Iznad 80 °F (27 °C) upotreba ulja 10W-30 može dovesti do povećane potrošnje ulja. Često provjeravajte razinu ulja. |
| C | 5W-30   |
| D | Sintetičko ulje 5W-30   |
| E | Vanguard® sintetičko ulje 15W-50  |

## Provjera i dodavanje motornog ulja

Pogledajte sliku: 5

### Provjera ili dodavanje ulja

- Pazite da motor bude u vodoravnom položaju.
- Iz područja za uljevanje ulja očistite sve nečistoće.
- Pogledajte odjeljak **Tehnički podaci** kako biste saznali koji je kapacitet spremnika ulja.

#### OPASKA

Ovaj se motor iz tvrtke Briggs & Stratton isporučuje bez ulja. Moguće je da su proizvođači opreme ili prodajni zastupnici dodali ulje u motor. Prije pokretanja motora po prvi put, pobrinite se da provjerite razinu ulja i dolijete ulje u skladu s uputama u ovom priručniku. Ako motor pokrenete bez ulja, doći će do oštećenja koje nije moguće popraviti i to nije obuhvaćeno jamstvom.

### Provjera razine ulja

1. Izvadite mjernu šipku (A, slika 5) i osušite je čistom krpom.
2. Ugradite i stegnite mjernu šipku (A, slika 5).
3. Izvadite mjernu šipku i provjerite razinu ulja. Propisana razina ulja nalazi se na gornjem dijelu indikatora napunjenosti (B, slika 5) na mjernoj šipki.

### Dolijevanje ulja

1. Ako je razina ulja niska, polako dolijevajte ulje u otvor za uljevanje ulja na motoru (C, slika 5). **Nemojte prepunjavati.** Nakon dolijevanja ulja, pričekajte minutu, a zatim provjerite razinu ulja.
2. Vratite i stegnite mjernu šipku (A, slika 5).

## Sustav za zaštitu od niske razine ulja (ako je ugrađen)

Neki motori opremljeni su senzorom niske razine ulja. Ako je razina ulja niska, senzor će aktivirati svjetlo upozorenja ili zaustaviti rad motora. Zaustavite rad motora i provedite sljedeći postupak prije ponovnog pokretanja motora.

- Pazite da motor bude u vodoravnom položaju.
- Provjerite razinu ulja Pogledajte odjeljak **Provjera razine ulja**.
- Ako je razina ulja niska, dolijte propisanu količinu ulja. Pokrenite motor i provjerite da se svjetlosno upozorenje (ako je ugrađeno) nije aktiviralo.
- Ako razina ulja nije niska, ne pokrećite rad motora. Obratite se ovlaštenom serviseru tvrtke Briggs & Stratton kako biste riješili problem s uljem.

## Preporučena goriva

### Gorivo mora zadovoljiti ove zahtjeve:

- Čist, svjež bezolovni benzin.
- Najmanje 87 oktana / 87 AKI (91 RON). Uporaba na velikoj nadmorskoj visini, vidi dolje.
- Prihvatljiv je benzin s 10% etanola (gazohol).

**OPASKA** Ne koristite neodobrene benzin, primjerice, E15 i E85. Ne miješajte ulje i benzin te ne modificirajte motor kako bi ga pokretala alternativna goriva. Uporaba neodobrenih goriva ošteti e dijelove motora, a to nije pokriveno jamstvom.

Za zaštitu sustava dovoda goriva od stvaranja gume pomiješajte stabilizator goriva s gorivom. Pogledajte **Skладиštenje**. Nisu sva goriva jednaka. Ako dođe do problema prilikom paljenja ili rada, promijenite dobavljača goriva ili robnu marku goriva. Ovaj motor je certificiran za rad na benzinu. Sustav kontrole emisija za motore s rasplinjačem je EM (preinake motora). Sustavi kontrole emisija za motore s elektroničkim ubrizgavanjem goriva su ECM (upravljački modul motora), MPI (ubrizgavanje u više točaka) i O2S (Lambda sonda), ako je motor njome opremljen.

### Velika nadmorska visina

Na nadmorskim visinama višima od 5000 stopa (1524 metara), prihvatljiv je benzin od minimalno 85 oktana/85 AKI (89 RON).

Na motorima s rasplinjačem, za održavanje radnih svojstava potrebno je izvršiti prilagodbu za veliku nadmorsku visinu. Rad bez podešavanja uzrokovat će lošiju kvalitetu rada, povećanu potrošnju goriva i pojačane emisije. Podatke o podešavanju

za veliku nadmorsku visinu potražite kod ovlaštenog predstavnika Briggs & Stratton. Na nadmorskim visinama nižima od 2500 stopa (762 metra) ne preporučuje se rad s podešavanjima za visoke nadmorske visine.

Za motore s elektroničkim ubrizgavanjem goriva (EFI), podešavanje za velike nadmorske visine nije potrebno.

## Dolijevanje goriva

Pogledajte sliku 6



**UPOZORENJE**

**Gorivo i njegove pare izuzetno su zapaljivi i eksplozivni.**

**Požar ili eksplozija mogu izazvati ozbiljne opekline ili smrt.**

### Pri likom dolijevanja goriva

- Ugasite motor i pustite da se hladi bar 2 minute prije skidanja poklopca goriva.
  - Puniti spremnik goriva na otvorenom ili u dobro ventiliranom prostoru.
  - Nemojte prelići spremnik goriva. Da omogućite širenje goriva, nemojte ga puniti dalje od dna grla spremnika goriva.
  - Benzin držite podalje od iskrenja, otvorenog plamena, inicijalizacijskih plamičaka, vrućine i drugih izvora zapaljenja.
  - Provjeravajte češće vodove goriva, spremnik, poklopac i spojeve radi napuknuća ili curenja. Zamijenite ih ako je potrebno.
  - Ako se gorivo prolje, pričekajte dok ne ishlapi prije pokretanja motora.
1. Iz područja za ulijevanje goriva odstranite svu prljavštinu i nečistoću. Skinite spremnik goriva.
  2. Spremnik za gorivo napunite s gorivom (A, slika 6). Da omogućite širenje goriva, nemojte ga puniti dalje od dna grla spremnika goriva (C).
  3. Vratite čep otvora za ulijevanje goriva.

## Pokretanje i zaustavljanje rada motora

Pogledajte sliku 7, 8, 9

### Pokretanje motora



**UPOZORENJE**

**Brzo vraćanje konopca za pokretanje (povratni udarac) povući će šaku i ruku prema motoru brže no što ga možete ispustiti.**

**Može doći do loma kostiju, fraktura, modrica ili iščašenja.**

- Pri pokretanju motora, lagano povucite užu pokretača sve dok ne osjetite otpor, zatim je povucite snažno i brzo da izbjegnute povratni udarac.



**UPOZORENJE**

**Gorivo i njegove pare izuzetno su zapaljivi i eksplozivni.**

**Požar ili eksplozija mogu izazvati ozbiljne opekline ili smrt.**

### Pri pokretanju motora

- Pazite na to da svječića, prigušivač, čep goriva i pročistač zraka (ako je montiran) budu na svome mjestu i učvršćeni.
- Nemojte pokretati motor sa skinutom svjećicom.
- Ako dođe do zalijevanja motora gorivom, postavite čok (ako postoji) u položaj OTVORENO / RAD, pomaknite gas (ako postoji) u položaj FAST i okrećite motor sve dok ne upali.



**UPOZORENJE**

**OPASNOST OD OTROVNOG PLINA. Ispušni plinovi motora sadrže otrovni ugljični monoksid, otrovni plin koji vas može usmrtili za nekoliko minuta. On je BEZ boje, mirisa i okusa. Čak i ako ne udišete ispušne plinove, ipak možete biti izloženi ugljičnom monoksidu. Ako za vrijeme korištenja ovog proizvoda osjetite mučninu, vrtoglavica ili slabost, ugassite ga i BEZ ODLAGANJA izađite na svjež zrak. Potražite pomoć liječnika. Možda ste udahnuili ugljični monoksid.**

- Ovaj proizvod koristite ISKLJUČIVO na velikoj udaljenosti od prozora, vrata i ventilacijskih otvora jer time ćete smanjiti opasnost od nakupljanja ugljičnog monoksida i mogućnosti da dođe do njegovog uvlačenja u prostor u kojemu borave ljudi.
- Montirajte alarmne uređaje za ugljični monoksid s baterijskim napajanjem ili ukopčajte alarmne uređaje za ugljični monoksid s rezervnim baterijskim napajanjem u skladnosti s uputama proizvođača. Detektori dima ne mogu otkriti prisutnost ugljičnog monoksida.

- NEMOJTE koristiti ove proizvode u kući, garaži, podrumu, niskom podrumu, skloništu ili drugom djelomično zatvorenom prostoru čak ni ako koristite ventilatore, prozore ili vrata za provjetranje prostora. Ugljični monoksid može se brzo nakupiti u takvim prostorima i tamo se zadržati satima, čak i nakon gašenja proizvoda.
- Ovaj proizvod UVIJEK postavite niz vjetar i ispuh usmjerite izvan mjesta u kojemu borave ljudi.

**OPASKA** Ovaj motor je iz tvrtke Briggs & Stratton isporučen bez ulja. Prije pokretanja motora pobrinite se da u motor ulijete ulje u skladu s uputama u ovom priručniku. Ako motor pokrenete bez ulja, doći će do njegova oštećenja preko granice mogućeg popravka i to nije obuhvaćeno jamstvom.

### Utvrđite sustav za pokretanje

Prije pokretanja motora morate utvrditi koji sustav pokretanja ima vaš motor. Vaš motor će imati samo jednu od ovih vrsta sustava za pokretanje

- **Sustav ReadyStart®**: odlikuje se automatskim čokom s temperaturnom regulacijom. On nema ručni čok ili pumpicu za ubrizgavanje.
- **Sustav s čokom**: Karakterizira ga čok koji se koristi za pokretanje pri niskim temperaturama. Neki modeli posjeduju odvojenu ručicu za čok, dok će kod drugih modela biti prisutna kombinirana ručica za čok/gas. Ova vrsta ne posjeduje pumpicu.

Pri pokretanju motora slijedite upute za vašu vrstu sustava za pokretanje.

*Napomena:* \* Uređaji mogu imati daljinsko upravljanje. Lokaciju daljinskog upravljanja potražite u priručniku opreme.

### Sustav ReadyStart®

1. Provjerite motorno ulje. Pogledajte odjeljak **Provjera razine ulja**.
2. Ako postoje, provjerite da li su upravljačke ručice uređaja deaktivirane.
3. Okrenite ventil za dovod goriva (A, slika 7), ako postoji, u otvoreni položaj OPEN.
4. Pomaknite regulator gasa (B, slika 7, 8), ako postoji, u položaj FAST. Pustite motor da radi u brzom načinu rada.
5. Gurnite sklopku za zaustavljanje (D, slika 7, 8), ako je ugrađena, u položaj ON.
6. Ako je vaš stroj opremljen ručicom za zaustavljanje rada motora (C, slika 9), držite ručicu za zaustavljanje motora uz dršku.
7. **Ručni pokretač, ako je ugrađen** Čvrsto uhvatite ručku užeta za pokretanje (E, slika 7, 8). Dršku konopca pokretača povlačite polagano dok ne osjetite otpor, a zatim ga povucite brzo.



**UPOZORENJE**

**Brzo vraćanje konopca za pokretanje (povratni udarac) povući će šaku i ruku prema motoru brže no što ga možete ispustiti. Može doći do loma kostiju, fraktura, modrica ili iščašenja. Pri pokretanju motora, lagano povucite užu pokretača sve dok ne osjetite otpor, zatim je povucite snažno i brzo da izbjegnute povratni udarac.**

8. **Elektropokretač, ako je ugrađen** Okrenite sklopku za električno pokretanje (D) u položaj on/start

**OPASKA** Koristite kratke cikluse pokretanja (najviše pet sekundi) kako biste produžili životni vijek pokretača. Pričekajte jednu minutu između dva pokretanja.

*Napomena:* Ako se motor ne pokrene ni nakon više pokušaja, obratite se lokalnom predstavniku ili idite na **BRIGGSandSTRATTON.COM** ili zovite **1-800-233-3723** (u SAD-u).

### Sustav s čokom

1. Provjerite motorno ulje. Pogledajte odjeljak **Provjera razine ulja**.
2. Ako postoje, provjerite da li su upravljačke ručice uređaja deaktivirane.
3. Okrenite ventil za dovod goriva (A, slika 7), ako postoji, u otvoreni položaj OPEN.
4. Pomaknite regulator gasa (B, slika 7, 8), ako postoji, u položaj FAST. Pustite motor da radi u brzom načinu rada.
5. Postavite regulator čoka (F, slika 7) u zatvoreni položaj CLOSED.

*Napomena:* Čok je obično nepotreban pri ponovnom paljenju toplog motora.

6. Ako je vaš stroj opremljen ručicom za zaustavljanje rada motora (C, slika 9), držite ručicu za zaustavljanje motora uz dršku.
7. **Povratni starter, ako je ugrađen** Čvrsto uhvatite ručku užeta za pokretanje (E, slika 7, 8). Dršku konopca pokretača povlačite polagano dok ne osjetite otpor, a zatim ga povucite brzo.



## UPOZORENJE

UPOZORENJE: Brzo vraćanje konopca za pokretanje (povratni udarac) povući će šaku i ruku prema motoru brže no što ga možete ispustiti. Može doći do loma kostiju, fraktura, modrica ili iščašenja. Pri pokretanju motora, lagano povucite uže pokretača sve dok ne osjetite otpor, zatim je povucite snažno i brzo da izbjegnute povratni udarac.

8. **Elektropokretač, ako je ugrađen** Okrenite sklopku za električno pokretanje (D) u položaj on/start

**OPASKA** OBAVIJEST: Koristite kratke cikluse pokretanja (najviše pet sekundi) kako biste produžili životni vijek pokretača. Pričekajte jednu minutu između dva pokretanja.

9. Kad se motor zagrije, okrenite regulator čoka (F, slika 7) u položaj OPEN/RUN

*Napomena:* Ako se motor ne pokrene ni nakon više pokušaja, obratite se lokalnom predstavniku ili idite na [BRIGGSandSTRATTON.COM](http://BRIGGSandSTRATTON.COM) ili nazovite 1-800-233-3723 (u SAD-u).

## Zaustavljanje rada motora



## UPOZORENJE



Gorivo i njegove pare izuzetno su zapaljivi i eksplozivni.

Požar ili eksplozija mogu izazvati ozbiljne opekline ili smrt.

- Nemojte čokom gušiti motor da ga zaustavite.

1. **Ručica za zaustavljanje motora, ako je ugrađena:** Otpustite ručicu za zaustavljanje motora (E, slika 9).

**Zaustavna sklopka (ako je ugrađena)** Okrenite sklopku za zaustavljanje (D, Slika 7, 8) u položaj OFF.

**Regulator gasa (ako je ugrađen)** Pomaknite ručicu regulatora gasa (B, slika 7, 8) u položaj STOP.

**Elektropokretač, ako je ugrađen** Okrenite sklopku za električno pokretanje u položaj OFF/STOP. Izvadite ključ i pohranite ga na sigurnom mjestu izvan dohvata djece.

2. Kada se rad motora zaustavi, okrenite ventil za dovod goriva (A, slika 7), ako je ugrađen, u zatvoreni položaj CLOSED.

## Održavanje

**OPASKA** Ako se tijekom održavanja motor nagne, ako je spremnik s gorivom montiran, on mora biti prazan i strana sa svjećicom mora biti okrenuta prema gore. Ako spremnik s gorivom nije prazan i ako se motor nagne u bilo kojem drugom smjeru, to bi moglo dovesti do teškoća pri pokretanju jer će se ulje i gorivo onečistiti filter za zrak i/ili svjećicu.



## UPOZORENJE

Prilikom radova na održavanju za koje je potrebno nagibanje uređaja, spremnik s gorivom mora biti prazan jer će u protivnom istjecati gorivo što može dovesti do požara ili eksplozije.

Preporučujemo vam da se obratite ovlaštenom Briggs & Stratton servisu za održavanje i servis motora i dijelova motora.

**OPASKA** Svi sastavni dijelovi moraju biti na svom mjestu kako bi ovaj motor radio ispravno.



## UPOZORENJE



Nenamjerno iskretnje može dovesti do požara ili strujnog udara.

Nenamjerno pokretanje može dovesti do zapetljanja, traumatske amputacije ili ranjavanja.

Opasnost od požara

Prije podešavanja ili popravljaja:

- Odvojite kabel svjećice i držite ga podalje od svjećice.
- Odvojite bateriju na negativnom polu (samo za motore s električnim paljenjem).
- Koristite samo ispravne alate.

- Nemojte dirati opruge regulatora, veze ili druge dijelove radi povećavanja brzine motora.
- 1Zamjenski dijelovi moraju biti jednake izvedbe i moraju se ugraditi u istom položaju kao i originalni dijelovi. Drugi dijelovi neće raditi kako treba i mogu oštetiti jedinicu te dovesti do ozljede.
- Nemojte udarati po zamašnjaku čekićem ili tvrdim predmetima jer će to kasnije dovesti do vibracija zamašnjaka.

Kad provjeravate ima li iskre:

- Koristite odobreni ispitivač svjećica.
- NEMOJTE provjeravati iskrnu sa skinutom svjećicom.

## Servis sustava za kontrolu emisija

Održavanje, zamjenu ili popravak uređaja i sustava za kontrolu emisije može obaviti bilo koja radionica ili osoba, a koji se bave popravcima terenskih motora. Ipak, "besplatan" servisi sustava za kontrolu emisije radove mora obaviti ovlašteni serviser tvornice. Pogledajte izjave o kontroli emisije.

## Plan održavanja

| Nakon prvih 5 sati rada  |
|--|
| <ul style="list-style-type: none"> <li>Promijenite ulje</li> </ul>   |
| Svakih 8 sati ili jednom dnevno  |
| <ul style="list-style-type: none"> <li>Provjerite razinu ulja u motoru</li> <li>Očistite područje oko prigušivača i regulatora</li> <li>Očistite rešetku na usisu zraka</li> </ul>   |
| Svakih 50 sati ili jednom godišnje   |
| <ul style="list-style-type: none"> <li>Očistite zračni filter <sup>1</sup></li> <li>Očistite predfilter (ako je ugrađen) <sup>1</sup></li> <li>Promijenite motorno ulje</li> <li>Zamijenite filter za ulje (ako je ugrađen).</li> <li>Servisirajte ispušni sustav</li> </ul> |
| Svakih 200 sati  |
| <ul style="list-style-type: none"> <li>Zamijenite filter za zrak <sup>1</sup></li> <li>Zamijenite predfilter (ako je ugrađen) <sup>1</sup></li> </ul>  |
| Jednom godišnje  |
| <ul style="list-style-type: none"> <li>Zamijenite svjećice</li> <li>Servisirajte sustav goriva</li> <li>Servisirajte rashladni sustav <sup>1</sup></li> <li>Provjerite zazor ventila <sup>2</sup></li> </ul>   |

<sup>1</sup> U prašnjavim uvjetima ili ako u zraku ima nečistoća, čišćenje obavljajte češće.

<sup>2</sup> Nije potrebno osim ako se pojave problemi u radu motora.

## Rasplinjač i brzina vrtnje motora

Nikad izvodite podešavanja na rasplinjaču regulatoru brzine. Rasplinjač je tvornički već podešen za efikasan rad pod većinom uvjeta. Nemojte dirati opruge regulatora, polužje ili druge dijelove radi povećavanja brzine vrtnje motora. Ako su podešavanja ipak potrebna, obratite se ovlaštenom servisnom centru Briggs & Stratton.

**OPASKA** Proizvođač opreme propisuje maksimalnu brzinu vrtnje motora koji je montiran na opremi. **Nemojte prekoračivati** ovu brzinu. Ako niste sigurni kolika je maksimalna brzina vrtnje opreme ili na koju je brzinu vrtnje motor podešen u tvornici, obratite se ovlaštenom servisnom centru Briggs & Stratton radi pomoći. Kako bi se osigurao siguran i propisani rad opreme, brzinu vrtnje smije podešavati samo kvalificirani servisni tehničar.

## Servisiranje svjećice

Pogledajte sliku 10

Provjerite razmak elektroda (A, slika 10) žičanim mjeračem (B) Ako je potrebno podesite razmak Postavite svjećicu i pritegnite je odgovarajućim momentom Vrijednosti razmaka elektroda i momenta pritezanja svjećice potražite u odjeljku **Tehnički podaci**.

*Napomena:* \*U nekim područjima lokalni propisi zahtijevaju uporabu svjećice s otpornikom da bi se spriječile radio-smetnje koje nastaju pri paljenju Ako je na ovom motoru ugrađena svjećica s otpornikom, pri njezinoj zamjeni koristite istovrsnu svjećicu.

## Uklanjanje ispušnog sustava

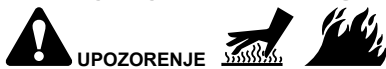

**UPOZORENJE**

Rad motora proizvodi toplinu. Dijelovi motora, naročito prigušivač, izuzetno se zagrijavaju.

Teške opekline mogu nastati pri dodiru.

Zapaljivi otpad poput lišća, trave, grmlja itd. može se upaliti.

- Pustite da se prigušivač, cilindri motora i rebra ohlade prije dodirivanja.
- Odstranite nakupine nečistoće iz okoline prigušivača i cilindra.
- Upotreba motora na pošumljenom terenu, terenu punom žbunja ili niskog raslinja i trave ako ispušni sustav nije opremljen hvatačem iskre, kako je to definirano u odjeljku 4442, koji se održava u ispravnom stanju, predstavlja kršenje kodeksa o javnim resursima Kalifornije, odjeljak 4442 Druge države ili federalne jedinice mogu imati slične zakone. Kontaktirajte proizvođače originalne opreme, prodavača ili veletrgovca kako biste nabavili hvatač iskre koji je predviđen za montažu na ispušni sustav ovog motora.

Odstranite nakupine nečistoće iz okoline prigušivača i cilindra. Pregledajte da na prigušivaču (A) nema pukotina, korozije ili drugih oštećenja. Skinite hvatač iskre (B), ako je ugrađen i pregledajte da nema oštećenja ili začepljenosti ugljičnim naslagama. Ako otkrijete oštećenje, montirajte zamjenski dio prije pokretanja.



**UPOZORENJE**

1 Zamjenski dijelovi moraju biti jednake izvedbe i moraju se ugraditi u istom položaju kao i originalni dijelovi. Drugi dijelovi neće raditi kako treba i mogu oštetiti jedinicu te dovesti do ozljede.

## Zamjena ulja u motoru

Pogledajte sliku 11, 12, 13, 14



**UPOZORENJE**

Govorivo i njegove pare izuzetno su zapaljivi i eksplozivni.

Požar ili eksplozija mogu izazvati ozbiljne opekline ili smrt.

Rad motora proizvodi toplinu. Dijelovi motora, naročito prigušivač, izuzetno se zagrijavaju.

Teške opekline mogu nastati pri dodiru.

- Ako ulje ispuštate kroz gornju cijev za nalijevanje ulja, spremnik s gorivom mora biti prazan ili bi gorivo moglo istjecati te dovesti do požara ili eksplozije.
- Pustite da se prigušivač, cilindri motora i rebra ohlade prije dodirivanja.

Iskorišteno ulje opasan je otpad i mora se odložiti na ekološki prihvatljiv način. Ne bacajte u kućni otpad. Provjerite s mjesnim vlastima, servisnim centrom ili prodavateljem /pogonom za sigurno odlaganje/reciklažu.

### Ispuštanje ulja

1. Dok je motor ugašen, ali je još uvijek topao, odvojite vod od svječice (D, slika 11) i odložite ga dalje od svječice (E).
2. Izvadite mjernu šipku (A, Slika 12).
3. Skinite čep za ispuštanje ulja (F, Slika 13). Ulje ispuštite u odgovarajuću posudu.

*Napomena:* Bilo koji od prikazanih čepova za ispuštanje ulja (G, slika 13) može biti postavljen na motoru.

4. Kad ispuštite ulje, postavite i zategnite čep za ispuštanje ulja (F, slika 13).
5. Ako ulje ispuštate s gornje strane cijevi za ulijevanje (C, slika 14), pazite da strana motora sa svjećicom (E) bude okrenuta prema gore. Ulje ispuštite u odgovarajuću posudu.



**UPOZORENJE**

Ako ulje ispuštate kroz gornju cijev za nalijevanje ulja, spremnik s gorivom mora biti prazan ili bi gorivo moglo istjecati te dovesti do požara ili eksplozije. Ako želite isprazniti spremnik s gorivom, ostavite motor u radu sve dok se ne zaustavi zbog potrošenog goriva.

## Zamjena filtra za ulje, ako je ugrađen

Neki modeli su opremljeni uljnim filtrom U vezi intervala za zamjenu, pogledajte **Tablica održavanja**.

1. Ispustite ulje iz motora. Pogledajte odjeljak **Ispuštanje ulja**.
2. Skinite uljni filter (H, slika 12) i odložite ga na prikladan način.
3. Prije postavljanja novog filtra za ulje, lagano namažite brtvu filtra svježim i čistim uljem.
4. Rukom montirajte filter za ulje sve dok brtva filtra ne dodirne adapter filtra za ulje, zatim stegnite filter za ulje za 1/2 do 3/4 okretaja.
5. Dodavanje ulja. Pogledajte odjeljak **Dodavanje ulja**.
6. Pokrenite motor i ostavite ga u radu. Kad se motor zagrije, provjerite da nema curenja ulja.
7. Zaustavite rad motora i provjerite razinu ulja. Propisana razina ulja nalazi se na gornjem dijelu indikatora napunjenosti (B, slika 12) na mjernoj šipki.

### Dolijevanje ulja

- Pazite da motor bude u vodoravnom položaju.
- Iz područja za ulijevanje ulja očistite sve nečistoće.
- Pogledajte odjeljak **Tehnički podaci** radi količine ulja.

1. Izvadite mjernu šipku (A, Slika 12) i obrišite je čistom krpom.
2. Polako ulijevajte ulje u otvor za ulijevanje ulja u motor (C, slika 12). **Nemojte prepunjivati.** Nakon dodavanja ulja, pričekajte minutu i zatim provjerite razinu ulja.
3. Montirajte i stegnite mjernu šipku (A, slika 12).
4. Izvadite mjernu šipku i provjerite razinu ulja. Propisana razina ulja nalazi se na gornjem dijelu indikatora napunjenosti (B, slika 12) na mjernoj šipki.
5. Vratite i stegnite mjernu šipku (A, slika 12).
6. Spojite kabel svječice (D, slika 11) na svječicu (E).

## Servisiranje zračnog filtra

Pogledajte sliku 15, 16



**UPOZORENJE**

Govorivo i njegove pare izuzetno su zapaljivi i eksplozivni.

Požar ili eksplozija mogu izazvati ozbiljne opekline ili smrt.

- Nikad ne pokrećite i ne koristite motor s montiranim filtrom za zrak (ako je ugrađen) ili s demontiranim zračnim filtrom (ako je montiran).

**OPASKA** Za čišćenje filtra nemojte koristiti komprimirani zrak ili otapala. Komprimirani zrak može oštetiti filter, a otapala ga mogu rastvoriti.

Pogledajte **Tablica održavanja** radi utvrđivanja potrebnih servisa.

Na raznim modelima koristi se spužvasti li papirni filter. Neki modeli su također opremljeni predfiltrom koji se može prati i opet koristiti. Usporedite slike u ovom priručniku s vrstom koja je montirana na vašem motoru i servisirajte prema uputama.

### Ravni zračni filter

1. Pomaknite kliznu bravu (A, slika 15) u otključani položaj i otvorite poklopac (B).
2. Kako nečistoća ne bi dospjela u rasplinjač, pažljivo skinite spužvasti element (C, slika 15) s osnove zračnog filtra.
3. Operite spužvasti uložak (C, slika 15) u tekućem deterdžentu i vodi. Iscijedite spužvasti uložak do suhoga u čistoj krpi.
4. Natopite spužvasti uložak (C, slika 15) čistim motornim uljem. Za uklanjanje viška ulja, iscijedite spužvasti uložak u čistu krpom.
5. Montirajte spužvasti uložak (C, slika 15) na osnovu zračnog filtra.
6. Zatvorite poklopac (B, slika 15) i povucite kliznu bravu (A) u zaključani položaj.

### Papirni zračni filter

1. Otpustite vijke (A, slika 16).
2. Skinite poklopac (B, slika 16).
3. Kako nečistoća ne bi dospjela u rasplinjač, pažljivo skidajte predfilter (D, slika 16) i filter (C) s osnove zračnog filtra.
4. Uklonite poklopac predfiltera (D, slika 16) s filtra (C).
5. Ako se želite osloboditi otpadaka, lagano kucnite filter (C, slika 16) o tvrdu površinu. Ako je filter prekomjerno zaprljan, zamijenite ga novim filtrom.
6. Operite predfilter (D, slika 16) u tekućem deterdžentu i vodi. Ostavite predfilter da se dobro osuši na zraku. **Nemojte** ulijati predfilter.

- Montirajte suhi predfilter (D, slika 16) na filter (C).
- Montirajte filter (C, slika 16) i predfilter (D) na osnovu zračnog filtra. Provjerite da li filter čvrsto sjedi u bazi.
- Montirajte poklopac (B, slika 16) i pričvrstite ga vijcima (A). Provjerite je li vijak čvrsto stegnut.

## Servis sustav za gorivo

Pogledajte sliku: 17



**UPOZORENJE**

Gorivo i njegove pare izuzetno su zapaljivi i eksplozivni.

Požar ili eksplozija mogu izazvati teške opekline ili smrt.

- Gorivo držite podalje od iskri, otvorenog plamena, inicijalizacijskih plamčičaka, topline ili drugih izvora zapaljenja.
- Često provjeravajte cijevi za gorivo, spremnik, čep spremnika i njihove dijelove te utvrdite postoje li napukline ili curenje. Zamijenite ih ako je potrebno.
- Prije čišćenja ili zamjene filtra za gorivo, ispuštite gorivo iz spremnika ili zatvorite ventil za zatvaranje dovoda goriva.
- Ako se gorivo prolije, pričekajte dok ne ispari prije pokretanja motora.
- Zamjenski dijelovi moraju biti jednaki i postavljeni na istim mjestima kako i originalni dijelovi.

### Filter za gorivo, ako je ugrađen

- Ispustite gorivo iz spremnika ili zatvorite ventil za dovod goriva prije čišćenja ili zamjene filtra goriva (A, slika 17). U protivnom bi moglo doći do istjecanja goriva što može dovesti do požara ili eksplozije.
- Kliještima stisnite jezičke (B, slika 17) na obujmicama (C), a zatim svucite obujmice s filtra za gorivo (A) Uvrnite i svucite vodove za gorivo (D) s filtra za gorivo.
- Provjerite da na vodovima za gorivo (D, slika 17) nema pukotina ili curenja. Zamijenite ih ako je potrebno.
- Zamijenite filter za gorivo (A, slika 17) originalnim zamjenskim filtrom na uređaju.
- Pričvrstite vodove za dovod goriva (D, slika 17) uz pomoć obujmica (C), kao što je prikazano.

## Servisiranje rashladnog sustava

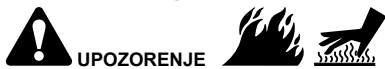

**UPOZORENJE**

Rad motora proizvodi toplinu. Dijelovi motora, naročito prigušivač, izuzetno se zagrijavaju.

Teške opekline mogu nastati pri dodiru.

Zapaljivi otpad poput lišća, trave, grmlja itd. može se upaliti.

- Pustite da se prigušivač, cilindri motora i rebra ohlade prije dodirivanja.
- Odstranite nakupine nečistoće iz okoline prigušivača i cilindra.

**OPASKA** Nemojte vodom čistiti motor. Voda može onečistiti sustav goriva. Motor očistite četkom ili suhom krpom.

Ovo je motor sa zračnim hlađenjem. Prljavština ili nečistoća može ograničiti protok zraka te izazvati pregrijavanje motora, što će za posljedicu imati slabiji rad i skraćeni životni vijek motora.

- Četkom ili suhom krpom odstranite otpad s rešetke na usisu zraka.
- Polužje, opruge i ručice upravljanja održavajte čistima.
- U prostoru iza i oko prigušivača neka bude nikakvih zapaljivih nečistoća.
- Pobrinite se da na rebrima hladnjaka a ulje ne bude prljavštine i otpadaka.

S vremenom može doći do nakupljanja nečistoća u rebrima za hlađenje cilindra te izazvati pregrijavanje motora. Ove nečistoće se ne mogu uočiti bez djelomičnog rasklapanja motora. Prepustite ovlaštenom predstavniku Briggs & Stratton da pregleda i očisti sustav zračnog hlađenja prema preporukama iz **Tablice održavanja**.

## Skladištenje



**UPOZORENJE**

Gorivo i njegove pare izuzetno su zapaljivi i eksplozivni.

Požar ili eksplozija mogu izazvati teške opekline ili smrt.

### Prilikom skladištenja goriva ili opreme s gorivom u spremniku

- Pohranite daleko od peći, štednjaka, grijača vode i drugih uređaja koji imaju inicijalizacijske plamčičke ili druge izvore paljenja jer oni mogu zapaliti pare goriva.

### Sustav dovoda goriva

Pogledajte sliku: 18

Motor skladištite u vodoravnom položaju (normalni radni položaj). Spremnik goriva napunite (A, Slika 18) gorivom. Kako bi bila moguća ekspanzija goriva, nemojte puniti spremnik više od dna otvora spremnika (B).

Gorivo može postati ustajalo kada se drži u spremniku dulje od 30 dana. Prilikom svakog punjenja spremnika, dodajte stabilizator goriva u gorivo kao što je navedeno u uputama proizvođača. Na ovaj način gorivo ostaje svježije i smanjuju se problemi oko goriva ili zagađenja sustava dovoda goriva.

Nije potrebno ispuštiti gorivo iz motora kada se dodaje stabilizator goriva prema uputama. Prije skladištenja, UKLJUČITE motor na 2 minute kako biste pokrenuli kretanje goriva i stabilizatora kroz sustav dovoda goriva.

Ako gorivo prije skladištenja nije bilo obrađeno stabilizatorom, mora se ispuštiti u odgovarajući spremnik. Pustite motor da radi dok se ne zaustavi zbog pomanjkanja goriva. Za održavanje svježine goriva preporučuje se uporaba stabilizatora goriva u spremniku za čuvanje.

### Motorno ulje

Dok je motor još uvijek zagrijan, promijenite ulje. Pogledajte odjeljak **Promjena motornog ulja**.

## Rješavanje problema

Za pomoć se obratite lokalnom prodavatelju ili idite na **BRIGGSandSTRATTON.COM** ili nazovite **1-800-233-3723** (u SAD-u).

## Tehnički podaci

| Model: 140000                    |                               |
|----------------------------------|-------------------------------|
| Radni volumen                    | 13.60 ci (223 cc)             |
| Provrt                           | 2.913 in (74 mm)              |
| Hod klipa                        | 2.040 in (51,82 mm)           |
| Kapacitet spremnika ulja         | 18 - 20 oz (.54 - .59 l)      |
| Razmak (zazor) svječiće          | .020 in (.51 mm)              |
| Zatezna sila pritezanja svječiće | 180 lb-in (20 Nm)             |
| Zazor rotora                     | .010 - .014 in (.25 - .36 mm) |
| Zazor usisnog ventila            | .004 - .008 in (.10 - .20 mm) |
| Zazor ispušnog ventila           | .004 - .008 in (.10 - .20 mm) |

Snaga motora smanjit će se za 3,5 % na svakih 1000 stopa (300 metara) nadmorske visine i za 1 % na svakih 10 °F (5,6 °C) iznad 77 °F (25 °C). Motor će raditi na zadovoljavajući način pod kutom od najviše 15°. Pogledajte korisnički priručnik opreme u kojem su navedena ograničenja za sigurno rukovanje na kosinama.

| Rezervni dijelovi - model: 140000 |                       |
|-----------------------------------|-----------------------|
| Rezervni dio                      | Broj rezervnog dijela |
| Zračni filter, spužvasti          | 797301                |
| Zračni filter, papirnati          | 795066, 5419          |
| Pred-čistač, zračni filter        | 796254                |
| Ulje - SAE 30                     | 100005                |
| Uljni filter                      | 795990                |
| Filter za gorivo                  | 298090, 5018          |
| Svječića s otpornikom             | 692051                |
| Ključ za svječiću                 | 89838, 5023           |
| Ispitivač iskre                   | 19368                 |

Preporučujemo vam da kontaktirate ovlaštenog zastupnika tvrtke Briggs & Stratton u vezi s održavanjem i servisiranjem motora i dijelova motora.

**Nominalne vrijednosti snage:** Nominalna vrijednost bruto snage za pojedinačne modele benzinskih motora označena je u skladu s kodeksom J1940 Postupak određivanja snage i zakretnog momenta za male motore & društva SAE (Society of Automotive Engineers) i određuje se u skladu s kodeksom SAE J1995. Vrijednosti momenta izvedene su pri 2600 o/min za motore kod kojih se "o/min" nalazi na naljepnici

i pri 3060 o/min za sve druge motore; vrijednosti o snazi dobiveni su pri 3600 o/min. Krivulje bruto snage mogu se vidjeti na stranici [www.BRIGGSandSTRATTON.COM](http://www.BRIGGSandSTRATTON.COM). Neto vrijednosti snage dobivene su uz montirani ispušni lonac i filter za zrak, dok su bruto vrijednosti snage dobivene bez tih dodataka. Stvarna bruto snaga motora bit će viša od neto snage i na nju između ostalog utječu radni uvjeti okoline i različitosti od motora do motora. S obzirom na široki asortiman uređaja na kojima su ugrađeni naši motori, benzinski motor neće moći razviti nominalnu bruto snagu kad se bude upotrebljavao na određenom stroju. Ta razlika nastaje zbog brojnih čimbenika uključujući, među ostalim, raznolikost komponenti motora (zračni filter, ispušna cijev, punjenje, hlađenje, rasplinjač, pumpa za gorivo itd.), ograničenja primjene, radne uvjete okoline (temperaturu, vlagu, nadmorsku visinu) i razlike od motora do motora. Zbog ograničenja u proizvodnji i kapacitetima, Briggs & Stratton mogu izvršiti zamjenu nekog motora više nominalne snage motorom iz ove serije.

## Jamstvo

### Jamstvo za motor Briggs & Stratton

Vrijedi od siječnja 2019.

#### Ograničeno jamstvo

Tvrtka Briggs & Stratton jamči da će, u dolje navedenom jamstvenom razdoblju, besplatno popraviti ili zamijeniti bilo koji manjkavi dio uslijed nedostataka u materijalu i/ili izradi. Troškove prijevoza proizvoda poslanog na popravak ili zamjenu u smislu ovog jamstva mora snositi kupac. Ovo jamstvo vrijedi unutar dolje navedenog vremenskog razdoblja i pod dolje navedenim uvjetima. Ako trebate popraviti uređaj unutar jamstvenoga razdoblja pronađite najbliži ovlašten servis uz pomoć naše mape ovlaštenih servisa dostupne na [BRIGGSandSTRATTON.COM](http://BRIGGSandSTRATTON.COM). Kupac se mora obratiti ovlaštenom servisu te dostaviti proizvod radi pregleda i provjere.

**Ne postoje druga izričita jamstva. Implicirana jamstva, uključujući i ona o utrživosti i prikladnosti za određenu namjenu, ograničena su na jamstveno razdoblje navedeno dolje ili na rok dozvoljen zakonom.** Odgovornost za slučajnu ili posljednu štetu isključena je u onoj mjeri u kojoj to dozvoljava zakon. U nekim državama ili zemljama nije dozvoljeno ograničenje impliciranog jamstva, a neke države ili zemlje ne dozvoljavaju ograničenje ili izuzeće slučajnih ili posljednih šteta stoga se gornja ograničenja ili izuzeća možda neće odnositi na vas. Ovo jamstvo daje vam specifična zakonska prava, a možete imati i druga prava koja se razlikuju među saveznom državama i zemljama <sup>4</sup>.

#### Uvjeti standardnog jamstva <sup>1, 2, 3</sup>

##### Vanguard®; komercijalna serija <sup>3</sup>

Privatna uporaba - 36 mjeseci

Komercijalna uporaba - 36 mjeseci

##### Serija XR

Privatna uporaba - 24 mjeseca

Komercijalna uporaba - 24 mjeseca

##### Svi drugi motori Briggs & Stratton koje karakterizira Dura-Boret košuljica od lijevanog željeza

Privatna uporaba - 24 mjeseca

Komercijalna uporaba - 12 mjeseci

##### Svi ostali motori

Privatna uporaba - 24 mjeseca

Komercijalna uporaba - 3 mjeseca

<sup>1</sup> Ovo su naši standardni uvjeti jamstva, no ponekad može postojati obuhvaćenost jamstvom koja nije bila definirana u vrijeme objave ovog materijala. Popis trenutnih jamstvenih uvjeta potražite na adresi [BRIGGSandSTRATTON.com](http://BRIGGSandSTRATTON.com) ili kontaktirajte ovlaštenog zastupnika tvrtke Briggs & Stratton.

<sup>2</sup> Jamstvo ne vrijedi za motore na opremi koja se koristi kao primarni izvor napajanja umjesto mrežnog napajanja, za pričuvne generatore koji se upotrebljavaju za komercijalne svrhe, komercijalna vozila čija brzina prelazi 25 MPH, kao ni za motore koji se koriste za natjecanja, u komercijalne svrhe ili za iznajmljivanje.

<sup>3</sup> Vanguard motori ugrađeni u pričuvne generatore: 24 mjeseca privatne uporabe, bez jamstva za komercijalnu uporabu. Komercijalne serije proizvedene prije srpnja 2017: 24 mjeseca privatne uporabe, 24 mjeseca komercijalne uporabe.

<sup>4</sup> U Australiji - naši proizvodi dolaze s jamstvima koja se ne mogu isključiti pod australskim Zakonom o potrošačima. Imate pravo na zamjenu ili povrat novca u slučaju velikog kvara te na odštetu u slučaju bilo kakvog razumno predvidivog gubitka ili oštećenja. Također, imate pravo na popravak proizvoda ili zamjenu proizvoda ako njegova kvaliteta nije na prihvatljivoj razini i ako kvar nije velik. Usluge popravka pod jamstvom ostvarit ćete u najbližem ovlaštenom servisu kojega možete pronaći na mapi ovlaštenih servisa na stranici [BRIGGSandSTRATTON.COM](http://BRIGGSandSTRATTON.COM), pozivom na broj 1300 274 447 ili slanjem poruke e-pošte na adresu [salesenquiries@briggsandstratton.com.au](mailto:salesenquiries@briggsandstratton.com.au), Briggs & Stratton Australia Pty Ltd, 1 Moorebank Avenue, Moorebank, NSW, Australia, 2170.

Jamstveno razdoblje započinje datumom prve kupovine u maloprodaji za privatnu ili komercijalnu uporabu. Korišten u ovoj polici, izraz „privatna uporaba“ označava uporabu od strane prvog vlasnika u vlastitom kućanstvu. „Komercijalna uporaba“ označava sve ostale uporabe, uključujući uporabu u komercijalne svrhe radi ostvarivanja zarade ili iznajmljivanja. Kada se motor jednom upotrijebi u komercijalne svrhe, za potrebe ovog jamstva smatra se motorom u komercijalnoj uporabi.

**Sačuvajte račun kao dokaz kupnje. Ako prilikom traženja usluge popravka u jamstvenom razdoblju ne predočite dokaz o datumu prve kupnje, jamstveno razdoblje utvrdit će se sukladno datumu proizvodnje. Proizvode tvrtke Briggs & Stratton nije potrebno registrirati za ostvarivanje prava na popravak pokriven jamstvom.**

#### Više o vašem jamstvu

Ovo ograničeno jamstvo obuhvaća samo greške u materijalu i/ili izradi motora, a ne zamjenu ili naknadu opreme na koju je motor postavljen. Redovito održavanje, podešavanje, prilagodbe i normalno habanje nisu pokriveni ovim jamstvom. Također, jamstvo ne vrijedi ako je motor izmijenjen ili modificiran ili ako je serijski broj nečitak ili uklonjen. Ovim jamstvom nisu obuhvaćena oštećenja motora ili problemi u radu koje su izazvali:

1. uporaba dijelova koji nisu originalni dijelovi tvrtke Briggs & Stratton;
2. rad motora s nedovoljnom količinom ulja ili s onečišćenim uljem ili s uljem za podmazivanje nedovoljne gradacije;
3. uporaba onečišćenog ili ustajalog goriva, mješavine benzina s više od 10 % etanola ili zbog upotrebe alternativnih goriva kao što je ukapljeni naftni ili prirodni plin na motorima koji izvorno nisu projektirani/izrađeni za rad s takvim gorivima u tvrtki Briggs & Stratton;
4. nečistoća koja je ušla u motor zbog nepropisnog održavanja ili ponovne montaže;
5. udarac oštrice noža kosilice u neki tvrdi predmet na travnjaku koji se kosi, olabavljeni ili nepravilno postavljeni adapteri noža, rotora ili drugih elemenata spojenih na radilicu ili prezategnutost klinastih remena;
6. pridruženi dijelovi ili sklopovi poput spojki, prijenosa, upravljačkih dijelova uređaja itd., koje nije isporučila tvrtka Briggs & Stratton;
7. pregrijavanje zbog nakupine pokošene trave, prijavštine i otpada, gnijezda glodavaca što može izazvati začepljenje rashladnih lamela ili područja zamašnjaka ili rad motora bez dovoljne ventilacije;
8. jaka vibracija zbog prekoračenja brzine, olabavljenih nosača motora, olabavljenih ili nebalansiranih noževa ili rotora ili nepropisnog načina povezivanja dijelova oprema na vratilo motora;
9. neprimjerna uporaba, pomanjkanje redovitog održavanja, otprema, rukovanje ili skladištenje opreme ili nepropisna montaža motora.

**Popravak obuhvaćen jamstvom dostupan je samo u ovlaštenim servisima tvrtke Briggs & Stratton. Pronađite najbližeg ovlaštenog serviseru na mapi ovlaštenih servisa na [BRIGGSandSTRATTON.COM](http://BRIGGSandSTRATTON.COM) ili nazovite 1-800-233-3723 (u SAD-u).**

80004537 (Rev. F)

Ez az útmutató biztonsági tudnivalókat tartalmaz, hogy felhívja a figyelmet a motorokhoz kapcsolódó veszélyekre és kockázatokra, illetve ezek elkerülésének módszereire. A motor helyes gondozására és használatára vonatkozó útmutatásokat is tartalmaz. Mivel a Briggs & Stratton Corporation nem feltétlenül tudja, milyen berendezést fog ez a motor hajtani, fontos, hogy elolvassa és megértse ezen, valamint a motor által meghajtott berendezésre vonatkozó útmutatásokat. **Mentse el ezeket az eredeti útmutatásokat a jövőbeli hivatkozásokhoz.**

**Megjegyzés:** Az útmutatóban lévő számok és illusztrációk csak tájékoztató jellegűek, eltérhetnek az Ön specifikus modelljétől. Ha kérdései vannak, forduljon a szakkereskedéshez.

Pótalkatrészek beszerzéséhez vagy műszaki támogatáshoz alább jegyezze fel a motor modell, típus és kódszámát a vásárlás időpontjával együtt. Ezen számok a motorján találhatóak (lásd a **Funkciók és kezelőszervek** című oldalt).

|                         |  |
|-------------------------|--|
| Vásárlás dátuma:        |  |
| Motor modell/típus/trim |  |
| Motor sorozatszám       |  |

## Az európai iroda elérhetőségei

Ha az európai kibocsátásokkal kapcsolatos kérdései vannak, a következő címre írjon európai irodánknak:

Max-Born-Straße 2, 68519 Viernheim, Németország.

## Európai Unió (EU) V. (5) fázis: Szén-dioxid (CO<sub>2</sub>) értékek

A Briggs & Stratton az EU a típusjóváhagyás szerinti tanúsítványával rendelkező motorjainak a szén-dioxidkibocsátási értékeit megtalálja, ha beírja a CO<sub>2</sub>-öt a keresési ablakba itt: [BriggsandStratton.com](http://BriggsandStratton.com).

## Újrahasznosítási információ



Az összes csomagolást, használt olajat, és akkumulátort a vonatkozó hatósági szabályozások alapján kell újrahasznosítani.

## A felhasználó biztonsága

### Biztonsági jelzés és figyelmeztető szavak

A biztonsági riasztási szimbólum (▲) használatos a személyi sérüléssel járó kockázatokra vonatkozó biztonsági tudnivalók jelzésére. A figyelemfelhívó szó (VESZÉLY, FIGYELMEZTETÉS vagy VIGYÁZAT) a figyelmeztető jelzéssel együtt használatos annak jelzésére, hogy mekkora a lehetséges sérülés valószínűsége és súlyossága. Ezen túlmenően veszélyjel is látható a veszély típusának jelzésére.

**▲ VESZÉLY** olyan veszélyre utal, mely, ha nem sikerül elkerülni, akkor halálos balesetet vagy súlyos sérülést **fog** okozni.

**▲ FIGYELMEZTETÉS** olyan veszélyre utal, amely, ha nem sikerül elkerülni, **akkor** halált vagy súlyos sérülést okozhat.

**▲ VIGYÁZAT** olyan veszélyre utal, mely, ha nem sikerül elkerülni, **akkor** könnyebb vagy közepesen súlyos sérülést okozhat.

**MEGJEGYZÉS** olyan helyzetre utal, amely a termék meghibásodásához vezethet.

## Figyelmeztető jelek és jelentésük

|  |   |  |   |
|--|---|--|---|
|  | Biztonsági információk a személyes sérülést okozni képes veszélyekkel kapcsolatban. |  | A készülék üzemeltetése vagy szervizelése előtt olvassa el és értse meg a használati útmutatót. |
|  | Tűzveszély  |  | Robbanásveszély   |
|  | Áramütés veszélye   |  | Mérgező gázok veszélye  |
|  | Forró felület okozta veszély  |  | Zajveszély - hallásvédő használata ajánlott hosszabb használat esetén.                          |
|  | Kidobott tárgyak miatti veszély - viseljen szemvédőt.                               |  | Robbanásveszély   |
|  | Fagyásveszély   |  | Visszarúgás veszélye  |
|  | Amputáció veszélye - mozgó alkatrészek  |  | Vegyri veszély  |
|  | Termikus hő veszélye  |  | Korrozív hatású   |

## Biztonsági üzenetek



### FIGYELMEZTETÉS

A Briggs & Stratton® motorokat nem a következő járművekhez tervezték és nem is használhatók ezek hajtására: szórakoztató kartok; gokartok; gyermek szabadidős vagy sportterepjárók (ATV); motorkerékpárok; légpárnás járművek; repülő járművek; vagy a Briggs & Stratton által nem támogatott versenyeken használt járművek. A versenytermékekre vonatkozó további tudnivalóért keresse fel a [www.briggsracing.com](http://www.briggsracing.com) webhelyet. Haszonjárművekben és side-by-side terepjárókban történő használat esetén kérjük, forduljon a Briggs & Stratton motoralkalmazási központjához, 1-866-927-3349. Komoly sérülést vagy halálesetet eredményezhet a motor nem megfelelő alkalmazása.



### FIGYELMEZTETÉS



**Az üzemanyag és annak kipárolgása rendkívül gyúlékony és robbanékony.**

**A tűz vagy a robbanás súlyos égési sérüléseket és halált okozhat.**

### Üzemanyag betöltésekor

- Kapcsolja ki a motort és hagyja lehűlni legalább 2 percig, mielőtt levonná az üzemanyagsapkát.
- Az üzemanyagtartályt szabadban vagy jól szellőztetett helyen töltsé meg.
- Ne töltsé túl az üzemanyagtartályt. A benzin túgulásának lehetővé tétele érdekében ne töltsön benzint az üzemanyagtartály nyakának alja fölé.
- Az üzemanyagot tartsa távol szikráktól, nyílt lángtól, gyújtólángtól, hőtől és más gyújtóforrásoktól.
- Ellenőrizze rendszeresen az üzemanyag-vezetékeket, a tartályt, a tartálysapkát és a szerelvényeket repedések vagy szivárgás szempontjából. Szükség esetén cserélje ki.
- Ha az üzemanyag kiömlik, várja meg, amíg elpárolog mielőtt beindítaná a motort.

### A motor beindításakor

- Ellenőrizze, hogy a gyújtógyertya, a kipufogódob, az üzemanyagsapka és a légtisztító (ha van) a helyükön, illetve rögzítve vannak-e.
- Ne indítózson, ha a gyújtógyertya nincs a helyén.
- Ha a motor túlfolyik, a szivatót (ha van) állítsa KINYITÁS / ÜZEM pozícióba, a gázkart (ha van) állítsa GYORS pozícióba, majd indítózson, amíg be nem indul a motor.

### A berendezés működtetésekor

- Ne döntse meg a motort vagy a berendezést olyan szögben, hogy az üzemanyag kilöttyenhesse.
- Ne fojtja el a karburátort a motor leállításához.
- Soha ne indítsa be vagy üzemeltesse a motort úgy, hogy a levegőszűrő szerelvényt (ha van) vagy a levegőszűrőt (ha van) eltávolították.

### Olajcsere közben

- A felső olajfeltöltő cső kiürítések az üzemanyagtartálynak üresnek kell lennie, ellenkező esetben üzemanyag-szivárgás léphet fel, ami tüzet vagy robbanást okozhat.

### Az egység megdöntése karbantartáshoz

- Ha olyan karbantartást végez, mely az egység megdöntését igényli, akkor az üzemanyagtartálynak, amennyiben az a motorra van szerelve, üresnek kell lennie, ellenkező esetben az üzemanyag kifolyhat, és tüzet vagy robbanást okozhat.

### A berendezés szállítása

- Szállításnál az üzemanyagtartálynak ÜRESNEK vagy az elzárószelvény ZÁRT helyzetben kell lennie.

### Üzemanyag vagy olyan berendezés tárolása, amelynek üzemanyagtartályában üzemanyag van

- Tárolja távol kályháktól, tűzhelyektől, vízmelegítőktől és egyéb, gyújtólángokat, illetve más gyújtóforrásokat használó készülékektől, mert ezek begyűjthetik az üzemanyag gőzeit.



### FIGYELMEZTETÉS

A motor indításával szikrázást képez.

A szikrázás gyúlékony gázok közelében azok meggyulladását eredményezheti.

Ez robbanáshoz és tűzhez vezethet.

- Ha földgáz vagy propán-bután gáz szivárgása tapasztalható a területen, ne indítsa be a motort.
- Ne használjon nyomás alatt lévő indítófolyadékokat, mert a gőzök gyúlékonyak.



### FIGYELMEZTETÉS

**MÉRGEZŐ GÁZ VESZÉLYE.** A motor kipufogógáza szén-monoxidot tartalmaz, amely mérgező gáz, és percek alatt halálos mérgezést okozhat. A szén-monoxid NEM látható, ugyanakkor szagtalan és íztelen. Még ha nem is érzi a kipufogógázt, akkor is ki lehet téve a szén-monoxid gáz hatásának. Amennyiben a termék használata közben szédülést, rosszulletet vagy gyengeséget érez, **AZONNAL** menjen friss levegőre. Forduljon orvoshoz. Előfordulhat, hogy szén-monoxid-mérgezése van.

- KIZÁRÓLAG ablakoktól, ajtóktól és szellőzőnyílásoktól távol, a szabadban működtesse a terméket, hogy csökkentse a szén-monoxid gáz felgyülemeléséből és az esetlegesen emberi tartózkodásra szolgáló hely felé áramlásából származó veszélyt.
- Telepítse az elemmel működő szén-monoxid-érzékelőket vagy bedugható szén-monoxid-érzékelőket a tartalék elemmel a gyártó utasításai szerint. A füstérzékelők nem érzékelik a szén-monoxid gázt
- NE üzemeltesse a terméket lakóépületekben, garázsokban, pincékben, kúszótérben, fészerekben és egyéb, részben zárt helyiségekben, még akkor se, ha ventilátorokat vagy nyitott ajtókat és ablakokat használ a szellőztetéshez. A szén-monoxid gyorsan képes felhalmozódni ezeken a helyeken, és órákon át megmaradhat, még a készülék kikapcsolása után is.
- MINDIG a hátszél irányába, ill. úgy fordítsa a terméket, hogy ne áramoljon emberi tartózkodásra szolgáló hely felé a kipufogógáz.



### FIGYELMEZTETÉS

A berántózsínor gyors visszahúzása (visszarúgás) gyorsabban rántja vissza a kezét és karját a motor felé, mint ahogyan azt el tudja engedni.

Ez csonttörést, roncsolást, zúzódást vagy ficamodást okozhat.

- A motor indításakor húzza lassan a berántózsínort, amíg ellenállást nem érez, majd a visszarúgás elkerülésére gyorsan rántsa meg.
- Távolítsa el minden külső berendezést / motorterhelést a motor indítása előtt.
- A berendezés közvetlenül rákapcsolt alkatrészeit, mint például többek között a lapátokat, járókerekeket, ékszíjtárcsákat, lánckerekeket stb. biztonságosan rögzíteni kell.



### FIGYELMEZTETÉS

A forgó alkatrészek érintkezhetnek a kézzel, lábbal, hajjal, ruházattal és más, a testen viselt tárgyakkal, vagy beleakadhatnak azokba.

Ennek balesetből eredő csonkolás vagy súlyos bőrsérülés lehet az eredménye.

- A berendezés működtetésekor a védőberendezések legyenek a helyükön.
- Kezét és lábát tartsa távol a forgó alkatrészekről.
- A hosszú haját kösse fel, és vegye le az ékszereket.
- Ne viseljen bő ruhát, lógó húzószínórokat vagy olyan ruhadarabokat, amelyeket a gép bekapathat.



### FIGYELMEZTETÉS

A járó motorok hőt termelnek. A motor alkatrészei, különösképpen a kipufogódob, rendkívül felforrósodnak.

Az ezekkel történő érintkezéskor súlyos égési sérüléseket szenvedhet.

Az olyan gyúlékony szennyeződések, mint a levelek, fű, bozót stb. lángra lobbanthatnak.

- Hagyja, hogy a kipufogódob, a motorhenger és a hűtőbordák lehűljenek, mielőtt megérintené őket.
- Távolítsa el a felgyűlt hulladékot a kipufogódob és a henger környékéről.
- A California Public Resources törvénykönyv 4442. fejezetének megsértésének minősül, ha a motort erdős, bokros vagy füves területen használja vagy üzemelteti, hacsak a kipufogó rendszer nincs felszerelve megfelelő állapotban lévő szikrafogóval, a 4442. fejezetben meghatározottak szerint. Hasonló törvényeket más államok és a szövetségi fennhatóság alá tartozó területek is előírhatnak. Lépjen kapcsolatba az eredeti gyártóval, kiskereskedővel vagy viszonteladóval ezen motor kipufogórendszeréhez meghatározott szikrafogó beszerzése érdekében.



### FIGYELMEZTETÉS

A véletlen szikrázás tüzet vagy áramütést okozhat.

A véletlen beindítás belegabalyodást, balesetből eredő csonkolást vagy zúzódást okozhat.

Tűzveszély

Beállítások és javítások elvégzése előtt:

- Válassza le a gyújtógyertya vezetékét és tartsa távol a gyújtógyertyától.
- Bontsa az akkumulátor csatlakozását a negatív pólusnál (csak elektromos indítással rendelkező motorok esetében).
- Csak megfelelő szerszámokat használjon.
- Ne állítsa át a szabályozórúgót, csatlakozásokat és egyéb részeket a motor fordulatszámának növelése érdekében.
- A pótalkatrészek legyenek ugyanolyan kivitelűek, mint az eredeti alkatrészek, valamint az eredeti alkatrészekkel megegyező helyzetben kell beszerelni azokat. Más alkatrészek teljesítménye esetleg nem megfelelő, károsíthatják a készüléket, vagy sérülést okozhatnak.
- Ne üsse meg a lendkereket kalapáccsal vagy egyéb kemény tárggyal, mivel a lendkerék később összetörhet működés közben.

A szikraképződés ellenőrzésekor:

- Alkalmazzon engedélyezett gyújtógyertya tesztet.
- Ne ellenőrizze a gyújtást, amikor a gyújtógyertya nincs a helyén.

## Funkciók és kezelőszervek

### Motor kezelőszervei

Hasonlítsa össze az ábrát ( 1, 2, 3, 4 ábra) a motorjával, hogy megismerkedjen a különböző funkciók és kezelőszervek elhelyezésével.

- Motorazonosító számok **Modell - Típus - Kódszám**
- Motorszám
- Üzemanyagtartály és sapka
- Levegőszűrő
- Berántózsínor fogantyúja (ha be van szerelve)
- Olajszintjelző pálca



- G. Olajleeresztő csavar
- H. Kipufogódob, kipufogódob védő (ha be van szerelve) szikrafogó (ha be van szerelve)
- I. Szívató (ha be van szerelve)
- J. Gázszabályozó (ha be van szerelve)
- K. Üzemanyag-elzáró szelep, ha be van szerelve
- L. Üzemanyagszűrő (ha van)
- M. Légbeszívó nyílás rácsa
- N. Olajszűrő (ha be van szerelve)
- O. Villamos indítómotor (ha van)
- P. Leállítókapcsoló (ha be van szerelve)
- Q. Gyújtógyertya

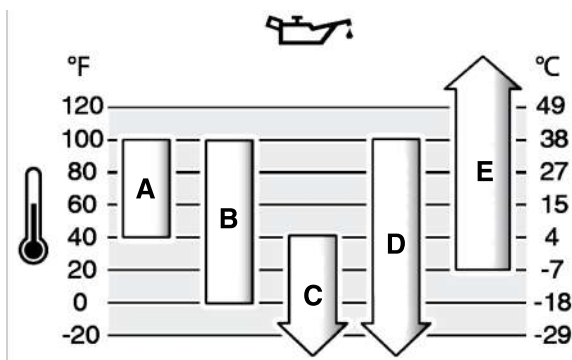

## Motorvezérlési szimbólumok és jelentésük

|  |   |  |                               |
|--|---|--|-------------------------------|
|  | Motorfordulatszám - GYORS                             |  | Motorfordulatszám - LASSÚ     |
|  | Motorfordulatszám - LEÁLLÍTÁS                         |  | BE - KI                       |
|  | Motorindítás - szívató ZÁRVA                          |  | Motorindítás - szívató NYITVA |
|  | Üzemanyagtartály-sapka Üzemanyag-elzáró csap - NYITVA |  | Üzemanyag-elzáró csap - ZÁRVA |
|  | Üzemanyagszint – maximális<br>Ne töltse túl           |  |                               |

## Üzemeltetés

### Az olajra vonatkozó javaslatok

Olajtípus: Lásd a **Műszaki jellemzők** című részt

#### MEGJEGYZÉS

A Briggs & Stratton vállalat a motort motorolaj nélkül szállítja. Előfordulhat, hogy a berendezés gyártói vagy a márkakereskedők motorolajat töltek a motorba. A motor első beindítása előtt ügyeljen arra, hogy a jelen útmutató utasításainak megfelelően ellenőrizze az olajszintet, és feltöltse olajjal a berendezést. A motor olaj nélkül történő elindítása végzetes károsodást okoz, és a garancia elvesztését vonja maga után.

A minél jobb teljesítmény érdekében használjon Briggs & Stratton® szavatossággal jóváhagyott olajokat. Az egyéb, jó minőségű, detergenstartalmú kenőolajok akkor használhatók, ha teljesítményszint-besorolásuk SF, SG, SH, SJ vagy magasabb. Ne használjon speciális adalékokat.

A környezeti hőmérséklet határozza meg a megfelelő olajviszkozitást a motor számára. A diagram segítségével válassza ki a legjobb viszkozitást, ami a várható kültéri hőmérséklet-tartománynak megfelel. A legtöbb kültéri berendezés motorja 5W-30-as Szintetikus olajjal üzemel megfelelően. A meleg hőmérsékleten üzemeltetett berendezésekhez a legjobb védelmet a Vanguard® 15W-50-as Szintetikus olaj biztosítja.

|   |   |
|---|---|
| A | SAE 30-as – 40 °F (4 °C) alatt az SAE 30-as használata nehéz indítást eredményez.   |
| B | 10W-30-as - 80 °F (27 °C) felett a 10W-30-as használata megnövekedett olajfogyasztást eredményezhet. Ellenőrizze az olajszintet gyakrabban. |
| C | 5W-30-as  |
| D | Szintetikus 5W-30-as  |
| E | Vanguard® Szintetikus 15W-50-as   |

## Az olajszint ellenőrzése, olaj hozzáadása

Lásd ábra: 5

#### Az olajszint ellenőrzése vagy utántöltés

- Ellenőrizze, hogy szintben van-e a motor.
- Tisztítsa meg az olajbetöltő nyílás környékét
- Lásd: **Műszaki leírás** fejezetet az olajkapacitással kapcsolatban.

#### MEGJEGYZÉS

A motort a Briggs & Stratton vállalat olaj nélkül szállította. Előfordulhat, hogy a berendezésgyártók, illetve forgalmazók olajat tettek a motorba. A motor első beindítása előtt győződjön meg, hogy a jelen útmutatóban lévő utasításoknak megfelelően ellenőrizze az olajszintet és töltsen fel olajjal a készüléket. A motor olaj nélkül történő elindítása végzetes károsodást okoz, és a garancia elvesztését vonja maga után.

#### Add Oil

1. Húzza ki az olajszintjelző pálcát (A, 5 ábra), és törölje szárazra tiszta kendővel.
2. Dugja vissza és húzza meg az olajszintjelző pálcát (A, 5 ábra).
3. Vegye ki a szintjelző pálcát és ellenőrizze az olajszintet. Az olajszintjelző pálcá (B, 5 ábra) tele jelzésének a tetejéig kell az olajszintnek érnie.

#### Olaj betöltése

1. Ha alacsony az olajszint, akkor lassan töltsön motorolajat a töltőnyílásba (C, 5 ábra). **Ne töltse túl.** Az olaj betöltése után várjon egy percet, majd ellenőrizze az olajszintet.
2. Dugja vissza az olajszintjelző pálcát (A, 5 ábra).

## Alacsony olajszintet figyelő védőrendszer (ha be van szerelve)

Egyes motorok alacsony olajszint érzékelővel vannak ellátva. Ha alacsony az olajszint, akkor az érzékelő vagy aktívál egy figyelmeztető fényt vagy leállítja a motort. Állítsa le a motort, és a motor újraindítása előtt végezze el a következő lépéseket.

- Ellenőrizze, hogy szintben van-e a motor.
- Ellenőrizze az olajszintet. Nézze meg az **Ellenőrizze az olajszintet** című részt.
- Ha alacsony az olajszint, akkor végezze el megfelelő mennyiségű olaj utántöltését. Indítsa be a motort és ellenőrizze, hogy nincs-e aktíválva a figyelmeztető fény (ha be van szerelve).
- Ha nem alacsony az olajszint, akkor ne indítsa be a motort. Forduljon egy Briggs & Stratton egyik hivatalos márkaszervizéhez az olajprobléma megszüntetése érdekében.

## Javasolt üzemanyagok

#### Az üzemanyagra vonatkozó követelmények:

- Tiszta, friss, ólommentes benzin.
- Legalább 87-es oktánszám/87 AKI (91 RON). Nagy magasságban való működtetés, lásd alább.

- Maximum 10% etanolt (benzin-alkohol keveréket) tartalmazó benzin használható.

**MEGJEGYZÉS** Ne használjon nem jóváhagyott üzemanyagot, például E15-öt vagy E85-öt. Ne keverjen olajat a benzinbe, illetve ne módosítsa a motort, hogy más üzemanyagokkal is működjön. A nem engedélyezett üzemanyagok használata károsítja a motor alkatrészeit, amire nem terjed ki a garancia.

Keverjen tartósítószer-adalékot az üzemanyagba, hogy megővja az üzemanyagrendszer a gumilerakódástól. Lásd: **Tárolás**. Az üzemanyagok nem egyformák. Ha gondjai adódnak az indítással vagy a teljesítménnyel kapcsolatban, váltson üzemanyag-beszállítót vagy üzemanyagmárkát. A motort benzin üzemeltetésre hitelesítették. A karburátoros motor károsanyag-kibocsátást szabályozó rendszere az EM (motormódosítások). Az elektronikus üzemanyag-befecskendezéses motorok károsanyag-kibocsátást szabályozó rendszerei az ECM (motorvezérlő-egység), az MPI (többfűvűkás üzemanyag-befecskendezés) és ha fel van szerelve, egy O2S (oxigénérzékelő).

## Nagy magasságban történő használat

1524 méter (5000 láb) feletti magasságokban minimum 85-ös oktánszámú (85 AKI/89 RON) benzin használata elfogadható.

Porlasztóval rendelkező motorok esetén, nagy magasságban beállítás szükséges a teljesítmény megőrzése érdekében. E beállítás nélküli működtetés csökkenő teljesítményt, növekvő üzemanyag-fogyasztást és megnövekedett károsanyag-kibocsátást eredményez. Forduljon egy Briggs & Stratton hivatalos szakkereskedésbe a nagy magasságban történő használatához szükséges szabályozással kapcsolatban. Nem javasolt a motor üzemeltetése 762 méter (2500 láb) alatt a nagy magasságban történő használatához beszabályozva.

Elektronikus üzemanyag-befecskendezéssel (EFI) rendelkező motorok esetén nem szükséges nagy magasságban beállítást végezni.

## Üzemanyag betöltése

Lásd ábra 6



**FIGYELMEZTETÉS** Az üzemanyag és gőzei rendkívül gyúlékony és robbanásveszélyes anyagok.

A tűz vagy a robbanás komoly égési sérüléseket vagy halált okozhat.

### Üzemanyag betöltésekor

- Kapcsolja ki a motort és hagyja lehűlni legalább 2 percig, mielőtt lenné az üzemanyagsapkát.
  - Az üzemanyagtartályt szabadban vagy jól szellőztetett helyen tölts meg.
  - Ne tölts túl az üzemanyagtartályt. A benzin tágulásának lehetővé tételére ne tölts a benzint az üzemanyagtartály nyakának alja fölé.
  - Az üzemanyagot tartsa távol szikráktól, nyílt lángtól, gyújtólángtól, hőtől és más tűzforrásoktól.
  - Rendszeresen ellenőrizze az üzemanyag-vezetékeket, a tartályt, tartálysapkát és szerelvényeket repedések vagy szivárgás szempontjából. Szükség esetén cserélje ki.
  - Ha az üzemanyag kiömlik, mielőtt beindítaná a motort, várja meg, amíg az üzemanyag elpárolog.
1. Tisztítsa meg az üzemanyagsapka környékét a kosztól és a szennyeződésektől. Vegye le a tanksapkát.
  2. Tölts az üzemanyagot az üzemanyagtartályba (A, 6 ábra). A benzin tágulásának lehetővé tételére ne tölts a benzint az üzemanyagtartály nyakának (B) fölé.
  3. Tegye vissza az üzemanyagtartály-sapkát.

## A motor beindítása és leállítása

Lásd ábra: 7, 8, 9

### A motor beindítása



**FIGYELMEZTETÉS** A berántózsínór gyors visszahúzása (visszarugás) a vártnál gyorsabban rántja a kezét és karját a motorhoz.

Ez csonttörést, roncsolást, zúzódást vagy ficamodást okozhat.

- A motor indításakor lassan húzza a berántózsínórt, amíg ellenállást nem érez, majd hirtelen rántsa meg, hogy elkerülje a visszarugást.



**FIGYELMEZTETÉS** Az üzemanyag és gőzei rendkívül gyúlékony és robbanásveszélyes anyagok.

A tűz vagy a robbanás komoly égési sérüléseket vagy halált okozhat.

### A motor beindításakor

- Győződjön meg, hogy a gyújtógyertya, kipufogódob, üzemanyagsapka és légtisztító (ha van) a helyükön vannak és rögzítve vannak.
- Ne indítsa be a motort, ha a gyújtógyertya nincs a helyén.
- Ha a motor túlfolyik, a szivatót (ha van) állítsa KINYITÁS/ÜZEM pozícióba, a gázkart (ha van) állítsa GYORS pozícióba, majd indítsa be a motort.



**FIGYELMEZTETÉS** **MÉRGEZŐ GÁZ VESZÉLYE.** A motor kipufogógáza szénmonoxidot tartalmaz, egy mérgező gázt, amely percek alatt halálos mérgezést okozhat. A szénmonoxid NEM látható, szagtalan és íztelen. Még ha nem is érzi a kipufogógázt, akkor is ki lehet téve a szénmonoxid-gáz hatásának. Ha hányingere van, szédül vagy gyengének érzi magát a termék használata közben, kapcsolja ki és AZONNAL menjen friss levegőre. Forduljon orvoshoz. Előfordulhat, hogy szénmonoxid-mérgezése van.

- KIZÁRÓLAG ablakoktól, ajtóktól és szellőzőnyílásoktól távol, a szabadban működtesse e terméket, hogy csökkentse a szénmonoxid gáz felgyülemeléséből és esetlegesen emberi tartózkodásra szolgáló hely felé áramlásából származó veszélyt.
- Telepítse az elemmel működő szénmonoxid-érzékelőket vagy bedugható szénmonoxid-érzékelőket a tartalék elemmel a gyártó utasításai szerint. A füstérzékelők nem érzékelik a szénmonoxid gázt.
- NE üzemeltesse a terméket lakóépületekben, garázsokban, pincékben, kúszóterekben, fészerekben vagy más, részben zárt helyiségekben, még akkor se, ha ventilátorokat vagy nyitott ajtókat és ablakokat használja szellőztetéshez. A szénmonoxid gyorsan képes felhalmozódni ezeken a helyeken és órákon át fennmaradhat, még a készülék kikapcsolása után is.
- MINDIG a hátszél irányába ill. úgy fordítsa e terméket, hogy ne áramoljon emberi tartózkodásra szolgáló hely felé a kipufogógáz.

**MEGJEGYZÉS** A motor olaj nélkül kerül szállításra a Briggs & Stratton vállalatától. A motor beindítása előtt győződjön meg, hogy a jelen útmutatóban lévő utasításoknak megfelelően tölts fel olajjal a készüléket. A motor olaj nélkül történő elindítása végzetes károsodást okoz, és a garancia elvesztését vonja maga után.

### Az indítórendszer meghatározása

A motor indítása előtt meg kell határoznia a motorjában lévő indítórendszer típusát. Motorjában a következő típusok egyike van.

- **ReadyStart® rendszer:** E funkció hőmérséklet-szabályozással ellátott automatikus szivató. Nem rendelkezik kézi szivatóval vagy szivatórendszerrel.
- **Szivatórendszer:** Alacsony hőmérsékleten egy szivató gombot kell használni a motor indításához. Egyes modellek külön szivatókarral rendelkeznek, míg mások szivató/gázszabályozó kombinált karral. Ez a típus nem rendelkezik indító befecskendező szivattyúval.

A motorja indításához, kövesse az indítási rendszerének megfelelő útmutatásokat.

*Megjegyzés:* \* Egyes berendezések távvezérlővel lehetnek ellátva. A távvezérlő helyének és működésének ismertetését a berendezés útmutatójában találja meg.

### Ready Start® rendszer

1. Ellenőrizze a motor olajsintjét. Lásd az **Ellenőrizze az olajsintet** című részt.
2. Ellenőrizze a berendezés hajtásszabályozóit, ha be vannak szerelve, hogy szét vannak-e kapcsolva.
3. Az üzemanyag zárószelepet (A, 7 ábra), ha be van szerelve, fordítsa a NYITOTT állásba.
4. Állítsa a gázszabályozót (B, 7, 8 ábra), ha be van szerelve, a GYORS helyzetbe. A motort gyors helyzetben üzemeltesse.
5. Nyomja a leállító kapcsolót (D, 7, 8 ábra), ha be van szerelve, a BE állásba.
6. Ha a termék rendelkezik motor leállító karral (C, 9 ábra), akkor a fogantyúig húzza tartsa a motorleállító kart.
7. **Rugóerős indítás, ha be van szerelve:** Szorosan fogja meg a berántózsínór fogantyúját (E, 7, 8 ábra). Lassan húzza a berántózsínórt, amíg ellenállást nem érez, majd hirtelen rántsa meg.



**FIGYELMEZTETÉS** A berántózsínór gyors visszahúzása (visszaütés) a vártnál gyorsabban rántja a kezét és karját a motorhoz. Ez csonttörést, roncsolást, zúzódást vagy ficamodást okozhat. A motor indításakor lassan húzza a berántózsínórt, amíg ellenállást nem érez, majd hirtelen rántsa meg, hogy elkerülje a visszarugást.

8. **Elektromos indítás, ha be van szerelve:** Az elektromos indítókulcsot fordítsa be/start helyzetbe BE/INDÍTÁS helyzetbe.

**MEGJEGYZÉS** Az indító élettartamának meghosszabbítása érdekében rövid indítási ciklusokat alkalmazzon (maximum öt másodperc). Az indítási ciklusok között tartson egy perc szünetet.

**Megjegyzés:** Ha ismételt kísérletek után sem indul be a motor, akkor forduljon a helyi viszonteladóhoz, keresse fel a **BRIGGSandSTRATTON.COM** webhelyet vagy hívja a **1-800-233-3723** telefonszámot (USA-ban).

## Szívatórendszer

1. Ellenőrizze a motor olajsintjét. Lásd az **Ellenőrizze az olajsintet** című rész.
2. Ellenőrizze a berendezés hajtásszabályozóit, ha be vannak szerelve, hogy szét vannak-e kapcsolva.
3. Az üzemanyag zárószelepet fordítsa (A, 7 ábra), ha be van szerelve, a NYITOTT állásba.
4. Állítsa a gázsabályozót (B, 7, 8 ábra), ha be van szerelve, a GYORS helyzetbe. A motort gyors helyzetben üzemeltesse.
5. Állítsa a szívatókart (F, 7 ábra) a ZÁRVA állásba.

**Megjegyzés:** Meleg motor újraindításához általában nincs szükség a szívatóra.

6. Ha a termék rendelkezik motor leállító karral (C, 9 ábra), akkor a fogantyúig húzva tartsa a motorleállító kart.
7. **Rugóerős indítás, ha be van szerelve:** Szorosan fogja meg a berántószinór fogantyúját (E, 7, 8 ábra). Lassan húzza a berántószinórt, amíg ellenállást nem érez, majd hirtelen rántsa meg.



### FIGYELMEZTETÉS

A berántószinór gyors visszahúzása (visszaütés) a várnál gyorsabban rántja a kezét és karját a motorhoz. Ez csonttörést, roncsolást, zúzódást vagy ficamodást okozhat. A motor indításakor lassan húzza a berántószinórt, amíg ellenállást nem érez, majd hirtelen rántsa meg, hogy elkerülje a visszarugást.

8. **Elektromos indítás, ha be van szerelve:** Az elektromos indítókulcsot fordítsa be/ start helyzetbe BE/INDÍTÁS helyzetbe.

**MEGJEGYZÉS** Az indító élettartamának meghosszabbítása érdekében rövid indítási ciklusokat alkalmazzon (maximum öt másodperc). Az indítási ciklusok között tartson egy perc szünetet.

9. Amint a motor felmelegedett állítsa a szívatókart (F, ábra 7) NYITOTT/MŰKÖDÉS helyzetbe.

**Megjegyzés:** Ha ismételt kísérletek után sem indul be a motor, akkor forduljon a helyi viszonteladóhoz, keresse fel a **BRIGGSandSTRATTON.COM** webhelyet vagy hívja a **1-800-233-3723** telefonszámot (USA-ban).

## A motor leállítása



### FIGYELMEZTETÉS



**Az üzemanyag és gőzei rendkívül gyúlékony és robbanásveszélyes anyagok.**

**A tűz vagy a robbanás komoly égési sérüléseket vagy halált okozhat.**

- A motor leállításához ne fojtsa el a karburátort.

1. **Motorleállító fogantyú, ha be van szerelve:** Engedje fel a motorleállító fogantyút (E, 9 ábra).

**Leállító kapcsoló, ha be van szerelve:** Állítsa a leállító kapcsolót (D, 7, 8 ábra) a KI állásba.

**Gázsabályozó, ha be van szerelve:** Tolja a gázsabályozó kart (B, 7, 8 ábra) a LEÁLLÍTÁS helyzetbe.

**Elektromos indítókulcs, ha be van szerelve:** Az elektromos indítókulcsot fordítsa be/start helyzetbe KI/LEÁLLÍTÁS helyzetbe. Vegye ki a kulcsot és őrizze gyermekektől elzárva egy biztonságos helyen.

2. Miután leállt a motor az üzemanyag-elzáró szelepet (A, 7 ábra), ha be van szerelve, fordítsa ZÁRT állásba.

# Karbantartás

**MEGJEGYZÉS** Ha tároláskor megdönti a motort, ha a motorra van szerelve az üzemanyagtartály, akkor ki kell ürítenie azt és a gyújtógyertyának felfelé kell néznie. Ha az üzemanyagtartály nem üres és a motor más irányban van megdöntve, nehézzé válhat a motor beindítása, mivel az olaj vagy a benzin beszenyyezi a légszűrőt és/ vagy a gyújtógyertyát.



### FIGYELMEZTETÉS

Ha olyan karbantartást végez, mely az egység megdöntését igényli, akkor az üzemanyagtartálynak üresnek kell lennie ellenkező esetben kifolyhat az üzemanyag és tüzet vagy robbanást okoz.

Javasoljuk, hogy a motor és motor alkatrészek bármely karbantartását és szervizelését Hivatalos Briggs & Stratton szervizállomáson végeztesse.

**MEGJEGYZÉS** Minden alkatrésznek, melyet ebbe a motorba építettek a helyén kell maradnia a megfelelő működés érdekében.



### FIGYELMEZTETÉS



**Véletlen szikraképződés tüzet vagy áramütést okozhat.**

**A véletlen beindítás belegabalyodást, sérüléssel amputációt vagy zúzódást okozhat.**

### Tűzveszély

#### Beállítások vagy javítások végzése előtt:

- Csatlakoztassa le a gyújtógyertya vezetékét és tartsa távol a gyújtógyertyától.
- Bontsa az akkumulátor csatlakozását a negatív pólusnál (csak elektromos indítással rendelkező motorok esetében.)
- Csak megfelelő szerszámokat használjon.
- Tilos állítani a gázadagoló rugóját, a karokat és egyéb alkatrészeket a motor fordulatszámának fokozása érdekében.
- A pótalkatrészek legyenek ugyanolyan kivitelűek, mint az eredeti alkatrészek, valamint az eredeti alkatrészekkel megegyező helyzetben kell felszerelni azokat. Más alkatrészek teljesítménye nem megfelelő lehet, a készülék károsodását vagy sérülést okozhatnak.
- Ne üsse meg a lendkereket kalapáccsal vagy egyéb kemény tárggyal, mivel a lendkerék később működés közben összetörhet.

#### Gyújtás ellenőrzésekor:

- Engedélyezett gyújtógyertya tesztet alkalmazzon.
- A szikraképződést ne ellenőrizze kivett gyújtógyertyával.

# Károsanyag-kibocsátást szabályozó rendszer szervizelése

**A károsanyag-kibocsátást szabályozó eszközök és rendszerek karbantartását, cseréjét vagy javítását bármelyik nem közúti motorok javításával foglalkozó cég vagy személy elvégezheti.** Azonban a "díjmentes" károsanyag-kibocsátást szabályozó rendszer szervizelés érdekében hivatalos szervizállomáshoz kell fordulnia. Lásd a Károsanyag-kibocsátási nyilatkozatok.

## Karbantartási táblázat

| Első 5 üzemóra   |
|--|
| • Cseréljen olajat   |
| 8 óránként vagy naponta  |
| • Ellenőrizze az olajsintet<br>• Tisztítsa meg a kipufogódob és a kezelőszervek körüli területet.<br>• Tisztítsa meg a légbeszívó nyílás rácsát  |
| 50 óránként vagy évente  |
| • Tisztítsa meg a levegőszűrőt. <sup>1</sup><br>• Tisztítsa meg az előtétiszűrőt (ha be van szerelve). <sup>1</sup><br>• Cserélje ki a motorolajat<br>• Cserélje ki az olajszűrőt (ha be van szerelve).<br>• Végezze el a kipufogó rendszer szervizelését. |
| 200 üzemóránként   |
| • Cserélje ki a levegőszűrőt. <sup>1</sup><br>• Cserélje ki az előtétiszűrőt (ha be van szerelve). <sup>1</sup>  |
| Évente   |

- Cserélje ki a gyújtógyertyákat.
- Végezze el a kipufogó rendszer szervizelését.
- Végezze el a hűtőrendszer szervizelését. <sup>1</sup>
- Ellenőrizze a szelephézagot. <sup>2</sup>

<sup>1</sup> Poros környezetben vagy amikor levegőből származó nyesedék van jelen, akkor gyakrabban tisztítsa meg.

<sup>2</sup> Nem szükséges, hacsak motorteljesítmény problémákat nem észlelt.

## Porlasztó és motorfordulatszám

Sohase végezzen porlasztó és motorfordulatszám beállítást. Gyárilag történt a porlasztó beállítása annak érdekében, hogy a legtöbb körülmény esetén hatékonyan működjön. Tilos állítani a gázadagoló rugóját, a karokat és egyéb alkatrészeket a motor fordulatszámának növelése érdekében. Ha bármilyen beállítás szükséges, akkor forduljon egy Hivatalos Briggs & Stratton szervizállomáshoz.

**MEGJEGYZÉS** A berendezés gyártója megadja a maximális motorfordulatszámot a berendezésre történő telepítésekor. **Ne lépje túl** ezt a fordulatszámot. Ha nem biztos a berendezés maximális fordulatszámában vagy gyárilag történt a motorfordulatszám beállítása, akkor támogatásért forduljon az egyik Hivatalos Briggs & Stratton szervizállomáshoz. A berendezés biztonságos és megfelelő működése érdekében kizárólag szakképzett szerviztechnikus végezheti a motorfordulatszám beállítását.

## Végezze el a gyújtógyertya szervizelését.

Lásd ábra: 10

Résmérővel (B) ellenőrizze a hézagot (A, 10 ábra). Ha szükséges, akkor állítsa vissza a hézagot Szerelje be és az ajánlott nyomattal húzza meg a gyújtógyertyát Hézag beállításhoz vagy a nyomatokhoz lásd a **Műszaki jellemzők** című részt.

**Megjegyzés:** \*Bizonyos helyeken a helyi törvények megkívánják az ellenállással szerelt gyújtógyertya használatát a zavarójelek elnyomása végett Ha ez a motor eredetileg is elötét ellenállással szerelt gyújtógyertyával volt ellátva, csakis az azonos típusút használja csere esetén.

## A kipufogó rendszer eltávolítása



**FIGYELMEZTETÉS**

A járó motorok hőt termelnek. A motor alkatrészek, különösképpen a kipufogódob rendkívül felforrósodnak.

Ha hozzáérnek, komoly égési sérülések keletkezhetnek.

A gyúlékony hulladék, pl. lomb, fű, cserje stb. meggyulladhatnak.

- Hagyja, hogy a kipufogódob, a henger és a hűtőbordák lehűljenek, mielőtt megérintené őket.
- Távolítsa el a felgyűlt hulladékokat a kipufogódob és a henger környékéről.
- A California Public Resources törvény 4442. fejezetének megsértésének minősül, ha a motort paragon hagyott erdős, bokros vagy füves területen, illetve ezek mellett használja vagy üzemelteti, ha a kipufogórendszer nincs felszerelve megfelelő állapotban fenntartott szikrafogóval, a 4442. fejezet meghatározása szerint. Hasonló törvényeket más államok vagy szövetségi fennhatóság alá tartozó területek is előírhatnak. Lépjen kapcsolatba az eredeti gyártóval, kiskereskedővel vagy viszonteladóval a jelen motor kipufogórendszeréhez meghatározott szikrafogó beszerzése érdekében.

Távolítsa el a felgyűlt hulladékokat a kipufogódob és a henger környékéről. Ellenőrizze a kipufogódobot, hogy nincsenek-e rajta repedések, korróziós károsodások vagy más sérülések Szerelje le a szikrafogót, ha be van szerelve, és ellenőrizze a sérüléseit vagy a széntől származó eltömődését Ha sérülést talál, akkor üzemeltetés előtt szerelje be a pótalkatrészt.



**FIGYELMEZTETÉS**

A pótalkatrészek legyenek ugyanolyan kivitelűek, mint az eredeti alkatrészek, valamint az eredeti alkatrészekkel megegyező helyzetben kell felszerelni azokat. Más alkatrészek teljesítménye nem megfelelő lehet, a készülék károsodását vagy sérülést okozhatnak.

## Motorolaj csere

Lásd ábra: 11, 12, 13, 14



**FIGYELMEZTETÉS**

Az üzemanyag és gőzei rendkívül gyúlékony és robbanásveszélyes anyagok.

A tűz vagy a robbanás komoly égési sérüléseket vagy halált okozhat.

A járó motorok hőt termelnek. A motor alkatrészek, különösképpen a kipufogódob rendkívül felforrósodnak.

Érintésük esetén súlyos égési sérülések fordulhatnak elő.

- Ha az olajat a felső olajbetöltő csövön keresztül eresztli le, akkor az üzemanyagtartálynak üresnek kell lennie, ellenkező esetben kifolyhat az üzemanyag és tüzet vagy robbanást okoz.
- Hagyja, hogy a kipufogódob, a henger és a hűtőbordák lehűljenek, mielőtt megérintené őket.

A használt olaj veszélyes hulladék, gondoskodni kell a megfelelő elhelyezéséről. Ne dobja ki a háztartási szeméttel együtt. Tájékozódjon a helyi önkormányzatnál, szervizközpontnál vagy szakkereskedésnél a biztonságos gyűjtő-/újrahasznosító telepekről.

### Olaj leeresztése

1. Kikapcsolt, de még meleg motornál bontsa a gyújtógyertya kábelének csatlakozását (D, 11 ábra), és tartsa távol a gyújtógyertyától.(E).
2. Húzza ki az olajsztintjelző pálcát (A, 12 ábra).
3. Csavarja ki az olajleeresztő csavart (F, 13 ábra). Az olajat egy engedélyezett tartályba engedje le.

**Megjegyzés:** Bármely az ábrán szereplő olajleeresztő csavartípus (G, 13 ábra) beszerelhető a motorba.

4. Az olaj leeresztése után, csavarja be és húzza meg az olajleeresztő csavart (F, 13 ábra).
5. Ha a felső olajbetöltő csövön (C, 14 ábra) keresztül eresztli le az olajat, akkor úgy tartsa a motort, hogy a gyújtógyertya felfelé nézzen. Az olajat egy engedélyezett tartályba engedje le.



**FIGYELMEZTETÉS**

Ha az olajat a felső olajbetöltő csövön keresztül eresztli le, akkor az üzemanyagtartálynak üresnek kell lennie, ellenkező esetben kifolyhat az üzemanyag és tüzet vagy robbanást okoz. Az üzemanyag kiürítéséhez addig járassa a motort, amíg az le nem áll üzemanyag hiányában.

### Az olajsűrő cseréje, ha be van építve

Egyes modellek olajsűrővel vannak ellátva. A csere időközével kapcsolatban, lásd **Karbantartási táblázat**.

1. Eressze le az olajat a motorból. Lásd az **Olaj leeresztése** című részt.
2. Szerelje ki az olajsűrőt (H, 12 ábra) és gondoskodjon a megfelelő hulladékkénti elhelyezésről.
3. Az új olajsűrő felhelyezése előtt kenje be az olajsűrő tömítőgyűrűjét egy kevés friss, tiszta olajjal.
4. Kézzel helyezze fel az olajsűrőt, amíg a tömítőgyűrű a szűrőadapterhez ér, majd 1/2-3/4 fordulatnyira húzza be az olajsűrőt.
5. Öntse be az olajat. Lásd az **Olaj utántöltése** című részt.
6. Indítsa be és járassa a motort. Amint a motor felmelegszik, ellenőrizze nem szivárogo-e az olaj.
7. Állítsa le a motort és ellenőrizze az olajsztintet. A megfelelő olajsztint a szintjelző pálcá tele jelzésének felső részén található (B, 12 ábra).

### Olaj betöltése

- Ellenőrizze, hogy szintben van-e a motor.
- Tisztítsa meg az olajbetöltő nyílás környékét.
- Az olajkapacitással kapcsolatban lásd a **Műszaki adatok** fejezetet.

1. Húzza ki az olajsztintjelző pálcát (A, 12 ábra), és törölje le egy tiszta ringgyal.
2. Lassan töltsön olajat az olajtöltő nyílásba (C, 12 ábra). **Ne töltsen túl.** Az olaj betöltése után várjon egy percet, majd ellenőrizze az olajsztintet.
3. Dugja vissza és húzza meg az olajsztintjelző pálcát (A, 12 ábra).
4. Vegye ki a szintjelző pálcát és ellenőrizze az olajsztintet. A megfelelő olajsztint a szintjelző pálcá tele jelzésének felső részén található (B, 12 ábra).
5. Dugja vissza az olajsztintjelző pálcát (A, 12 ábra).

6. Csatlakoztassa gyújtógyertya vezetékeit ill. vezetékeit (D, 11 ábra) a gyújtógyertyá(k)hoz (E).

## Levegőszűrő szervizelése

Lásd ábra 15, 16



**FIGYELMEZTETÉS**

**Az üzemanyag és gőzei rendkívül gyúlékony és robbanásveszélyes anyagok.**

**A tűz vagy a robbanás komoly égési sérüléseket vagy halált okozhat.**

- Soha ne indítsa vagy járassa a motort, ha a előtétiszűrő (ha be van szerelve) vagy a levegőszűrő (ha be van szerelve) nincs a helyén.

**MEGJEGYZÉS** A szűrő tisztításához ne alkalmazzon sűrített levegőt vagy oldószereket. A sűrített levegő a szűrő meghibásodását, míg az oldószerek a szűrő anyagának oldását okozhatják.

A szervizkövetelményeket lásd **Karbantartási táblázat** című részben.

Szivacs- vagy papírszűrőt használnak a különböző modellek. Egyes modellek még egy mosható és újrahasználható előtétiszűrővel vannak ellátva. Hasonlítsa össze ezen útmutatót a motorjában használt típusal és ennek megfelelően végezze a szervizelést.

### Szivacs levegőszűrő

- Állítsa a tolózárat (A, 15 ábra) a nyitott állásba és nyissa ki a fedelet (B).
- A törmeléknek a porlasztóba esése megakadályozására körültekintően vegye ki a szivacsbetétet (C, 15 ábra) a levegőszűrő talpából.
- Folyékony mosószerrel és vízzel mossa meg a szivacsbetétet (C, 15 ábra). Egy tiszta anyagban nyomja szárazra a szivacsbetétet.
- Itassa át a szivacsbetétet (C, 15 ábra) tiszta motorolajjal. A felesleg motorolaj eltávolításához egy tiszta anyagban szárítsa meg a szivacsbetétet.
- Helyezze vissza a szivacsbetétet (C, 15 ábra) a levegőszűrő talpába.
- Hajtsa be a fedőlapot (B, 15 ábra), majd tolja reteszelt állásba a reteszt (A).

### Papír levegőszűrő

- Lazítsa meg a rögzítőket (A, 16 ábra).
- Szerelje le a fedelet (B, 16 ábra).
- A törmeléknek a porlasztóba esésének megakadályozására, körültekintően vegye le az előtétiszűrőt (D, 16 ábra) és a szűrőt (C) levegőszűrő talpáról (F).
- Vegye ki az előtétiszűrőt (D, 16 ábra) a szűrőből (C).
- A szennyeződés meglazításához óvatosan ütögesse a szűrőt (C, 16 ábra) egy kemény felülethez. Ha a szűrő túlságosan piszkos, cserélje ki új szűrőre.
- Folyékony mosószerrel és vízzel mossa meg az előtétiszűrőt (D, 16 ábra). Hagyja levegőn alaposan megszáradni az előtétiszűrőt. **Ne** olajozza az előtétiszűrőt.
- Tegye vissza a száraz előtétiszűrőt (D, 16 ábra) a szűrőbe (C).
- Tegye a szűrőt (C, 16 ábra) és az előtétiszűrőt (D) a levegőszűrő talpába. Ellenőrizze, hogy a szűrő szilárdan illeszkedik-e az aljzatba.
- Szerelje fel a fedelet (B, 16 ábra) és a rögzítőcsavarral (A) rögzítse. Ügyeljen arra, hogy meg legyen ill. legyenek húzva a csavar(ok).

## Végezze el a kipufogó rendszer szervizelését

Lásd ábra: 17



**FIGYELMEZTETÉS**

**Az üzemanyag és annak kipárolgása rendkívül gyúlékony és robbanékony.**

**A tűz vagy robbanás súlyos égési sérüléseket vagy halált okozhat.**

- Az üzemanyagot tartsa távol szikráktól, nyílt lángtól, gyújtólángtól, hőtől és más gyújtóforrásoktól.
- Ellenőrizze az üzemanyag-vezetéseket, a tartályt, tartállyapokat és szerelvényeket rendszeresen repedések vagy szivárgás szempontjából. Szükség esetén cserélje ki.
- Az üzemanyagszűrő tisztítása vagy cseréje előtt engedje le az üzemanyagtartályból az üzemanyagot, vagy zárja el az üzemanyag-elzáró szelepet.
- Ha az üzemanyag kiömlik, várja meg, amíg elpárolog mielőtt beindítaná a motort.
- Ugyanolyanoknak kell lenniük a pótalkatrészeknek, valamint az eredeti alkatrészekkel megegyező helyzetben kell felszerelni azokat.

## Üzemanyagszűrő, ha be van szerelve

- Mielőtt üzemanyagszűrőt (A, 17 ábra) tisztít vagy cserél engedje le az üzemanyagtartály tartalmát, vagy zárja el az üzemanyag-elzáró csapot. Máskülönben kiszivároghat az üzemanyag és tüzet vagy robbanást okoz.
- Fogót használjon a kapcsolón lévő fülek (B, 17 ábra) összenyomására, majd a kapcsolót csúsztassa el az üzemanyagszűrőtől (A). Csavarja meg és húzza el az üzemanyagszűrőtől az üzemanyag-vezetéseket (D).
- Repedések és szivárgások szempontjából ellenőrizze az üzemanyag-vezetéseket (D, 17 ábra). Szükség esetén cserélje ki.
- Az eredetivel megegyező típusúra cserélje ki az üzemanyagszűrőt (A, 17 ábra).
- Az ábrának megfelelően bilincsekkel (C) rögzítse az üzemanyag-vezetéseket (D, 17 ábra).

## A hűtőrendszer szervizelése



**FIGYELMEZTETÉS**

**A járó motorok hőt termelnek. A motor alkatrészek, különösképpen a kipufogódob rendkívül felforrósodnak.**

**Ha hozzáérnek, komoly égési sérülések keletkezhetnek.**

**A gyúlékony hulladék, pl. lomb, fű, cserje stb. meggyulladhatnak.**

- Hagyja, hogy a kipufogódob, a henger és a hűtőbordák lehűljenek, mielőtt megérintené őket.
- Távolítsa el a felgyűlt hulladékokat a kipufogódob és a henger környékéről.

**MEGJEGYZÉS** Vízet ne használjon a motor tisztításához. A víz szennyezheti az üzemanyag-ellátó rendszert. Kefét vagy száraz kendőt használjon a motor tisztításához.

Ez egy léghűtéses motor. A szennyeződés vagy a nyesedék akadályozhatja a légáramlást és a motor túlmelegedését okozhatja, mely gyengébb teljesítményt és rövidebb motor élettartamot okoz.

- Egy kefét vagy száraz rongyot használjon a nyesedék légbeszívó területéről való eltávolítására.
- Tartsa tisztán a kapcsoló rugókat és a kezelőszerveket.
- A kipufogódob körüli és mögötti területet tartsa tisztán a gyúlékony nyesedéktől.
- Ellenőrizze, hogy mentesek-e az olajhűtő bordák a szennyeződéstől és a nyesedéktől.

Egy idő elteltével a henger hűtőbordáin nyesedék gyűlhet össze és a motor túlmelegedését okozza. Ez a nyesedék a motor részleges szétszerelése nélkül nem tisztítható le. Egy Hivatalos Briggs & Stratton szervizállomáson ellenőriztesse és tisztítsa meg a léghűtő rendszert, ahogyan a **Karbantartási táblázatban** ajánlják.

## Tárolás



**FIGYELMEZTETÉS**

**Az üzemanyag és annak kipárolgása rendkívül gyúlékony és robbanékony.**

**A tűz vagy robbanás súlyos égési sérüléseket vagy halált okozhat.**

**Üzemanyag vagy olyan berendezés tárolásakor, amelynek üzemanyagtartályában üzemanyag van**

- Tárolja távol kazánoktól, tűzhelyektől, vízmelegítőktől vagy más olyan berendezésektől, amelyek gyújtólánggal vagy más gyújtószerkezettel vannak ellátva, mivel ezek meggyújthatják az üzemanyag kipárolgást.

## Üzemanyagrendszer

Lásd az ábrát: 18

A motort vízszintes helyzetben tárolja (normál üzemi pozícióban). Töltse fel az üzemanyagtartályt (A ábra 18) üzemanyaggal. Az üzemanyag tágulása miatt ne töltsön üzemanyagot az üzemanyagbetöltő nyílás nyaka fölé (B).

Az üzemanyag állottá válhat, ha több mint 30 napig tárolják az üzemanyagtartályban. Amikor a tartályt feltölti üzemanyaggal, adjon üzemanyag stabilizáló adalékot az üzemanyaghoz a gyártó utasításai szerint. Ezzel frissen tartja az üzemanyagot és csökkenti az üzemanyaggal kapcsolatos problémákat vagy az üzemanyagrendszer esetleges szennyeződését.

Nem szükséges leengedni az üzemanyagot a motorból, ha az üzemanyag stabilizáló adalékot az utasításoknak megfelelően tölti fel. Tárolás előtt 2 percig járassa a motort, hogy az üzemanyag és a stabilizáló adalék átjárja az üzemanyagrendszert.

Ha nem használ üzemanyag stabilizátort, akkor tárolás előtt a berendezésből le kell engedni a benzint. Addig járassa a motort, amíg az le nem áll üzemanyag hiányában. A frissesség megőrzéséhez javasolt az üzemanyag-adalék használata a tárolótartályban.

## Motorolaj

Amíg még meleg a motor cseréljen motorolajat. Lásd a **Cserélje ki a motorolajat** című részt.

# Hibakeresés

Segítségért forduljon a helyi viszonteladójához, keresse fel az **BRIGGSandSTRATTON.COM** vagy hívja az **1-800-233-3723** (az Egyesült Államokban).

# Műszaki adatok

| Modell: 140000         |                               |
|------------------------|-------------------------------|
| Lökettérfogat          | 13.60 ci (223 cc)             |
| Furat                  | 2.913 in (74 mm)              |
| Lökethossz             | 2.040 in (51,82 mm)           |
| Olaj befogadóképesség  | 18 - 20 oz (.54 - .59 L)      |
| Gyertyahézag           | .020 in (.51 mm)              |
| Gyújtógyertya nyomaték | 180 lb-in (20 Nm)             |
| Forgórész légrés       | .010 - .014 in (.25 - .36 mm) |
| Szívószelep hézag      | .004 - .008 in (.10 - .20 mm) |
| Kipufogószelep hézag   | .004 - .008 in (.10 - .20 mm) |

A motorteljesítmény 3,5%-kal csökken minden 1 000 láb (300 méter) tengerszint feletti magasságnövekedés esetén, és 1%-kal minden 10° F (5,6° C) hőmérsékletnövekedés esetén 77° F (25° C) felett. A motor maximum 15° -os lejtőn működik kielégítően. Lásd a berendezés kezelési útmutatóját a biztonságosan megengedett lejtőkre vonatkozólag.

| Pótalkatrészek - Modell: 140000            |                 |
|--|-----------------|
| Szerviz alkatrész                          | Alkatrész száma |
| Levegőszűrő, szivacs                       | 797301          |
| Levegőszűrő, papír                         | 795066, 5419    |
| Előtétiszűrő, levegőszűrő                  | 796254          |
| Olaj – SAE 30                              | 100005          |
| Olajszűrő                                  | 795990          |
| Üzemanyagszűrő                             | 298090, 5018    |
| Előtét ellenállással szerelt gyújtógyertya | 692051          |
| Gyújtógyertya-kulcs                        | 89838, 5023     |
| Gyújtógyertya tesztelő                     | 19368           |

Javasoljuk, hogy Briggs & Stratton Hivatalos szervizállomáson végeztesse minden motorral és motor alkatrészrel kapcsolatos karbantartást és szervizelést.

**Teljesítménybesorolás:** Az egyes benzinmotorok bruttó teljesítménybesorolásának címkézése a SAE (Society of Automotive Engineers) J1940 kódszámú szabványának (Kis méretű motorok teljesítmény- és nyomatékbesorolási eljárása) megfelelően történik, a besorolás pedig megfelel a SAE J1995 szabványnak. A nyomatékértékek 2600 RPM fordulatszám mellett értendők azoknál a motoroknál, amelyeknél „rpm” olvasható a címkén, illetve 3060 RPM fordulatszám mellett az összes többi motornál; a lóerőben megadott értékek 3600 RPM fordulatszám mellett értendők. A www.BRIGGSandSTRATTON.COM címen tekinthetők meg a bruttó teljesítménygörbék. A nettó teljesítményértékek felszerelt kipufogó- és légtisztítóval értendők, a bruttó teljesítményértékek ezen szerelések nélkül értendők. Az aktuális bruttó teljesítmény magasabb lesz, mint a nettó motorteljesítmény, és többek között befolyásolják a környezeti működési feltételek és a motorok variálhatósága is. Azon termékek különbözősége miatt, amelyekre a motorokat helyezik, a benzinmotor nem feltétlenül éri el a névleges bruttó teljesítményt, amikor egy adott eszközben használják. Ez a különbség többek között számos olyan tényezőnek tudható be, mint például a motor különböző alkotórészei (légtisztító, kipufogó, töltőrendszer, hűtés, karburátor, üzemanyag-szivattyú stb.), az alkalmazási korlátozások, a környezeti működési feltételek (hőmérséklet, páratartalom, tengerszint feletti magasság), illetve a motorok variálhatósága. Gyártási és kapacitáskorlátozások következtében a Briggs & Stratton ezt a motort egy magasabb teljesítménybesorolású motorral helyettesítheti.

# Garancia

## Briggs & Stratton motorgarancia

2019. januártól érvényes

### Korlátozott jótállás

A Briggs & Stratton garantálja, hogy az itt meghatározott garanciaidő alatt díjmentesen megjavít minden anyaghibás, gyártási hibás vagy egyszerre anyag- és gyártási hibás alkatrészt. A szállítás költségeit a javításra vagy cseréire elküldött termék vonatkozásában a garancia szerint a vásárlónak kell fedeznie. A garancia csak az alábbiakban meghatározott időtartamok és feltételek szerint érvényes. A garanciával kapcsolatos ügyintézéshez keresse meg a legközelebbi hivatalos szakszervizt a szervizkereső térképünkön a BRIGGSandSTRATTON.COM webhelyen. A vevőnek fel kell vennie a kapcsolatot a hivatalos márkaszervizzel, és biztosítania kell, hogy a hivatalos márkaszerviz ellenőrizhesse és megvizsgálhassa az adott terméket.

**Nem létezik más kifejezett garancia. A vélelmezett garancia, a forgalmazhatóság és az adott célra való megfelelést is beleértve, az alább felsorolt garanciális időszakra, vagy a törvény által megjelölt ideig érvényes.** A véletlen vagy következményes károkért való felelősség kizárt a törvény által megengedett mértékig. Egyes államokban vagy országokban nem engedélyeznek olyan korlátozást, hogy mennyi ideig tart valamely vélelmezett garancia és bizonyos államokban vagy országokban nem engedélyezik a járulékos vagy következményes károk kizárását vagy korlátozását, így lehetséges, hogy a fenti korlátozás és kizárás Önre nem vonatkozik. Jelen garancia meghatározott jogokat biztosít Önnek, és elképzelhető, hogy egyéb jogai is vannak, ezek azonban országról-országra illetve államról-államra változnak <sup>4</sup>.

### Normál garancia feltételei <sup>1, 2, 3</sup>

#### Vanguard™; Kereskedelmi sorozat <sup>3</sup>

Fogyasztói használat - 36 hónap

Kereskedelmi használat - 36 hónap

#### XR sorozat

Fogyasztói használat - 24 hónap

Kereskedelmi használat - 24 hónap

#### Minden más motor Dura-Bore™ öntöttvas persellyel

Fogyasztói használat - 24 hónap

Kereskedelmi használat - 12 hónap

#### Minden más motor

Fogyasztói használat - 24 hónap

Kereskedelmi használat - 3 hónap

<sup>1</sup> Ezek a normál garanciális kikötéseink, de alkalmmal előfordulhat további garanciális kikötés, mely a kiadás idején nem került meghatározásra. Ha meg szeretné ismerni a motorjára vonatkozó garanciális kikötések jelenlegi listáját, keresse fel a BRIGGSandSTRATTON.com webhelyet vagy vegye fel a kapcsolatot egy hivatalos Briggs & Stratton szervizállomással.

<sup>2</sup> Nincs garancia az olyan berendezések motorjaira, melyeket közmű helyett elsődleges áramforrásként vagy kereskedelmi célokból készítenéi generátorokban használnak, kisteherautókra, amelyek meghaladják a 25 MPH sebességet, illetve versenyen vagy kereskedelmi illetve bérlet pályákon használt motorokra.

<sup>3</sup> Vanguard által felszerelt vagy készítenéi generátorok: 24 hónap fogyasztói használat, garancia nélküli kereskedelmi használat. Kereskedelmi sorozat 2017. július előtti gyártási dátummal: 24 hónap fogyasztói használat, 24 hónap kereskedelmi használat.

<sup>4</sup> Ausztrália – Termékeinkre olyan garanciák vonatkoznak, amelyek az ausztráliai fogyasztóvédelmi törvény értelmében nem zárhatók ki. Ön cseréire vagy pénz visszatérítésre jogosult a súlyosabb hibák esetében, és kártérítésre minden más reálisan előrelátható veszteségért vagy kárért. Akkor is joga van a termékek javítására vagy cseréjére, ha a termékek minősége nem megfelelő, és a meghibásodás nem minősül súlyosnak. Garanciális szervizszolgáltatás igénybevétele céljából keresse meg a legközelebbi hivatalos szervizállomást viszonteladó keresési térképünkön a BRIGGSandSTRATTON.COM webhelyen, hívja az 1300 274 447 számot, küldjön e-mailt a salesenquires@briggsandstratton.com.au címre, vagy levelet a Briggs & Stratton Australia Pty Ltd, 1 Moorebank Avenue, Moorebank, NSW, Australia, 2170 címre.

A garanciális időszak az első kiskereskedelmi vagy kereskedelmi fogyasztó által történő megvásárlás napján kezdődik. A „fogyasztói felhasználás” a kiskereskedelmi fogyasztó által való személyes lakóhelyi háztartási felhasználást jelenti. A „kereskedelmi felhasználás” minden egyéb felhasználást jelent, beleértve a kereskedelmi, jövedelemtermelő és bérleti célú felhasználást. Ha egy motor egyszer már kereskedelmi használatba került, akkor ezt követően a jelen garancia szempontjából kereskedelmi felhasználású motornak kell tekinteni.

**Őrizze meg a vásárlást igazoló nyugtát. Ha nem igazolja az eredeti beszerzés dátumát a garanciális szerviz igénylésének időpontjában, akkor a termék gyártási időpontját veszik figyelembe a garanciális időszak meghatározásához.**

**Nincs szükség termékregisztrációra a Briggs & Stratton márkájú termékek garanciajogának érvényesítéséhez.**

**A garanciájáról**

Ez a garancia csak a motorral kapcsolatos anyag- és/vagy gyártási hibákra vonatkozik, nem pedig annak a berendezésnek a cseréjére vagy árának visszatérítésére, amelyre az illető motor fel van szerelve. A normál karbantartáshoz szükséges anyagokra, teljesítménynövelő beállításokra, beállításokra vagy normál elhasználódásra ill. szakadásra nem vonatkozik a garancia. Hasonlóképpen nem vonatkozik a garancia arra az esetre, amikor megváltoztatták vagy módosították a motort, továbbá megrongálták vagy eltávolították a motorszámot. Ez a garancia nem vonatkozik az alábbi okok miatti motorkárookra vagy teljesítményproblémákra:

1. Olyan alkatrészek használata, amelyek nem eredeti Briggs & Stratton alkatrészek;
2. A motor működtetése elégtelen, szennyezett vagy nem megfelelő konzisztencia besorolású kenőolajjal;
3. Szennyezett vagy állott üzemanyag, 10%-nál nagyobb etanoltartalmú benzin vagy alternatív üzemanyagok használata, mint cseppfolyósított szénhidrogén vagy földgáz, olyan motorokban, melyeket a Briggs & Stratton eredetileg nem ilyen üzemanyagokkal való működésre tervezett/gyártott;
4. Szennyeződés, amelynek a motorba való bejutását nem megfelelő levegőszűrő karbantartás vagy visszaszerelés okozta;
5. A forgóképes fűnyíró késével egy tárgynak ütközés, laza vagy nem megfelelően felszerelt késadapterek, turbinakerekek vagy más főtengellyel összekötött eszközök, továbbá túl szoros ékszíj;
6. Tartozékok vagy részegységek, mint tengelykapcsolók, sebességváltók, berendezés kezelőszervek stb., amelyeket nem a Briggs & Stratton szállított;
7. Lenyírt fűdarabok, szennyeződés, nyesedék vagy rágcsáló bűvőhelyanyagai miatti túlmelegedés, melyek eldugaszolják illetve eltömítik a hűtőbordákat vagy a lendkerék környékét, továbbá a motornak megfelelő szellőzés nélküli működtetése;
8. Túlzott vibráció értéken felüli sebességgel történő működtetés, laza motorrögzítés, laza illetve kiegyensúlyozatlan vágókések vagy turbinák, továbbá a berendezés alkotóelemeinek nem megfelelő főtengely csatlakoztatása miatt;
9. Nem rendeltetésszerű használat, a rendszeres karbantartás hiánya, a berendezés szállítása, kezelése vagy raktározása, ill. nem megfelelő motor beszerelés.

**A jótállási szolgáltatás kizárólag a Briggs & Stratton hivatalos márkaszervizeiben vehető igénybe. Keresse meg a legközelebbi hivatalos szervizállomást a szervizkereső térképünkön a BRIGGSandSTRATTON.COM webhelyen vagy hívja az 1-800-233-3723 számot (az USA-ban).**

80004537 („E” vált.)

Šioje instrukcijoje yra saugumo informacija apie pavojus ir riziką, kuriuos kelia varikliai ir kaip jų išvengti. Joje taip pat yra patalpinta informacija apie teisingą variklio naudojimą ir aptarnavimą. Kadangi Briggs & Stratton Corporation nežino, kurioje įrangoje bus naudojamas tam tikras variklis, svarbu, kad atidžiai perskaitytumėte ir suprastumėte šią ir įrangos instrukcijas. **Išsaugokite šią originalią instrukciją ateičiai.**

**Pastaba:** Šiame vadove esantys paveikslėliai ir iliustracijos yra tik pavyzdžiai, jie gali skirtis nuo konkretaus modelio. Jeigu kiltų klausimų, kreipkitės į artimiausią pardavimo atstovą.

Jei prireiktų atsarginių dalių arba techninės pagalbos, toliau įrašykite variklio modelį, tipą, kodą ir įsigijimo datą. Šie numeriai yra parašyti ant Jūsų variklio (žr. skyrių **Funkcijos ir valdikliai**).

|                                    |  |
|------------------------------------|--|
| Pirkimo data                       |  |
| Variklio modelis – tipas – apdaila |  |
| Variklio serijos numeris           |  |

## Biuro Europoje kontaktinė informacija



Dėl klausimų, susijusių su dujų išlakomis Europoje, kreipkitės į mūsų biurą Europoje, adresu:

Max-Born-Straße 2, 68519 Viernheim, Vokietija.

## Europos Sąjunga (ES), V etapas (5): Anglies dioksido (CO<sub>2</sub>) vertės









„Briggs & Stratton“ ES tipą patvirtinančių sertifikata turinčių variklių anglies dioksido vertes galite sužinoti BriggsandStratton.com puslapyje paieškos laukelyje įvedę raktinį paieškos žodį „CO2“.









## Informacija apie atliekų surinkimą ir perdirbimą

|  |   |   |
|--|---|---|
|  |  | Visas pakavimo medžiagas, naudotą alyvą ir senus akumulatorius privaloma tinkamai išmesti arba atiduoti perdirbti, atsižvelgiant į galiojančius valstybės teisės aktus. |
|--|---|---|

## Operatoriaus sauga

### Pavojaus ženklai ir jų reikšmės

|  |   |   |  |
|--|---|---|--|
|  | Saugos informacija apie pavojus, kurie gali baigtis susižalojimu. |  | Prieš naudodami įrenginį arba prieš vykdydami jo techninės priežiūros darbus, perskaitykite naudojimo instrukciją ir įsisavinkite joje pateiktą informaciją. |
|  | Gaisro pavojus  |  | Sprogimo pavojus   |
|  | Elektros smūgio pavojus   |  | Nuodingų dujų pavojus  |
|  | Karštų paviršių keliamas pavojus                                  |  | Triukšmo pavojus – ilgai naudojant rekomenduojame naudoti ausų apsaugas.   |

|   |   |   |                    |
|---|---|---|--------------------|
|  | Svaidomų objektų pavojus – naudokite akių apsaugos priemones. |  | Sprogimo pavojus   |
|  | Nušalimo pavojus  |  | Atatrankos pavojus |
|  | Amputacijos pavojus – judančios dalys                         |  | Cheminis pavojus   |
|  | Karščio pavojus   |  | Korozinis          |

## Saugos pranešimai



### ĮSPĖJIMAS

„Briggs & Stratton®“ varikliai nėra skirti ir negali būti naudojami kaip energijos šaltinis: pramoginiuose ar sportiniuose kartinguose; vaikiškuose, pramoginiuose ar sportiniuose keturračiuose (ATV); motocikluose; transporto priemonėse su oro pagalve; aviacijos gaminiuose; arba varžyboms naudojamose mašinose, kurių nepatvirtino „Briggs & Stratton“. Informacijos apie lenktynėms skirtus gaminius rasite svetainėje [www.briggsracing.com](http://www.briggsracing.com). Dėl naudojimo universaliuose keturračiuose ir bagiuose kreipkitės į „Briggs & Stratton“ variklių taikymo centrą, 1-866-927-3349. Neteislingai panaudojus variklį, galima patirti traumą arba žūtį.



### ĮSPĖJIMAS



Degalai ir jų garai yra nepaprastai degūs ir sprogūs.

Ugnis arba sproginimas gali jus nudeginti arba užmušti.

### Pildami benzina

- Prieš atsukdami degalų bako dangtelį, išjunkite variklį ir palaukite bent dvi minutes, kad jis atvėstų.
- Pilkite degalus į baką lauke arba labai gerai vėdinamoje patalpoje.
- Neperpildykite degalų bako. Kadangi degalai gali plėstis, nepilkite virš apatinės kaklelio ribos.
- Saugokite degalus nuo kibirkščių, atviros ugnies, nuolat įjungtų dujų degiklių, šilumos ir kitų uždegimo šaltinių.
- Dažnai tikrinkite degalų linijas, degalų bako dangtelį ir montavimo dalis, ar jos nenusidėvėjusios arba neįskilusios. Jei reikia, jas pakeiskite.
- Jeigu degalai išsilietų, prieš užvesdami variklį, palaukite, kol jie išgaruos.

### Užvesdami variklį

- Įsitikinkite, kad uždegimo žvakė, duslintuvai, degalų bako dangtelis ir oro filtras (jei įrengtas) yra sumontuoti ir tinkamai įtvirtinti.
- Neužveskite variklio, kai uždegimo žvakė yra išimta.
- Jeigu variklis užlietas, oro sklendę (jeigu yra) nustatykite į padėtį OPEN / RUN (atidaryta / eiga), pastumkite droselį (jeigu yra) į padėtį FAST (greitai) ir sukite variklį tol, kol jis užves.

### Įrenginio naudojimas

- Neverskite variklio arba įrangos ant šono, nes gali išsilieti kuras.
- Nebandykite oro sklende sustabdyti variklio.
- Niekada neužveskite ir nenaudokite variklio be oro valymo bloko (jei įrengtas) arba oro filtro (jeigu įrengtas).

### Alyvos keitimas

- Išleidžiant alyvą iš viršutinio įpylimo vamzdelio, degalų bakas privalo būti tuščias, kitaip degalai gali ištekėti ir sukelti gaisrą arba sproginimą.

### Įrangos pavertimas aptarnavimui atlikti

- Atlikdami techninę priežiūrą, kai įrangą būtina paversti, įsitikinkite, kad degalų bakas yra tuščias, nes gali išsilieti degalai ir įvykti gaisras arba sproginimas.

### Įrenginio gabenimas

- Transportuokite su TUŠČIU degalų baku arba UŽDARYTU degalų išjungimo vožtuvu.

Degalų arba įrenginio su pilnu degalų baku laikymas



- Saugokite atokiai nuo krosnių, viryklių, vandens šildytuvų ar kitų buitinių prietaisų su atvirais dujų degikliai arba kitų uždegimo šaltinių, nes jie gali uždegti degalų garus.



**ĮSPĖJIMAS**

Užvedant variklį kyla kibirkščiai.

Kibirkštys gali uždegti aplinkoje esančius degius garus arba dujas.

Dėl to gali kilti sproginimas ir gaisras .

- Jeigu šalia yra gamtinių arba suskystintųjų dujų nuotėkis, neužveskite variklio.
- Nesuslėkite užvedimui skirtų skysčių, nes garai yra degūs.



**ĮSPĖJIMAS**

**NUODINGŲ IŠMETAMŲJŲ DUJŲ KELIAMAS PAVOJUS.** Variklio išmetamosios dujos yra anglies monoksido – nuodingų dujų, kurios per kelias minutes gali sukelti mirtį. Jūs **NEGALITE** jų pamatyti, užuosti arba pajauti jų skonio. Net jeigu neužuodžiate išmetamųjų dujų kvapo, vis tiek galite būti paveikti anglies monoksido dujų. Jeigu naudodami šį gaminį pajustumėte pykinimą, galvos svaigimą ar silpnumą, **NEDELSDAMI** jį išjunkite ir pakvėpuokite grynu oru. Kreipkitės į gydytoją. Galite apsinuodyti anglies monoksidu.

- Naudokite šį gaminį TIK lauke kuo toliau nuo langų, durų arba vėdinimo angų tam, kad sumažintumėte anglies monoksido susikaupimo ir patekimo į žmonių buvimo vietas riziką.
- Įrenkite akumulatorinius anglies monoksido detektorius arba elektrinius anglies monoksido detektorius su atsarginiu akumuliatoriumi, vadovaudamiesi gamintojo nurodymais. Dūmų detektoriai negali aptikti anglies monoksido dujų.
- **NENAUDOKITE** šio gaminio namuose, garažuose, rūsiuose, tuneliuose, angaruose ar kitose dalinai uždaroje patalpose, net ir tuo atveju, jei jos vėdinamos ventiliatoriais ar atidarius duris ir langus. Tokiose vietose gali susikaupti anglies monoksidas, kuris jose gali išbūti daug valandų po to, kai gaminys jau buvo išjungtas.
- **VISADA** orientuokite gaminį pavėjui ir nukreipkite variklio išmetamųjų dujų vamzdį nuo žmonių.



**ĮSPĖJIMAS**

Dėl atatranks starterio laidas gali stipriai patraukti jūsų ranką link variklio, greičiau nei spėsite jį paleisti.

Dėl to gali būti sulaužyti ar įskelti kaulai, gali atsirasti sumušimų arba sausgyslių patempimų.

- Norėdami užvesti variklį, lėtai traukite už starterio laidą, kol pajusite pasipriešinimą, o tada staigiu ir greitu judesiu užveskite variklį, kad išvengtumėte atatranksos.
- Prieš užvesdami variklį, pašalinkite visą pašalinę įrangą ir variklio aprova.
- Tiesiogiai prijungti įrangos komponentai, tokie kaip propeleriai, skriemuliai, siurbliaračiai, krumpliaraičiai ir t. t., turi būti saugiai pritvirtinti.



**ĮSPĖJIMAS**

Besisukančios dalys gali įtraukti rankas, kojas, plaukus, aprangą arba kokią daiktą.

Tai gali baigtis traumuojančia amputacija arba sunkiomis plėštinėmis žaizdomis.

- Naudokitės įranga tik esant apsaugoms savo vietoje.
- Laikykite rankas ir kojas toliau nuo besisukančių dalių.
- Susiriškite ilgus plaukus ir nusiimkite papuošalus.
- Nesivilkite laisvų rūbų su laisvai kabančiais diržais arba kitais aksesuarais, kuriuos variklis galėtų įtraukti.



**ĮSPĖJIMAS**

Varikliams veikiant išskiriama šiluma. Variklio dalys, ypač duslintuvas, labai įkaista.

Prisilietus galima stipriai nudegti .

Gali užsiliepsnoti degios šiukšlės, pavyzdžiui, lapai, žolė, krūmai ir kt.

- Prieš liesdami duslintuvą, variklio cilindrą ir rotoriaus briaunas, palaukite, kol šios dalys atvės.
- Nuvalykite nešvarumus aplink duslintuvą ir cilindrą.
- Kalifornijos valstybinių išteklių kodekso 4442 skyrius draudžia naudoti šį variklį mišku, krūmynais ar žole dengtose vietose, jei variklio išmetimo sistemoje neįrengtas kibirkščių stabdiklis, atitinkantis 4442 skyriaus reikalavimus ir yra tinkamas naudoti. Kitose valstijose gali galioti panašūs įstatymai. Kreipkitės į originalios įrangos gamintoją, platintoją ar atstovą, kad įsigytumėte kibirkščių gaudyklę, pritaikytą jūsų išmetimo sistemai, įrengtai variklyje.



**ĮSPĖJIMAS**

Netyčinis uždegimas gali sukelti gaisrą arba elektros smūgį.

Netyčinis užvedimas gali baigtis galūnių įtraukimu, traumuojančia amputacija arba plėštinėmis žaizdomis.

Gaisro pavojus

Prieš atlikdami reguliavimo arba remonto darbus

- Atjunkite uždegimo žvakės laidą ir laikykite jį atokiai nuo uždegimo žvakės.
- Atjunkite akumulatoriaus neįgiamą gnybtą (taikytina tik elektrai užvedamiems varikliams).
- Naudokite tik darbui tinkamus įrankius.
- Nelieskite variklio regulatoriaus spyruoklės, jungčių ir kitų dalių, norėdami padidinti variklio sukčius.
- Keičiamos atsarginės dalys privalo būti to paties dizaino ir sumontuotos toje pačioje padėtyje kaip ir originalios dalys. Kitos dalys gali veikti netinkamai, sugadinti įrenginį ir sukelti sužalojimų.
- Nedaužykite smagračio plaktuku arba kietu daiktu, nes vėliau darbo metu jis gali subyrėti.

Tikrindami, ar kyla kibirkštis:

- Naudokite patvirtintą uždegimo žvakės bandiklį.
- Netikrinkite, ar kyla kibirkštis, kai uždegimo žvakė yra išimta.

## Funkcijos ir valdikliai

### Variklio valdikliai

Palyginkite iliustracijas ( 1 2, 3, 4 pav.) su savo varikliu, kad susipažintumėte su įvairių funkcijų ir valdiklių vietomis.

- Variklio identifikavimo numeriai **Modelis – tipas – kodas**
- Variklio serijos numeris
- Degalų bakas ir dangtelis
- Oro filtras
- Starterio laido rankena (jeigu yra)
- Alyvos lygio matuoklis
- Alyvos išleidimo kaištis
- Duslintuvas, duslintuvo apsauga (jeigu yra įrengta), kibirkščių gaudyklis (jeigu yra įrengtas)
- Droselinė sklendė (jei yra)
- Greičio regulatorius (jeigu yra)
- Kuro sklendė, jei tokia yra
- Degalų filtras, jeigu yra
- Oro įsiurbimo grotelės
- Alyvos filtras (jeigu yra)
- Elektrinis starteris (jeigu yra)
- Išjungimo jungiklis (jeigu yra)
- Uždegimo žvakė

## Variklio valdymo ženklai ir jų reikšmės

|  |  |   |  |
|--|--|---|--|
|  | Variklio apsakos – GREITOS   |  | Variklio apsakos – LĖTOS                         |
|  | Variklio apsakos – SUSTABDYTOS                                     |  | JUNGTAS / IŠJUNGTAS                              |
|  | Variklio užvedimas – droselinė sklendė UŽDARYTA                    |  | Variklio užvedimas – droselinė sklendė ATIDARYTA |
|  | Degalų bako dangtelis Degalų tiekimo atjungimo sklendė – ATIDARYTA |  | Degalų tiekimo atjungimo sklendė – UŽDARYTA      |
|  | Degalų lygis – maksimalus Neperpildykite                           |   |  |

## Naudojimas

### Rekomendacijos dėl alyvos

Alyvos talpa: ieškokite skyriuje **Techninė informacija**.

#### PASTABA

Variklis iš Briggs & Stratton gamyklos pristatomas be alyvos. Įrangos gamintojai arba pardavėjai galėjo pripilti alyvos į variklį. Prieš pirmą kartą užvesdami variklį, būtinai patikrinkite alyvos lygį ir papildykite alyvos, kaip nurodyta šioje naudojimo instrukcijoje. Jeigu užvesite variklį nepripilę alyvos, jis bus nepataisomai sugadintas ir garantija jam nebegalios.

Kad mašina veiktų optimaliai, rekomenduojama naudoti Briggs & Stratton® garantija sertifikuotas alyvas. Galima naudoti kitų gamintojų aukštos kokybės alyvas, jeigu joms galioja techninės priežiūros SF, SG, SH, SJ arba aukštesnė klasifikacija. Nenaudokite specialių priedų.

Variklio alyvos klampumas priklauso nuo aplinkos temperatūros. Norėdami parinkti tinkamiausio klampumo alyvą, vadovaukitės numatomomis oro sąlygomis ir pateikta lentele. Daugelio lauke naudojamų elektrinių įrenginių varikliai tinkamai veikia naudojant 5W-30 sintetinę alyvą. Jei įrenginiai naudojami esant aukštai temperatūrai, geriausia apsaugą užtikrina Vanguard® 15W-50 sintetinė alyva.

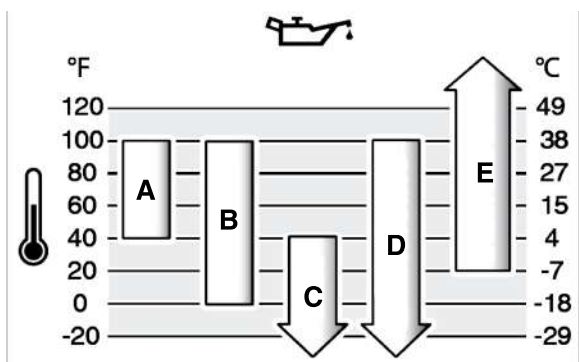

|   |   |
|---|---|
| A | SAE 30 – jeigu SAE 30 alyva bus naudojama žemesnės nei 40° F (4° C) temperatūros aplinkoje, gali būti sunkiau užvesti variklį.                      |
| B | 10W-30 – naudojant 10W-30 alyvą aukštesnės nei 80° F (27° C) temperatūros aplinkoje, gali padidėti alyvos sąnaudos. Dažniau tikrinkite alyvos lygį. |
| C | 5W-30   |
| D | Sintetinė 5W-30   |
| E | Vanguard® sintetinė 15W-50  |

## Alyvos tikrinimas ir pildymas

Žr. paveikslą: 5

### Prieš tikrindami alyvos lygį arba pildydami

- Įsitinkite, kad variklis yra horizontalus.
- Nuvalykite purvą nuo alyvos pildymo vietos.
- Žr. skyrių **Specifikacijos**, kuriame nurodyta alyvos talpa.

#### PASTABA

Variklis iš „Briggs & Stratton“ gamyklos pristatomas be alyvos. Įrangos gamintojai arba pardavėjai galėjo pripilti alyvos į variklį. Prieš pirmą kartą užvesdami variklį, būtinai patikrinkite alyvos lygį ir pripilkite alyvos, kaip nurodyta šioje naudojimo instrukcijoje. Jeigu užvesite variklį nepripilę alyvos, jis bus nepataisomai sugadintas ir garantija jam nebegalios.

### Alyvos lygio tikrinimas

1. Išimkite alyvos lygio matuoklį (A, pav. 5) ir nušluostykite jį švaria šluoste.
2. Įstatykite ir priveržkite lygio matuoklį (A, pav. 5).
3. Ištraukite matuoklį ir patikrinkite alyvos lygį. Tinkamą alyvos lygį rodo lygio matuoklio pilno bako indikatorius viršus (B, pav. 5).

### Alyvos įpylimas

1. Jeigu alyvos lygis žemas, lėtai pripilkite alyvos į variklio alyvos pildymo angą (C, pav. 5). **Neperpildykite**. Pripilę alyvos, palaukite vieną minutę ir patikrinkite alyvos lygį.
2. Vėl įstatykite ir priveržkite lygio matuoklį (A, pav. 5).

## Apsaugos sistema nuo nepakankamo alyvos kiekio (jeigu yra sumontuota)

Kai kuriuose varikliuose yra sumontuotas žemo alyvos lygio jutiklis. Jeigu alyvos lygis žemas, jutiklis arba aktyvina įspėjamąją lemputę, arba sustabdo variklį. Sustabdykite variklį ir atlikite šiuos veiksmus prieš vėl paleisdami variklį.

- Įsitinkite, kad variklis yra horizontalioje padėtyje.
- Patikrinkite alyvos lygį. Žiūrėkite skyrių **Alyvos lygio tikrinimas**.
- Jeigu alyvos lygis žemas, įpilkite reikiamą kiekį alyvos. Užveskite variklį ir įsitinkite, kad įspėjamoji lemputė (jeigu įrengta) nešviečia.
- Jeigu alyvos lygis nėra žemas, neužveskite variklio. Dėl informacijos, kaip spręsti nesklaidumus, susijusius su alyva, kreipkitės į įgaliotąjį „Briggs & Stratton“ atstovą.

## Rekomendacijos dėl degalų

### Degalai turi atitikti šiuos reikalavimus:

- švarūs, švieži, be švino.
- Minimalus oktaninis skaičius 87 / 87 AKI (91 RON). Jeigu dirbate dideliame aukštyje virš jūros lygio, žr. toliau.
- Galima naudoti benzina, kurio sudėtyje yra ne daugiau 10 % etanolio (benzino, sumaišyto su alkoholiu).

**PASTABA** Nenaudokite neapbruotų degalų, pavyzdžiui, benzino E15 ir E85. Nemaišykite benzino su alyva ir nbandykite perdaryti variklio, kad jis būtų varomas kitais degalais. Naudojant neapbruotus degalus, gali sugesti variklio detalės ir tokiu atveju garantija nebegalios.

Norėdami apsaugoti degalų sistemą nuo nuosėdų, naudokite degalų stabilizatorių. Žr. **Saugojimas**. Visi degalai yra skirtingi. Jeigu variklis blogai veikia, pakeiskite degalų tiekėją arba markę. Šis variklis yra sertifikuotas naudoti benzina. Išmetamųjų dujų kontrolės sistema varikliams su karbiuratoriais yra EM (variklio modifikacija). Išmetamųjų dujų kontrolės sistema varikliams su elektroniniu kuro įpurškimu yra ECM (variklio valdymo modulis), MPI (daugiataškis kuro įpurškimas) ir, jei įrengtas, O2S (deguonies jutiklis).

### Didelis aukštis

Didesniame kaip 5 000 pėdų (1 tūkst. 524 metrų) aukštyje rekomenduojama naudoti degalus, kurių oktaninis skaičius – mažiausiai 85 / 85 pagal AKI (89 RON).

Karbiuratorinius variklius dideliame aukštyje reikia sureguliuoti, kad jie išlaikytų savo charakteristikas. Nesureguliuavus, naudojimo metu pablogės charakteristikos ir padidės degalų sąnaudos bei išmetamųjų teršalų kiekis. Dėl informacijos, kaip nustatyti įrenginį darbui dideliame aukštyje, kreipkitės į įgaliotąjį „Briggs & Stratton“ techninės priežiūros atstovą. Naudojant variklį žemesniame nei 2 500 pėdų (762 metrų) aukštyje, reguliavimas dėl aukščio nerekomenduojamas.

Variklių su elektroniniu degalų įpurškimu (EFI) reguliuoti dėl didelio aukščio nereikia.

## Degalų pildymas

Žiūrėkite paveikslėlį: 6



### ĮSPĖJIMAS

Degalai ir jų garai yra labai degūs ir gali sprogti.

Ugnis arba sproginimas gali nudeginti arba sukelti mirtį.

#### Pildami degalus

- Prieš atskudami degalų bako dangtelį, išjunkite variklį ir palaukite bent 2 minutes, kad jis atvėstų.
  - Pilkite degalus į baką tik lauke arba labai gerai vėdinamoje patalpoje.
  - Neperpildykite degalų bako. Kadangi degalai gali plėstis, nepilkite virš apatinės kaklelio ribos.
  - Saugokite degalus nuo kibirkščių, atviros ugnies, nuolat įjungtų dujų degiklių, šilumos ir kitų uždegimo šaltinių.
  - Dažnai tikrinkite degalų linijas, degalų bako dangtelį ir montavimo dalis, ar jos nesusidėvėję arba neįskilę. Jei reikia, pakeiskite jį.
  - Jeigu degalai išsilietų, prieš užvesdami variklį, palaukite, kol jie išgaruos.
1. Nuvalykite aplink degalų dangtelį esantį purvą ir nešvarumus. Atsukite degalų bako dangtelį.
  2. Pripildykite degalų baką (A, pav. 6) degalais. Kadangi degalai gali plėstis, nepilkite virš apatinės kaklelio ribos (B).
  3. Užsukite degalų bako dangtį.

## Variklio užvedimas ir sustabdymas

Žr. paveikslėlių: 7, 8, 9

#### Variklio užvedimas



### ĮSPĖJIMAS

Greitas starterio laido įtraukimas (atatranka) patrauks jūsų ranką link variklio greičiau, nei jūs galėsite jį paleisti.

Dėl to gali būti sulaužyti, įskelti kaulai, gali atsirasti sumušimų arba sausgyslių patempimų.

- Užvesdami variklį, lėtai traukite starterio laidą tol, kol pajusite pasipriešinimą, tuomet staigiai truktelėkite, kad išvengtumėte atatrankos.



### ĮSPĖJIMAS

Degalai ir jų garai yra labai degūs ir gali sprogti.

Ugnis arba sproginimas gali nudeginti arba sukelti mirtį.

#### Užvesdami variklį

- Įsitinkinkite, kad uždegimo žvakė, duslintuvas, degalų bakas ir oro filtras (jei įrengtas), yra sumontuoti ir tinkamai užtvirtinti.
- Neužveskite variklio, kai uždegimo žvakė yra išimta.
- Jeigu variklis užlietas, nustatykite oro sklendę (jeigu įrengta) į padėtį OPEN/RUN (atidaryti / paleisti), pastumkite droselį į padėtį FAST (greitas) ir sukite variklį tol, kol jis užsives.



### ĮSPĖJIMAS

**NUODINGŲ IŠMETAMŲJŲ DUJŲ KELIAMAS PAVOJUS.** Variklio išmetamosiose dujose yra anglies monoksido – nuodingų dujų, kurios per kelias minutes gali sukelti mirtį. Jūs **NEGALITE** jų pamatyti, užuosti arba pajauti jų skonio. Net jeigu neužuodžiate išmetamųjų dujų kvapo, Jūs vis tiek galite būti paveikti anglies monoksido dujomis. Jeigu naudodami šį gaminį pajaustumėte pykinimą, galvos svaigimą arba silpnumą, TUOJ PAT jį išjunkite ir pasistenkite įkvėpti gaivaus oro. Kreipkitės į gydytoją. Galite apsinuodyti anglies monoksidu.

- Naudokite šį produktą TIK lauke kuo toliau nuo langų, durų arba ventiliacijos angų, tam, kad sumažintumėte anglies monoksido susikaupimo ir patekimo riziką į uždaras erdves.
- Įrenkite akumulatorinius anglies monoksido detektorius arba elektrinius anglies monoksido detektorius su atsarginiu akumulatoriumi, vadovaudamiesi gamintojo nurodymais. Dūmų detektoriai negali aptikti anglies monoksido dujų.
- **NENAUDOKITE** šio gaminio namuose, garažuose, rūsiuose, tuneliuose, angaruose ar kitose iš dalies uždaroje patalpoje, net ir tuo atveju, jei jos vėdinamos ventiliatoriais ar atidarius duris ir langus. Tokiose vietose gali susikaupti anglies monoksidas, kuris jose gali išbūti daug valandų po to, kai gaminys jau buvo išjungtas.
- **VISADA** orientuokite gaminį pavėjui ir nukreipkite variklio išmetamųjų dujų vamzdį nuo uždarytų plotų.

**PASTABA** Variklis iš „Briggs & Stratton“ gamyklos pristatomas be alyvos. Prieš užvesdami variklį, būtinai pripilkite alyvos, kaip nurodyta šioje naudojimo instrukcijoje. Jeigu užvesite variklį nepripylę alyvos, jis bus nepataisomai sugadintas ir garantija neteks galios.

#### Uždegimo sistemos nustatymas

Prieš užvesdami variklį turite nustatyti, kokia uždegimo sistema yra naudojama jūsų variklyje. Jūsų variklyje gali būti tokios uždegimo sistemos.

- **„ReadyStart“ sistema.** Ją sudaro temperatūra valdoma automatinė oro sklendė. Joje nėra mechaninės oro sklendės arba pripildymo įtaiso.
- **Droselio sistema:** Šioje sistemoje įrengtas droselis varikliui žemos temperatūros sąlygomis užvesti. Vieni modeliai turi atskirą droselio reguliatorių, kiti modeliai turi kombinuotąjį droselio / greičio reguliatorių. Šioje sistemoje nėra degalų siurblio.

Norėdami užvesti variklį, vadovaukitės variklio užvedimo instrukcijomis, skirtomis jūsų uždegimo sistemai.

*Pastaba:* Kai kurioje įrangoje montuojami nuotoliniai valdymo įrenginiai. Jų padėtį ir veikimo būdą galite rasti įrangos naudojimo instrukcijoje.

#### „ReadyStart“ sistema

1. Patikrinkite variklio alyvą. Žiūrėkite skyrių **Alyvos lygio tikrinimas**.
2. Įsitinkinkite, kad įrangos pavaros mechanizmai, jeigu tokie yra sumontuoti, yra atjungti.
3. Degalų tiekimo išjungimo vožtuvą (A, 7 pav.) (jei yra) nustatykite į padėtį OPEN (atidaryta).
4. Droselinės sklendės valdiklį (B, 7, 8 pav.) (jei yra) nustatykite į padėtį FAST (greitas). Variklį užveskite įjungę padėtį FAST (greitas).
5. Sustabdymo jungiklį (D, 7, 8 pav.) (jei yra, nustatykite į padėtį ON (įjungta).
6. Jei įrengta variklio sustabdymo svirtis (C, 9 pav.), laikykite ją nuspaudę prie rankenos.
7. **Rankinis starteris, jeigu yra:** Tvirtai laikykite suėmę starterio laido rankeną (E, 7, 8 pav.). Lėtai traukite starterio laido rankeną tol, kol pajusite pasipriešinimą, tuomet staigiai truktelėkite.



### ĮSPĖJIMAS

Greitas starterio laido įtraukimas (atatranka) patrauks jūsų ranką link variklio greičiau, nei jūs galėsite jį paleisti. Dėl to gali būti sulaužyti, įskelti kaulai, gali atsirasti sumušimų arba sausgyslių patempimų. Užvesdami variklį, lėtai traukite starterio laidą tol, kol pajusite pasipriešinimą, tuomet staigiai truktelėkite, kad išvengtumėte atatrankos.

8. **Elektrinis starteris, jeigu yra:** Pasukite elektrinio starterio raktelį į padėtį ON / START (įjungti / paleisti).

**PASTABA** Norėdami pailginti starterio naudojimo laiką, naudokite trumpus užvedimo ciklus (maks. penkių sekundžių trukmės). Palaukite apie 1 minutę tarp paleidimo ciklų.

*Pastaba:* Jei po kelių bandymų variklis neužsiveda, kreipkitės į vietinį atstovą, apsilankykite adresu **BRIGGSandSTRATTON.COM** arba skambinkite telefonu **1-800-233-3723** (JAV).

#### Droselio sistema

1. Patikrinkite variklio alyvą. Žiūrėkite skyrių **Alyvos lygio tikrinimas**.
2. Įsitinkinkite, kad įrangos pavaros mechanizmai, jeigu tokie yra sumontuoti, yra atjungti.
3. Degalų tiekimo išjungimo vožtuvą (A, 7 pav.) (jei yra) nustatykite į padėtį OPEN (atidaryta).
4. Droselinės sklendės valdiklį (B, 7, 8 pav.) (jei yra) nustatykite į padėtį FAST (greitas). Variklį užveskite įjungę padėtį FAST (greitas).
5. Droselinės sklendės valdiklį (F, 7 pav.) nustatykite į padėtį CLOSED (uždaryta).

*Pastaba:* Droselinė sklendė, užvedant pašildytą variklį, dažniausiai nereikalinga.

6. Jei įrengta variklio sustabdymo svirtis (C, 9 pav.), laikykite ją nuspaudę prie rankenos.
7. **Rankinis starteris, jeigu yra:** Tvirtai laikykite suėmę starterio laido rankeną (E, 7, 8 pav.). Lėtai traukite starterio laido rankeną tol, kol pajusite pasipriešinimą, tuomet staigiai truktelėkite.



## ĮSPĖJIMAS

Greitas starterio laido įtraukimas (atatranka) patrauks jūsų ranką link variklio greičiau, nei jūs galėsite jį paleisti. Dėl to gali būti sulaužyti, įskelti kaulai, gali atsirasti sumušimų arba sausgyslių patempimų. Užvesdami variklį, lėtai traukite starterio laidą tol, kol pajusite pasipriešinimą, tuomet staigiai truktelėkite, kad išvengtumėte atatrankos.

8. **Elektrinis starteris, jeigu yra:** Pasukite elektrinio starterio raktelį į padėtį ON / START (įjungti / paleisti).

**PASTABA** Norėdami pailginti starterio naudojimo laiką, naudokite trumpus užvedimo ciklus (maks. penkių sekundžių trukmės). Palaukite apie 1 minutę tarp paleidimo ciklų.

9. Varikliui išilus, droselinės sklendės valdiklį (F, 7 pav.) nustatykite į padėtį OPEN / RUN (atidaryta / veikia).

**Pastaba:** Jei po kelių bandymų variklis neužsiveda, kreipkitės į vietinį atstovą, apsilankykite adresu **BRIGGSandSTRATTON.COM** arba skambinkite telefonu **1-800-233-3723** (JAV).

## Varikio sustabdymas



### ĮSPĖJIMAS

Degalai ir jų garai yra labai degūs ir gali sprogti.

Ugnis arba sproginimas gali nudeginti arba sukelti mirtį.

- Neuždarykite karbiuratoriaus oro sklendės, norėdami sustabdyti variklį.

1. **Variklio išjungimo svirtis (jei yra):** Atleiskite variklio išjungimo svirtį (E, 9 pav.).

**Išjungimo jungiklis (jeigu yra)** Išjungimo jungiklį (D, 7, 8 pav.) išjunkite.

**Sklendės valdiklis, jeigu yra:** Droselinės sklendės valdiklį (B, 7, 8 pav.) nustatykite į padėtį STOP (sustabdyti).

**Elektrinio starterio raktelis, jeigu yra:** Elektrinio starterio raktelį nustatykite į padėtį OFF / STOP (išjungti / stabdyti). Išimkite raktelį ir laikykite jį vaikams nepasiekiamoje vietoje.

2. Varikliui išsijungus, degalų tiekimo išjungimo vožtuvą (A, 7 pav.) (jei yra) nustatykite į padėtį CLOSED (uždarytas).

## Techninė priežiūra

**PASTABA** Jeigu variklis atliekant priežiūrą paverčiamas ir jeigu degalų bakas sumontuotas ant variklio, degalai turi būti išleisti, o ta pusė, kurioje yra uždegimo žvakė, turi būti pakelta. Jeigu degalų bakas nėra tuščias, o variklis paverčiamas bet kuria kryptimi, jį gali būti sunku užvesti dėl alyva arba benzinu užteršto oro filtro ir (arba) uždegimo žvakės.



## ĮSPĖJIMAS

Atlikdami techninę priežiūrą, kai įranga turi būti apversta, įsitinkite, kad degalų bakas yra tuščias, nes gali išsilieti degalai ir įvykti gaisras arba sproginimas.

Mes rekomenduojame jums naudotis įgalioto „Briggs & Stratton“ techninės priežiūros atstovo paslaugomis variklio remontui ir dalims įsigyti.

**PASTABA** Visos detalės, panaudotos šiame variklyje, turi būti savo vietose.



## ĮSPĖJIMAS

Netyčinis uždegimas gali sukelti gaisrą arba elektros smūgį.

Netyčinis užvedimas gali baigtis galūnių įtraukimu, traumuojančia amputacija arba plėštinėmis žaizdomis.

**Gaisro pavojus**

**Prieš atlikdami reguliavimo arba remonto darbus:**

- Atjunkite uždegimo žvakės laidą ir laikykite jį atokiai nuo uždegimo žvakės.
- Atjunkite akumuliatorių (varikliuose su elektriniu užvedimu).
- Naudokite tik darbu tinkamus įrankius.
- Nelieskite reguliatoriaus spyruoklės arba kitų variklio dalių, galinčių paveikti variklio greitį.

- Keičiamos atsarginės dalys privalo būti to paties dizaino ir sumontuotos toje pačioje padėtyje kaip ir originalios dalys. Kitos dalys gali veikti netinkamai, sugadinti įrenginį ir sąlygoti sužalojimą.
- Nedaužykite smagračio plaktuku arba kietu daiktu. Jis gali subyrėti.

**Tikrindami, ar kyla kibirkštis:**

- Naudokite patvirtintą uždegimo žvakės bandiklį.
- Netikrinkite, ar kyla kibirkštis, kai uždegimo žvakė yra išimta.

## Išmetamųjų teršalų kontrolės priežiūra

Išmetamųjų teršalų kontrolės prietaisų ir sistemų techninę priežiūrą, keitimo ar remonto darbus gali atlikti bet koks visureigių variklių remonto centras arba remontu užsiimantis fizinis asmuo. Vis dėlto, norint už išmetamųjų teršalų kontrolės paslaugą nieko nemokėti, darbus turi atlikti gamyklos įgaliotasis atstovas. Žr. informaciją apie išmetamųjų teršalų kontrolę.

## Techninės priežiūros grafikas

|   |
|---|
| <b>Po pirmųjų 5 darbo valandų</b>   |
| <ul style="list-style-type: none"> <li>• Pakeiskite alyvą</li> </ul>  |
| <b>Kas 8 darbo valandas arba kasdien</b>  |
| <ul style="list-style-type: none"> <li>• Patikrinkite variklio alyvos lygį</li> <li>• Nuvalykite purvą aplink duslintuvą ir valdymo elementus</li> <li>• Išvalykite oro įsiurbimas groteles</li> </ul>  |
| <b>Kas 50 valandų arba kasmet</b>   |
| <ul style="list-style-type: none"> <li>• Išvalykite oro filtrą <sup>1</sup></li> <li>• Išvalykite pirminį filtrą (jei yra) <sup>1</sup></li> <li>• Pakeiskite variklio alyvą</li> <li>• Pakeiskite oro filtrą (jeigu yra)</li> <li>• Atlikite išmetimo sistemos techninę priežiūrą</li> </ul> |
| <b>Kas 200 valandų</b>  |
| <ul style="list-style-type: none"> <li>• Pakeiskite oro filtrą <sup>1</sup></li> <li>• Pakeiskite pirminį filtrą (jei yra) <sup>1</sup></li> </ul>  |
| <b>Kasmet</b>   |
| <ul style="list-style-type: none"> <li>• Pakeiskite žvakes</li> <li>• Atlikite degalų sistemos techninę priežiūrą</li> <li>• Atlikite aušinimo sistemos techninę priežiūrą <sup>1</sup></li> <li>• Patikrinkite tarpus aplink vožtuvą <sup>2</sup></li> </ul>                                 |

<sup>1</sup> Dulkėtomis sąlygomis arba kai ore yra teršalų, valykite dažniau.

<sup>2</sup> Nereikia, nebent pastebite variklio veikimo problemų.

## Karbiuratoriaus ir variklio greitis

Jokiu būdu nemėginkite keisti karbiuratoriaus arba variklio greičio. Gamykloje karbiuratorius buvo nustatytas daugeliu atveju veikti efektyviai. Nelieskite reguliatoriaus spyruoklės, jungčių ir kitų dalių, galinčių turėti įtakos variklio greičiui. Jei reikia atlikti kokius nors pakeitimus, susisiekite su „Briggs & Stratton“ įgaliotu techninės priežiūros centru.

**PASTABA** Įrangos gamintojas nurodo didžiausias variklio apsakas, kai jis sumontuotas šioje įrangoje. **Neviršykite** šių apsakų. Jei nežinote, koks didžiausias greitis yra nustatytas arba kokį nustatė gamykla, susisiekite su „Briggs & Stratton“ įgaliotu techninės priežiūros centru. Kad įranga būtų saugiai ir tinkamai naudojama, variklio apsakas reguliuoti turi tik kvalifikuotas techninės priežiūros specialistas.

## Uždegimo žvakių priežiūra

Žiūrėkite paveikslėlį: 10

Patikrinkite tarpelį (A, pav. 10) matuokliu (B). Jeigu reikia, sureguliuokite tarpelį. Įdėkite ir priveržkite uždegimo žvakę atitinkama jėga. Ieškokite tarpelio ir sukimo momento duomenų skyriuje **Specifikacijos**.

**Pastaba:** Kai kuriose vietovėse vietiniai įstatymai reikalauja naudoti specialias uždegimo žvakes su varžomis, kurios slopina uždegimo signalus. Jeigu jūsų variklyje yra tokios žvakes, naudokite tokias pačias žvakes ir keitimus.

## Išmetimo sistemos techninė priežiūra



**ĮSPĖJIMAS**  
Veikiant varikliui, išskiriama šiluma. Variklio dalys, dažniausiai duslintuvus, labai įkaista.

Prisilietus, galima stipriai nudegti.

Degios šiukšlės, pavyzdžiui, lapai, žolė, krūmai ir kt., gali užsiliepsnoti.

- Prieš liedsdami duslintuvą, variklio cilindrą ir rotoriaus briaunas, palaukite, kol šios dalys atvės.
- Nuvalykite purvą aplink duslintuvą ir cilindrą.
- Šio variklio negalima naudoti ant neapdirbto miško, krūmynų ar žolės paviršių, jei variklio išmetimo sistemoje neįrengtas kibirkščių stabdiklis, atitinkantis galiojančios vietos arba valstijų įstatymus, nes tai prieštarauja Kalifornijos valstybinių išteklių kodekso 4442 skyriuje išdėstytoms nuostatomis (angl. „California Public Resource Code Section 4442“). Kitose valstijose gali galiooti panašūs įstatymai. Jūs galite įsigyti kibirkšties gaudyklį, pritaikytą Jūsų išmetimo sistemai, iš originalios įrangos gamintojo, pardavėjo arba atstovo.

Nuvalykite purvą aplink duslintuvą ir cilindrą. Apžiūrėkite duslintuvą, ant jo neturi būti įskilimų, rūdžių ar kitų pažeidimų. Nuimkite duslintuvo kreiptuvą arba kibirkščių slopintuvą, jeigu toks yra, ir apžiūrėkite, ar nėra pažeistas ir užsikimšęs suodžiais. Jeigu radote pažeidimų, pakeiskite detales prieš įrangos naudojimą.



**ĮSPĖJIMAS**  
Keičiamos atsarginės dalys privalo būti to paties dizaino ir sumontuotos toje pačioje padėtyje kaip ir originalios dalys. Kitos dalys gali veikti netinkamai, sugadinti įrenginį ir sąlygoti sužalojimą.

## Variklio alyvos pakeitimas

Žr. paveikslėlį: 11, 12, 13, 14



**ĮSPĖJIMAS**  
Degalai ir jų garai yra labai degūs ir gali sprogti.

Ugnis arba sproginimas gali nudeginti arba sukelti mirtį.

Veikiant varikliui, išskiriama šiluma. Variklio dalys, dažniausiai duslintuvus, labai įkaista.

Prisilietus, galima stipriai nudegti.

- Kai išpilate alyvą per alyvos įpylimo vamzdelį, degalų bakas turi būti tuščias, nes degalai gali išsilieti ir sukelti gaisrą arba sproginimą.
- Prieš liedsdami duslintuvą, variklio cilindrą ir rotoriaus briaunas, palaukite, kol šios dalys atvės.

Panaudota, sena alyva yra pavojingos atliekos, kurias reikia tinkamai sunaikinti. Neišmeskite jų kartu su buitinėmis atliekomis. Dėl saugaus išmetimo tausojant aplinką, kreipkitės į vietos valdžios institucijas, techninio aptarnavimo centrą arba atstovą.

### Alyvos išpylimas

1. Variklį išjungus, bet jam dar esant šiltam, atjunkite uždegimo žvakės laidą (-us) (D, 11 pav.) ir patraukite jį nuo uždegimo žvakės (-ių) (E).
2. Išimkite alyvos lygio matuoklį (A, 12 pav.).
3. Išsukite alyvos išleidimo kamštį (F, 13 pav.). Išpilkite alyvą į tinkamą indą.

*Pastaba:* Variklyje gali būti bet kuris iš alyvos išleidimo kamščių (G, 13 pav.).

4. Išleidę alyvą, įstatykite ir užsukite alyvos išleidimo kamštį (F, 13 pav.).
5. Išleisdami alyvą iš viršutinio alyvos pripildymo vamzdelio (C, 14 pav.), variklio uždegimo žvakės (E) galą laikykite pakeltą. Išpilkite alyvą į tinkamą indą.



**ĮSPĖJIMAS**  
Kai išpilate alyvą per alyvos įpylimo vamzdelį, degalų bakas turi būti tuščias, nes degalai gali išsilieti ir sukelti gaisrą arba sproginimą. Norėdami ištuštinti degalų baką, leiskite varikliui veikti tol, kol pasibaigs degalai ir jis sustos.

### Pakeiskite oro filtrą, jeigu jis yra.

Kai kuriuose modeliuose įrengtas pasirenkamas alyvos filtras. Keitimo intervalai nurodyti *Techninės priežiūros grafike*.

1. Išleiskite alyvą iš variklio. Žr. skyriuje *Alyvos išleidimas*.
2. Išimkite alyvos filtrą (H, 12 pav.) ir tinkamai utilizuokite.
3. Prieš įdėdami naują alyvos filtrą, šiek tiek patepkite alyvos filtro tarpiklį nauja švaria alyva.
4. Sukite alyvos filtrą ranka, kol tarpiklis prisilies prie alyvos filtro adapterio, tuomet priveržkite alyvos filtrą 1/2–3/4 pasukimo.
5. Įpilkite alyvos. Žr. skyriuje *Alyvos įpylimas*.
6. Užveskite varklį ir palikite jį veikti. Varikliui išilus, patikrinkite, ar nelaša alyva.
7. Išjungę varklį, patikrinkite alyvos lygį. Teisingas alyvos lygis yra lygio matuoklio pilno bako indikatorius viršuje (B, 12 pav.).

### Alyvos įpylimas

- Įsitikinkite, kad variklis yra horizontalioje padėtyje.
- Nuvalykite purvą nuo alyvos pildymo vietos.
- Duomenis apie alyvos bako talpą rasite skyriuje *Specifikacijos*.

1. Ištraukite lygio matuoklį (A, 12 pav.) ir nušluostykite jį švaria šluoste.
2. Lėtai pilkite alyvą į variklio alyvos įpylimo angą (C, 12 pav.). **Nepilkite per daug.** Pripylę alyvos, palaukite vieną minutę ir patikrinkite alyvos lygį.
3. Įstatykite ir priveržkite lygio matuoklį (A, 12 pav.).
4. Ištraukite matuoklį ir patikrinkite alyvos lygį. Teisingas alyvos lygis yra lygio matuoklio pilno bako indikatorius viršuje (B, 12 pav.).
5. Vėl įstatykite ir priveržkite lygio matuoklį (A, 12 pav.).
6. Prie uždegimo žvakės (-ių) (E) prijunkite uždegimo žvakės (-ių) laidą (D, 11 pav.).

## Oro filtro techninė priežiūra

Žr. paveikslėlį: 15, 16



**ĮSPĖJIMAS**  
Degalai ir jų garai yra labai degūs ir gali sprogti.

Ugnis arba sproginimas gali nudeginti arba sukelti mirtį.

- Niekada neužveskite ir nenaudokite variklio be oro valymo bloko (jei įrengtas) arba oro filtro (jeigu įrengtas).

**PASTABA** Nevalykite filtro suslėgtu oru arba tirpikliais. Suslėgtas oras gali sugadinti filtrą, o tirpikliai gali jį ištrinti.

Žiūrėkite *Techninės priežiūros grafiką*, kuriame pateikti techninės priežiūros reikalavimai.

Skirtinguose modeliuose naudojami porolono arba popieriaus filtrai. Tam tikruose modeliuose yra sumontuotas pirminio valymo filtras, kurį galima išplauti ir panaudoti kelis kartus. Palyginkite iliustracijas šiame vadove su jūsų variklyje įdiegtu tipu ir atitinkamai atlikite techninę priežiūrą.

### Porolono oro filtras

1. Slankųjį fiksatorių (A, 15 pav.) paslinkite į atrakinimo padėtį ir atidarykite dangtelį (B).
2. Kad nešvarumai nepatektų į karbiuratorių, atsargiai nuo oro filtro pagrindo nuimkite porolono elementą (C, 15 pav.).
3. Išplaukite porolono elementą (C, 15 pav.) skysta plovimo priemone ir vandeniu. Išspauskite porolono elementą, susukę jį į švarų audeklą, kad jis būtų sausas.
4. Įmirkykite porolono elementą (C, 15 pav.) švaria variklio alyva. Norėdami pašalinti variklio alyvos perteklių, išspauskite porolono elementą, susukę jį į švarų audeklą.
5. Ant oro filtro pagrindo sumontuokite porolono elementą (C, 15 pav.).
6. Uždarykite dangtį (B, 15) ir slankųjį fiksatorių (A) nustatykite į užrakinimo padėtį.

### Popierinis oro filtras

1. Atlaisvinkite fiksatorių (-ius) (A, 16 pav.).
2. Nuimkite dangtį (B, 16 pav.).
3. Kad nešvarumai nepatektų į karbiuratorių, atsargiai nuo oro filtro pagrindo nuimkite pirminį filtrą (D, pav. 16) ir filtrą (C).
4. Išimkite pirminio valymo filtrą (D, pav. 16) iš filtro (C).
5. Norėdami pašalinti purvą, atsargiai patapšnokite filtrą (C, 16 pav.) ant kieto paviršiaus. Jei filtras pernelyg purvinas, pakeiskite jį nauju.
6. Nuplaukite pirminio valymo filtrą (D, pav. 16) skysta plovimo priemone ir vandeniu. Palaukite, kol pirminio valymo filtras gerai išdžius ore. Neužpilkite alyvos ant pirminio valymo filtro.
7. Įmontuokite sausą pirminio valymo filtrą (D, pav. 16) į filtrą (C).

- Ant filtro pagrindo sumontuokite filtrą (C, pav. 16) ir pirminį filtrą (D). Patikrinkite ar jis yra gerai pritvirtintas.
- Uždėkite dangtį (B, pav. 16) ir priveržkite fiksatoriumi (-iais) (A). Patikrinkite, ar fiksatorius (-iai) tvirtai užveržtas (-).

## Atlikite degalų sistemos techninę priežiūrą

Žr. paveikslą: 17



**ĮSPĖJIMAS**

Degalai ir jų garai yra nepaprastai degūs ir sprogūs.

Ugnis arba sproginimas gali nudeginti arba sukelti mirtį.

- Saugokite degalus nuo kibirkščių, atviros ugnies, nuolat įjungtų dujų degiklių, šilumos ir kitų uždegimo šaltinių.
- Dažnai tikrinkite degalų linijas, degalų bako dangtelį ir montavimo dalis, ar jos nenusidėvėję arba neįskilę. Jei reikia, jas pakeiskite.
- Prieš degalų filtro valymą arba pakeitimą išpilkite kurą iš bako arba uždarykite kuro padavimo vožtuvą.
- Jeigu degalai išsilietę, prieš užvesdami variklį, palaukite, kol jie išgaruos.
- Keičiamos atsarginės dalys privalo būti tokios pačios ir sumontuotos toje pačioje padėtyje kaip ir originalios dalys.

### Degalų filtras, jeigu yra

- Prieš valydami arba keisdami degalų filtrą (A, pav. 17) ištuštinkite degalų baką arba uždarykite degalų tiekimo išjungimo vožtuvą. Kitaip degalai gali išbėgti ir sukelti gaisrą arba sproginimą.
- Replėmis suspauskite kilpas (B, pav. 17), esančias ant gnybtų (C), ir nuimkite gnybtus nuo degalų filtro (A). Pasukinėkite ir atjunkite degalų žarnas (D) nuo degalų filtro.
- Patikrinkite, ar degalų žarnelės (D, pav. 17) nėra įtrūkusios ir nesandarios. Jei reikia, pakeiskite jį.
- Seną degalų filtrą (A, pav. 17) keiskite originaliu nauju filtru.
- Gnybtais (C) pritvirtinkite degalų žarneles (D, pav. 17), kaip parodyta.

## Aušinimo sistemos techninė priežiūra



**ĮSPĖJIMAS**

Veikiant varikliui, išskiriama šiluma. Variklio dalys, dažniausiai duslintuvai, labai įkaista.

Prisilietus, galima stipriai nudegti.

Degios šiukšlės, pavyzdžiui, lapai, žolė, krūmai ir kt., gali užsiliepsnoti.

- Prieš liedami duslintuvą, variklio cilindrą ir rotorius briaunas, palaukite, kol šios dalys atvės.
- Nuvalykite purvą aplink duslintuvą ir cilindrą.

**PASTABA** Nenaudokite vandens, kai valote variklį. Vanduo gali patekti į degalus. Valymui naudokite šepetį arba švarų audeklą.

Šis variklis yra aušinamas oru. Purvas ir žolė gali užkimšti oro aušinimo sistemą ir variklis gali perkaisti. Tai sąlygos prastą variklio veikimą ir sutrumpins jo tarnavimo laikotarpį.

- Nešvarumus nuo oro įsiurbimo srities pašalinkite šepetėliu arba sausa šluoste.
- Jungtys, spyruoklės ir kitos variklio dalys turi būti švarios.
- Duslintuvai ir plotas aplink jį turi būti švarūs.
- Alyvos aušintuvo briaunos turi būti švarios.

Laikui bėgant nešvarumai gali kauptis ant cilindro briaunų, todėl variklis gali perkaisti. Šiuos nešvarumus galima pašalinti iš dalies išardžius variklį. Kreipkitės į įgaliotą „Briggs & Stratton“ techninės priežiūros atstovą, kad patikrintų ir išvalytų oro aušinimo sistemą, kaip rekomenduojama **Techninės priežiūros grafike**.

## Laikymas



**ĮSPĖJIMAS**

Degalai ir jų garai yra nepaprastai degūs ir sprogūs.

Ugnis arba sproginimas gali jus nudeginti arba užmušti.

### Degalų arba įrenginio su pilnu degalų baku laikymas

- Saugokite atokiai nuo krosnių, viryklių, vandens šildytuvų ar kitų buitinių prietaisų su atvirais dujų degikliai arba kitų uždegimo šaltinių, nes jie gali uždegti degalų garus.

### Degalų sistema

Žr. pav.: 18

Variklį laikykite horizontalioje (įprastoje darbinėje) padėtyje. Pripilkite degalų į baką (A, pav., 18). Tam, kad degalams būtų pakankamai vietos plėstis, nepilkite degalų daugiau nei iki bako kaklelio (B).

Jei degalai bake laikomi ilgiau nei 30 dienų, jie gali pasenti. Kaskart į baką pildami degalų, taip pat įpilkite degalų stabilizatoriaus; laikykitės gamintojo nurodymų. Taip degalai ilgiau išliks tinkami ir sumažės degalų sukkeliamos problemos ir degalų sistemos tarša.

Iš variklio išleisti degalus nebūtina, jei kartu su degalais, laikantis gamintojo nurodymų, įpilama degalų stabilizatoriaus. Prieš sandėliavimą variklį užveskite ir palaukite 2 minutes, kad degalai ir stabilizatorius tolygiai pasiskirstytų degalų sistemoje.

Jeigu degalai variklyje nebuvo sumaišyti su degalų stabilizatoriumi, išpilkite juos į atitinkamą indą. Leiskite varikliui veikti tol, kol pasibaigs degalai ir jis sustos. Rekomenduojame į degalų baką įpilti degalų stabilizatoriaus, kad degalai ilgiau nepasentų.

### Variklio alyva

Keiskite variklio alyvą, kol variklis šiltas. Žiūrėkite skyrių **Variklio alyvos keitimas**.

## Trikčių šalinimas

Dėl pagalbos kreipkitės į vietinį pardavimo atstovą arba apsilankykite **BRIGGSandSTRATTON.COM**, arba skambinkite **1-800-233-3723** (JAV).

## Specifikacijos

| Modelis: 140000                                |  |
|--|--|
| Variklio tūris                                 | 13.60 col. <sup>3</sup> (223 cm <sup>3</sup> ) |
| Cilindro skersmuo                              | 2.913 col. (74 mm)                             |
| Stūmoklio eiga                                 | 2.040 col. (51,82 mm)                          |
| Alyvos talpa                                   | 18 - 20 unc. (.54 - .59 l)                     |
| Uždegimo žvakės tarpelis                       | .020 col. (.51 mm)                             |
| Uždegimo žvakės sukimo momentas                | 180 sv.-col. (20 Nm)                           |
| Oro tarpelis tarp indukcinės ritės / smagračio | .010 - .014 col. (.25 - .36 mm)                |
| Įsiurbimo vožtuvo tarpelis                     | .004 - .008 col. (.10 - .20 mm)                |
| Išmetimo vožtuvo tarpelis                      | .004 - .008 col. (.10 - .20 mm)                |

Variklio galia mažėja po 3,5 % kas 1 000 pėdų (300 metrų) virš jūros lygio ir 1 % kas 10 °F (5,6 °C), viršijus 77 °F (25 °C). Variklis tinkamai veiks iki 15° posvyrio. Naudojimo instrukcijoje rasite saugos instrukcijas dėl leidžiamos dirbti nuokalnės.

| Atsarginės dalys – Modelis: 140000 |                |
|------------------------------------|----------------|
| Atsarginė dalis                    | Dalies numeris |
| Oro filtras, porolono              | 797301         |
| Oro filtras, popierinis            | 795066, 5419   |
| Pirminis filtras, oro filtras      | 796254         |
| Alyva – SAE 30                     | 100005         |
| Alyvos filtras                     | 795990         |
| Degalų filtras                     | 298090, 5018   |
| Varžinė uždegimo žvakė             | 692051         |
| Uždegimo žvakės raktas             | 89838, 5023    |
| Kibirkšties tikrintuvas            | 19368          |

Mes rekomenduojame Jums kreiptis į bet kurį įgaliotą „Briggs & Stratton“ prekybos atstovą dėl variklio priežiūros, remonto ir dalių.

**Galios kategorijos:** Atskirų benzininių variklių modelių bendrosios galios dydžiai pažymėti pagal SAE (automobilių inžinierių bendrija, angl. „Society of Automotive Engineers“) standartą Nr. J1940 „Mažų variklių galios ir sukimo momento įvertinimo procedūra“ ir įvertinami pagal SAE standartą Nr. J1995. Sukimo momento vertės nustatytos esant 2 600 APM tiems varikliams, kurių ženklavimo etiketėje nurodyta

išnaša „apm“, o visiems kitiems varikliams – esant 3 060 APM; arklio galios vertės nustatytos esant 3 600 APM. Bendrosios galios kreivės galima peržiūrėti tinklalapyje [www.BRIGGSandSTRATTON.com](http://www.BRIGGSandSTRATTON.com). Tikrieji galios dydžiai nustatyti sumontavus išmetimo ir oro valymo filtrus, o bendrieji galios dydžiai nustatyti be šių priedų. Faktinis bendrasis variklio galingumas yra didesnis nei tikrojo variklio galingumas, ir, be kitų dalykų, jį veikia darbo aplinkos sąlygos, be to, galingumas priklauso ir nuo atskirų variklių tipų. Atsižvelgiant į įvairius gaminius, kuriuose montuojami varikliai, benzininis variklis, sumontuotas elektriniame įrenginyje, neišvystys numatytosios bendrosios galios. Šis skirtumas atsiranda dėl įvairių veiksnių, įskaitant, bet neapsiribojant, įvairiomis variklio sudedamosiomis dalimis (oro valymo, išmetimo, krovimo, aušinimo, karbiuratoriaus, degalų filtro ir pan.), naudojimo apribojimais, darbinės aplinkos sąlygomis (temperatūra, drėgnumo, aukščiu virš jūros lygio) ir įvairių variklių tipų. Dėl gamybos ir pajėgumo apribojimų „Briggs & Stratton“ gali pakeisti variklį galingesniu varikliu.

## Garantija

### „Briggs & Stratton“ variklio garantija

Galioja nuo 2019 m. sausio mėn.

#### Ribotoji garantija

Bendrovė „Briggs & Stratton“ garantuoja, kad toliau nurodytu garantiniu laikotarpiu nemokamai taisys arba pakeis bet kokią šio gaminio dalį su medžiagų ir (arba) gamybos defektais. Garantinių gaminių transportavimo išlaidas apmoka pirkėjas. Ši garantija galioja toliau nurodytą laikotarpį, esant toliau nurodytoms sąlygoms. Norėdami pasinaudoti garantinio aptarnavimo paslaugomis, susisieki su artimiausiu įgaliotuoju techninio aptarnavimo atstovu, kurio adresą rasite tinklalapyje [BRIGGSandSTRATTON.COM](http://BRIGGSandSTRATTON.COM). Pirkėjas privalo kreiptis į įgaliotąjį techninės priežiūros atstovą, o tada pristatyti gaminį įgaliotajam techninės priežiūros atstovui apžiūrėti ir patikrinti.

**Jokių kitų garantijų nesuteikiama. Numanomos garantijos, įskaitant tinkamumo prekybai ir konkrečiam tikslui garantijas, galioja toliau nurodytą garantinį laikotarpį arba tiek, kiek leidžiama pagal įstatymus.** Atsakomybės dėl atsitiktinės arba pasekinės žalos yra atsisakoma tokiu mastu, kiek tai leidžiama pagal įstatymus. Tam tikrose valstybėse apribojimai dėl numanomos garantijos draudžiami arba draudžiamos išimties arba apribojimai dėl atsitiktinės arba pasekinės žalos, taigi pirmiau minėtas apribojimas arba išimtis Jums gali negalioji. Ši garantija suteikia Jums ypatingų teisių, tačiau Jūs galite turėti ir kitokių teisių, kurios įvairiose valstybėse gali skirtis <sup>4</sup>.

### Standartinės garantijos sąlygos 1, 2, 3

#### Vanguard®; Komercinė serija <sup>3</sup>

Asmeninis naudojimas – 36 mėnesiai

Komercinis naudojimas – 36 mėnesiai

#### XR serija

Asmeninis naudojimas – 24 mėnesiai

Komercinis naudojimas – 24 mėnesiai

#### Visi kiti varikliai su „Dura-Bore™“ ketaus įvorėmis

Asmeninis naudojimas – 24 mėnesiai

Komercinis naudojimas – 12 mėnesių

#### Visi kiti varikliai

Asmeninis naudojimas – 24 mėnesiai

Komercinis naudojimas – 3 mėnesiai

<sup>1</sup> Šie garantijos terminai yra standartiniai, kartkartėmis jie gali būti papildyti arba pakeisti nurodant papildomas sąlygas, kurios nebuvo pateiktos leidimo metu. Norėdami sužinoti naujausią informaciją apie Jūsų variklio garantijos sąlygas, apsilankykite tinklalapyje [BRIGGSandSTRATTON.com](http://BRIGGSandSTRATTON.com) arba susisieki su artimiausiu Briggs & Stratton įgaliotuoju techninio aptarnavimo atstovu.

<sup>2</sup> Garantija nesuteikiama varikliams, sumontuotiems įrangoje, kuri naudojama energijai tiekti darbo vietoje; komerciniais tikslais naudojamuose rezerviniuose generatoriuose, universaliuose transporto priemonėse, viršijančiose 25 MPH, arba varikliams, naudojamiems sportinėms varžyboms ir lenktynėms arba komerciniuose bei nuomojamuose automobiliuose.

<sup>3</sup> Rezerviniuose generatoriuose sumontuotiems Vanguard: asmeniniam naudojimui – 24 mėnesiai, komerciniam naudojimui garantija nesuteikiama. Komercinė serija, kurios pagaminimo data yra iki 2017 m. liepos mėn.: asmeniniam naudojimui – 24 mėnesiai, komerciniam naudojimui – 24 mėnesiai.

<sup>4</sup> Australijoje – mūsų prekės parduodamos su garantijomis, kurių negalima pašalinti pagal Australijos vartotojų teisių įstatymą. Jūs turite teisę į gaminio pakeitimą arba pinigų grąžinimą didelio gedimo atveju arba atlyginimą už bet kokią pagrįstai iš anksto numatoma žalą arba nuostolius. Jūs taip pat turite teisę reikalauti, kad prekės būtų suremontuotos arba pakeistos tuo atveju, jeigu prekės yra nepriimtinos kokybės, o gedimas negali būti priskiriamas dideliame gedime. Norėdami pasinaudoti garantinio aptarnavimo paslaugomis, kreipkitės į artimiausią įgaliotąjį techninio aptarnavimo atstovą,

kurio adresą rasite tinklalapyje [BRIGGSandSTRATTON.COM](http://BRIGGSandSTRATTON.COM) atstovų būstinę žemėlapyje, arba skambinkite tel. 1300 274 447, arba rašykite el. pašto adresu [salesenquiries@briggsandstratton.com.au](mailto:salesenquiries@briggsandstratton.com.au), arba rašykite įprasto pašto adresu Briggs & Stratton Australia Pty Ltd, 1 Moorebank Avenue, Moorebank, NSW, Australia (Australija), 2170.

Garantinis laikotarpis prasideda dieną, kai įrangą išgyja pirmasis mažmeninis arba komercinis naudotojas. „Asmeninis naudojimas“ reiškia naudojimą asmeniniame gyvenamajame ūkyje, kai gaminį naudoja mažmenininkas. „Komercinis naudojimas“ reiškia naudojimą visais kitais tikslais, įskaitant komercinius, pajamų gavimo ar nuomos tikslus. Jeigu variklis buvo nors vieną kartą panaudotas komerciniais tikslais, jis bus priskirtas komercijos tikslais naudojamų variklių kategorijai ir jam bus taikoma atitinkama garantija.

**Išsaugokite pirkimą patvirtinantį čekį. Jeigu garantinio laikotarpio metu, kai Jums prireikia garantinių paslaugų, nepateiksite čekio, įrodančio pirmo pirkimo datą, garantinis laikotarpis bus skaičiuojamas nuo gaminio pagaminimo datos. Norint pasinaudoti Briggs & Stratton ženkle gaminiams taikoma garantija, gaminių registruoti nereikia.**

#### Dėl Jūsų garantijos

Šie garantiniai įsipareigojimai galioja tik su varikliu susijusioms nekokybiškoms medžiagoms ir (arba) darbams, o ne įrangos, kurioje variklis sumontuotas, keitimui ar jos kainos grąžinimui. Ši garantija netaikoma planinei techninei priežiūrai, suderinimui, reguliavimui arba įprastam susidėvimui. Taip pat garantija netaikoma, jeigu variklis buvo pakeistas ar perdarytas, arba jeigu variklio serijos numeris buvo pažeistas arba pašalintas. Ši garantija netaikoma variklio gedimams arba veikimo problemoms, atsiradusioms dėl:

1. neoriginalių Briggs & Stratton detalių naudojimo;
2. dėl variklio veikimo esant nepakankamam arba užterštam tepimui arba dėl netinkamo alyvos lygio;
3. pasenusių degalų ar tokių, kurių sudėtyje yra daugiau negu 10 proc. etanolio arba kitos rūšies degalų, pvz., suskystintų naftos produktų ar gamtinių dujų, kurie nėra tinkami varikliams, pagamintiems Briggs & Stratton, naudojimo;
4. patekusio į variklį purvo dėl netinkamo oro filtro techninio aptarnavimo arba sumontavimo;
5. vejąplovės ašmens asidūrimo su objektu, atlaisvusių arba neteisingai sumontuotų ašmens adapterių, skriemulių arba alkūninio sujungimo dalių, arba pernelyg įtempto diržo;
6. susijusių dalių remonto arba reguliavimo, dalių, tokių kaip sankaba, transmisija, valdymo svirtys ir pan., kurios nėra tiekiamos bendrovės Briggs & Stratton;
7. perkaitinimo, kuris įvyko žolei, purvui patekus ant variklio ir užteršus aušinimo briaunas ir oro angas; ar dėl pažeidimo, kuris buvo padarytas varikliui veikiant be pakankamo aušinimo;
8. papildomos didelės vibracijos, kuri atsirado dėl atsilaisvusių variklio tvirtinimų, pjovimo peilių, nebalansuotų skriemulių, netinkamai sujungtų dalių su variklio korpusu arba per didelio greičio;
9. dėl netinkamo įrangos naudojimo, nesant reikiamos priežiūros, transportavimo, saugojimo arba netinkamo variklio sumontavimo.

**Garantinį aptarnavimą atlieka tik įgaliotieji Briggs & Stratton techninės priežiūros atstovai. Raskite artimiausią įgaliotąjį Techninės priežiūros atstovą mūsų atstovų paieškos žemėlapyje adresu [BRIGGSandSTRATTON.COM](http://BRIGGSandSTRATTON.COM) arba paskambinę telefonu 1-800-233-3723 (JAV).**

80004537 (F leid.)

Šajā rokasgrāmatā ir aprakstīta informācija par drošību, lai pasargātu jūs no briesmām un riska, kuri pastāv saskarē ar dzinējiem un kā no tiem izvairīties. Tā arī satur instrukcijas dzinēja pareizai lietošanai un apkopei. Tāpēc, ka Briggs & Stratton Corporation ne vienmēr var zināt kādu aprīkojumu dzinējs piedzīs, ir svarīgi izlasīt un izprast šīs instrukcijas, kā arī instrukcijas aprīkojumam. **Saglabājiet šīs oriģinālās instrukcijas turpmākām uzziņām.**

**Piezīme:** Visi zīmējumi un apzīmējumi šajā rokasgrāmatā ir sniegtas tikai atsaucei, un var atšķirties no jūsu konkrētā modeļa. Ja jums rodas jautājumi, sazinieties ar izplatītāju.

Rezerves daļu pieprasīšanai vai tehniskai palīdzībai pierakstiet zemāk dzinēja modeļa, tipa un koda numurus kopā ar pirkšanas datumu. Šie numuri ir uz jūsu dzinēja (skatiet sadaļu **Funkcijas un vadības elementi**).

|                                      |  |
|--------------------------------------|--|
| Pirkuma datums                       |  |
| Dzinēja modelis - Tips - Koda numurs |  |
| Dzinēja sērijas numurs               |  |

## Eiropas biroja kontaktinformācija

Ar jautājumiem par emisijām Eiropā, lūdzu, sazinieties ar mūsu Eiropas biroju, kura adrese ir:

Max-Born-Straße 2, 68519 Viernheim, Vācija.

## Eiropas Savienība (ES) V (5.) posms: Oglekļa dioksīda (CO<sub>2</sub>) vērtības

Briggs & Stratton ES tipa apstiprinājuma sertifikāta dzinēju oglekļa dioksīda vērtības var atrast, ievadot CO<sub>2</sub> meklēšanas lodziņā vietnē BriggsandStratton.com.

## Otrreizējās pārstrādes informācija





Visam iepakojumam, izlietotajai eļļai un akumulatoriem jāveic otrreizējā pārstrāde saskaņā ar spēkā esošajiem juridiskiem normatīviem.

## Operatora drošība

### Drošības brīdinājuma zīmes un signālvārdi

Drošuma brīdinājuma simbols () tiek lietots, lai norādītu uz droša darba informāciju par bīstamībām, kas var izraisīt traumas. Signālvārdi (BĪSTAMI, BRĪDINĀJUMS vai PIESARDZĪBA) tiek izmantoti kopā ar brīdinājuma zīmi, lai pievērstu jūsu uzmanību, ka pastāv attiecīgas pakāpes traumas risks. Papildus var tikt izmantota arī bīstamības zīme attiecīgas bīstamības pakāpes apzīmēšanai.

 **BĪSTAMI** norāda uz bīstamību, kura, ja no tās neizvairosies, **izraisīs** nāvi vai nopietnu traumu.

 **BRĪDINĀJUMS** norāda uz bīstamību, ja no tās neizvairosies, **var** izraisīt nāvi vai nopietnu traumu.

 **PIESARDZĪBA** norāda uz bīstamību, kura, ja no tās neizvairosies, **var** izraisīt nelielu vai mērenu traumu.

**IEVĒRĪBAI** norāda uz situāciju, kas var izraisīt preces bojājumu.

## Bīstamības simboli un to nozīme

|   |  |   |   |
|---|--|---|---|
|  | Drošības informācija par bīstamām situācijām, kuru rezultātā var gūt miesas bojājumus. |  | Pirms sākat strādāt ar šo iekārtu vai tās apkopi, uzmanīgi izlasiet un izprotiet šo operatora rokasgrāmatu. |
|  | Ugunsbīstami   |  | Sprādzienbīstami  |
|  | Trieciena bīstamība  |  | Toksisku dūmu bīstamība   |
|  | Karstas virsmas bīstamība  |  | Trokšņa risks - ilgstošas lietošanas gadījumā tiek ieteikts lietot ausu aizsardzības līdzekļus.             |
|  | Izmestu priekšmetu risks - Lietojiet acu aizsardzības līdzekļus.                       |  | Sprādzienbīstami  |
|  | Apsaldējumu bīstamība.   |  | Atsītienu bīstamība   |
|  | Amputācijas risks - kustīgas daļas   |  | Kīmiska bīstamība   |
|  | Karstuma radīts risks  |  | Kodīgs  |

## Drošības paziņojumi



### BRĪDINĀJUMS

Briggs & Stratton® dzinēji nav paredzēti turpmāk uzskaitītai lietošanai, un tos nedrīkst lietot, lai darbinātu: izpriecu kartingus, kartingus, bērnu, atpūtas vai sporta bezceļu transportlīdzekļus (ATV); motociklus; transportlīdzekļus uz gaisa spilvena; lidojošas iekārtas vai transportlīdzekļus, kurus izmanto sacensībās, ko nav sankcionējis Briggs & Stratton. Sīkākai informācijai par auto sacensību produktiem, skatiet [www.briggsracing.com](http://www.briggsracing.com). Lietošanai ar pakalpojumu automašīnām un kvadracikliem, lūdzu, sazinieties ar Briggs & Stratton Engine Application Center, 1-866-927-3349. Nepareiza dzinēja lietošana var izraisīt smagas traumas vai nāvi.



### BRĪDINĀJUMS



Degviela un tās tvaiki ir viegli uzliesmojošas un sprādzienbīstamas vielas.

Uguns vai sprādziens var izraisīt smagus apdegumus vai nāvi.

### Uzpildot degvielu

- Pirms ņemt degvielas tvertnes vāciņu, izslēdziet dzinēju un ļaujiet tam atdzist vismaz 2 minūtes.
- Uzpildiet degvielu tikai ārpus telpām vai labi vēdināmā vietā.
- Nepārpildiet degvielas tvertni. Lai degviela varētu izplesties, neuzpildiet augstāk par degvielas tvertnes kakliņa apakšmalu.
- Degvielas tuvumā nedrīkst būt dzirksteles, atklātas liesmas, signāllampiņas, siltuma avoti vai citi uzliesmošanas avoti.
- Bieži pārbaudiet visus degvielas kanālus, tvertni, vāciņu un stiprinājumus, vai tajos nav plaisu un sūču. Nomainiet, ja nepieciešams.
- Ja degviela izlīst, pagaidiet, kamēr tā iztvaiko, un tikai tad iedarbiniet dzinēju.

### Iedarbinot dzinēju

- Pārliecinieties, ka aizdedzes svece, slāpētājs, degvielas tvertnes vāciņš un gaisa filtrs (ja uzstādīts) ir savās vietās un nofikseti.
- Neiedarbiniet dzinēju, ja izņemta aizdedzes svece.



- Ja dzinējs pārplūst, iestatiet gaisa vārstu (ja uzstādīts) pozīcijā OPEN / RUN (ATVĒRTS/DARBINĀT), pārslēdziet drošeli (ja uzstādīta) pozīcijā FAST (ĀTRI) un iedarbiniet, līdz dzinējs sāk darboties.

#### Strādājot ar iekārtu

- Nesasveriet dzinēju vai iekārtu tādā leņķī, kas izraisa degvielas izlišanu.
- Neslāpējiet karburatoru, lai apturētu dzinēju.
- Nekad neiedarbiniet vai nedarbiniet dzinēju, kad noņemts gaisa attīrītāja mezgls (ja ir aprīkojumā) vai gaisa filtrs (ja ir aprīkojumā).

#### Kad maināt eļļu

- Ja eļļa tiek izvadīta, izmantojot augšējo eļļas uzpildes cauruli, degvielas tvertnei jābūt tukšai, jo degviela var izplūst un var izraisīt aizdegšanos vai sprādzienu.

#### Ja iekārtu ir nepieciešams savērt apkopei

- Veicot apkopes darbus, kuru laikā iekārtai ir jāatrodas savvērtā stāvoklī, uz dzinēja uzstādītajai degvielas tvertnei jābūt tukšai, pretējā gadījumā var notikt degvielas noplūde, kas var izraisīt uzliesmojumu vai sprādzienu.

#### Transportējot iekārtu

- Transportējiet ar TUKŠU degvielas tvertni vai ar degvielas slēgvārstu SLĒGTĀ pozīcijā.

#### Uzglabājot degvielu vai iekārtu ar degvielu tvertnē

- Uzglabājiet drošā attālumā no kurtuvēm, krāsnīm, boileriem un citām līdzīgām ierīcēm, kurām ir signāllampīņas, vai citiem uzliesmošanas avotiem, jo tie var aizdedzināt degvielas tvaikus.



**BRĪDINĀJUMS**

Dzinēja iedarbināšana izraisa dzirksteļošānu.

Dzirkstis var aizdedzināt klāt esošās uzliesmojošās gāzes.

Tas var izraisīt eksploziju un ugunsgrēku.

- Neiedarbiniet dzinēju, ja tuvumā ir dabasgāzes vai šķidrās propāna gāzes (LP) noplūde.
- Neizmantojiet saspiestus iedarbināšanas šķidrums, jo to tvaiki var būt uzliesmojoši.



**BRĪDINĀJUMS**

**INDĪGAS GĀZES BĪSTAMĪBA.** Motora izplūdes gāzes satur tvana gāzi, tā ir indīga gāze, kas var nogalināt jūs dažās minūtēs. Jūs to NEVARAT redzēt, saost vai sajūst ar garšu. Pat tad, ja nevarat saost izplūdes dūmus, pastāv iespējamība, ka uz jums iedarbojas tvana gāze. Ja sajūtat nelabumu, reiboni vai vājumu, kad lietojat iekārtu, NEKAVĒJOTIES izslēdziet to un izejiet svaigā gaisā. Sazinieties ar ārstu. Iespējams, jums ir saindēšanās ar tvana gāzi.

- Darbiniet šo dzinēju TIKAI ārā atstātus no logiem, durvīm un ventilācijas atverēm, lai samazinātu tvana gāzes uzkrāšanās risku un iespējamību, ka tā var nokļūt dzīvojamā zonā.
- Uzstādiet tvana gāzes signalizatorus ar baterijām vai no ligzdas barojamus tvana gāzes signalizatorus ar bateriju rezerves barošanu saskaņā ar ražotāja instrukcijām. Dūmu detektori nevar konstatēt tvana gāzi.
- NEDARBINIET šo dzinēju mājās, garāžā, pagrabā, tehniskajos starpstāvos, šķūnī vai citā daļēji slēgtā telpā, pat ja izmantojat ventilatorus vai atverat durvis un logus, lai nodrošinātu ventilāciju. Šajās vietās tvana gāze var ātri uzkrāties un saglabāties vēl stundām pēc tam, kad izstrādājums ir izslēgts.
- VIEMĒR novietojiet šo izstrādājumu pa vējam un vērsiet dzinēja izplūdes gāzes tā, lai tās virzītos prom no apdzīvotām telpām.



**BRĪDINĀJUMS**

Startera auklas strauja ievilkšanās (atsitiens) vilks jūsu roku dzinēja virzienā ātrāk, kā jūs spēsiet atlaist roku.

Tas var izraisīt kaulu lūzumus, plīsumus, skrāpējumus vai zilumus.

- Iedarbinot dzinēju, lēnām velciet startera auklu līdz sajūtat pretestību, tad paraujiet strauji, lai izvairītos no atsitiena.
- Pirms dzinēja iedarbināšanas noņemiet visas ārējās iekārtas/dzinēja noslodzes.
- Tieši pievienotām iekārtas sastāvdaļām, piemēram, bet ne tikai, asmeņiem, lāpstīnītiņiem, trišiem, zobratiem u.tml. ir jābūt droši piestiprinātiem.



**BRĪDINĀJUMS**

Rotējošas daļas var pieskarties vai sapīties ar rokām, kājām, matiem, apģērbu vai piederumiem.

Rezultāts var būt traumatiska amputācija vai smagas plēstas brūces.

- Darbiniet iekārtu ar uzstādītiem aizsarglīdzekļiem.
- Turiet rokas un kājas atstātus no rotējošām daļām.
- Garus matus sasieniet un noņemiet rotaslietas.
- Nevalkājiet valģu apģērbu, apģērbu ar brīvām auklām vai citiem elementiem, kas varētu aizķerties.



**BRĪDINĀJUMS**

Dzinēji strādājot sakarst. Dzinēja daļas, īpaši slāpētājs, sakarst ļoti stipri.

Pieskaroties tām var iegūt smagus apdegumus.

Tādas degošas vielas kā nokritušas koka lapas, zāle, krūmāji utt. var uzliesmot.

- Pirms pieskaraties, ļaujiet slāpētājam, dzinēja cilindram un ribām atdzist.
- Novāciet sakrājušos gruzus no slāpētāja un cilindra virsmas.
- Tas klasificējas kā Kalifornijas Publisko resursu likuma, sadaļas 4442, pārķāpums: izmantot dzinēju meža, krūmu vai zāles klātās teritorijās, ja izplūdes sistēma nav aprīkota ar dzirksteļu uztvērēju, kā norādīts sadaļā 4442, un tas netiek pienācīgi apkopts. Citās valstīs vai federālās jurisdikcijās spēkā var būt līdzīgi normatīvie akti. Sazinieties ar ražotāju, mazumtirgotāju vai izplatītāju, lai iegūtu dzirksteļu uztvērēju, kas paredzēts izplūdes sistēmai, kas uzstādīta šim dzinējam.



**BRĪDINĀJUMS**

Nejauša dzirksteļošāna var izraisīt ugunsgrēku vai elektriskās strāvas triecienu.

Nejauša iedarbināšana var izraisīt iesprūšanu, locekļu zaudēšanu vai plēstas brūces.

#### Ugunsbīstami

##### Pirms veikt regulēšanas vai remontdarbus:

- Atvienojiet svečvadu un atlociet to nost no aizdedzes sveces.
- Atvienojiet akumulatoru pie negatīvās spaiļes (tikai dzinējiem ar elektrisko aizdedzi).
- Izmantojiet tikai pareizos instrumentus.
- Nemodificējiet regulatora atsperi, atsaites vai citas daļas, lai palielinātu dzinēja ātrumu.
- Rezerves daļām jābūt vienādas konstrukcijas un uzstādītām tajā pašā vietā, kur oriģinālās daļas. Citas daļas var nekalpot tik labi, var bojāt mašīnu un var izraisīt ievainojumu.
- Nesitiet pa spararatu ar āmuru vai cietu priekšmetu, jo spararats vēlāk darbības laikā var saplīst.

##### Veicot dzirksteles pārbaudi:

- Lietojiet tikai sertificētos aizdedzes sveču testerus.
- Nepārbaudiet dzirksteli ar izņemtu aizdedzes sveci.

## Funkcijas un vadības elementi

### Dzinēja vadības elementi







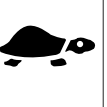

Saīfdziniel ilustrāciju (attēls: 1, 2, 3, 4) ar jūsu dzinēju, lai iepazītos ar dažādām īpašībām un vadības elementu novietojumu.

- Dzinēja identifikācijas numuri Modelis - Tips - Kods
- Dzinēja sērijas numurs
- Degvielas tvertne un vāciņš
- Gaisa filtrs
- Startera auklas rokturis (ja ir aprīkojumā)
- Mērstienis
- Eļļas iztecināšanas korķis
- Klusinātājs, klusinātāja aizsargs (ja ir aprīkojumā), dzirksteļu slāpētājs (ja ir aprīkojumā)
- Drosele (ja ir aprīkojumā)

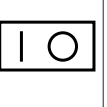
- J. Drošes vadība (ja ir aprīkojumā)
- K. Degvielas atslēgšana, ja ir aprīkojumā
- L. Degvielas filtrs (ja ir aprīkojumā)
- M. Gaisa iepļūdes atveres režģis
- N. Eļļas filtrs (ja ir aprīkojumā)
- O. Elektriskais starteris (ja ir aprīkojumā)
- P. Apstādināšanas slēdzis (ja ir aprīkojumā)
- Q. Aizdedzes svece

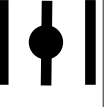
|          |  |
|----------|--|
| <b>A</b> | <b>SAE 30</b> - Zem 40 °F (4 °C) SAE 30 lietošana izraisīs apgrūtinātu iedarbināšanu.  |
| <b>B</b> | <b>10W-30</b> - Virs 80 °F (27 °C) 10W-30 lietošana var izraisīt palielinātu eļļas patēriņu. Biežāk pārbaudiet eļļas līmeni. |
| <b>C</b> | <b>5W-30</b>   |
| <b>D</b> | <b>Sintētiskā 5W-30</b>  |
| <b>E</b> | <b>Vanguard® Synthetic 15W-50</b>  |

## Dzinēja vadības simboli un to nozīme

|   |  |   |   |
|---|--|---|---|
|   | Dzinēja ātrums - ĀTRIS                                   |  | Dzinēja ātrums - LĒNS                   |
|   | Dzinēja ātrums - APTURĒTS                                |  | IESLĒGTS/IZSLĒGTS                       |
|   | Dzinēja iedarbināšana - Drosele AIZVĒRTA                 |  | Dzinēja iedarbināšana - Drosele ATVĒRTA |
|   | Degvielas iepildes vāciņš Degvielas atslēgšana - ATVĒRTA |  | Degvielas atslēgšana - SLĒGTA           |
|  | Degvielas līmenis - Maksimums Nepārpildiet tvertni       |   |   |

## Darbība

### Ieteikumi par eļļu

Eļļas ietilpība: Skatiet *Specifikāciju* sadaļu.

#### IEVĒRĪBAI

Šis dzinējs tiek piegādāts no Briggs & Stratton bez eļļas. Iekārtas ražotāji vai izplatītāji var būt ielējuši eļļu dzinējā. Pirms pirmoreiz iedarbināt dzinēju, pārbaudiet eļļas līmeni un uzpildiet eļļu saskaņā ar šīs rokasgrāmatas instrukcijām. Ja iedarbināsi dzinēju bez eļļas, tas tiks sabojāts tā, ka to nevarēs salabot, un šāds bojājums nesedz garantiju.

Mēs iesakām izmantot Briggs & Stratton® garantijas prasībām atbilstošas sertificētās eļļas, lai nodrošinātu vislabāko iekārtas darbību. Citas augstas kvalitātes eļļas ar mazgājošām piedevām drīkst lietot, ja to servisa klase ir SF, SG, SH, SJ vai augstāka. Neizmantojiet speciālās piedevas.

Piemērotā motoreļļas viskozitāte jāizvēlas atkarībā no āra temperatūras. Izmantojiet tabulu, lai izvēlētos labāko viskozitāti paredzamajam āra temperatūras diapazonam. Dzinēji vairumam ārpus telpām paredzētajām iekārtām labi darbojas ar 5W-30 sintētisko eļļu. Iekārtām, kas darbojas augstā temperatūrā, vislabāko aizsardzību nodrošina Vanguard® 15W-50 sintētiskā eļļa.

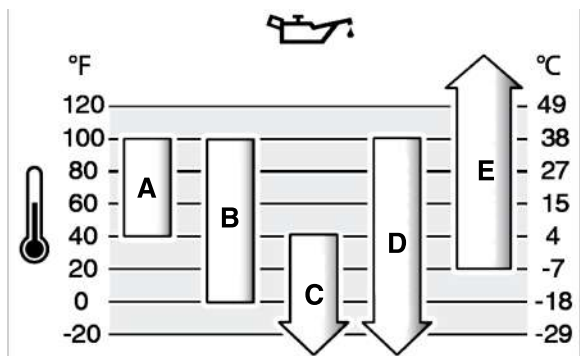

## Eļļas līmeņa pārbaude un uzpilde

Skatīt attēlu: 5

#### Pirms eļļas pārbaudes vai papildināšanas

- Pārliecinieties, ka dzinējs ir horizontāli.
- Attīriet eļļas uzpildes zonu no gružiem.
- Skatiet *sadaļā Specifikācijas* par eļļas ietilpību.

#### IEVĒRĪBAI

Šis dzinējs tiek piegādāts no Briggs & Stratton bez eļļas. Iekārtas ražotāji vai izplatītāji var būt ielējuši eļļu dzinējā. Pirms iedarbināt dzinēju, pārbaudiet eļļas līmeni un uzpildiet eļļu saskaņā ar šīs rokasgrāmatas instrukcijām. Ja iedarbināsi motoru bez eļļas, tas tiks sabojāts tā, ka to nevarēs salabot, un šāds bojājums nesedz garantiju.

#### Pārbaudiet eļļas līmeni

1. Izņemiet mērstieni (A, attēls 5) un noslaukiet ar tīru drānu.
2. Ievietojiet un pievelciet mērstieni (A, attēls 5).
3. Izņemiet mērstieni un pārbaudiet eļļas līmeni. Pareizs eļļas līmenis ir pilna indikatora augšpusē (B, attēls 5) uz mērstieņa.

#### Pielejiet eļļu

1. Ja eļļas līmenis ir zems, lēnām pielejiet eļļu motoreļļas iepildīšanas atverē (C, attēls 5). **Nepārpildiet.** Pēc eļļas uzpildes pagaidiet vienu minūti un pēc tam pārbaudiet eļļas līmeni.
2. Atkal ievietojiet atpakaļ un pievelciet mērstieni (A, attēls 5).

## Sistēma aizsardzībai no zema eļļas līmeņa (ja uzstādīta)

Daži motori ir aprīkoti ar zema eļļas līmeņa sensoru. Ja eļļas līmenis ir zems, sensors vai nu aktivizēs brīdinājuma gaismu, vai arī apturēs motoru. Apturiet motoru un veiciet tālāk aprakstītās darbības pirms motora atkārtotas iedarbināšanas.

- Pārliecinieties, ka dzinējs atrodas horizontāli.
- Pārbaudiet eļļas līmeni. Skatiet nodaļu *Pārbaudiet eļļas līmeni*.
- Ja eļļas līmenis ir zems, pievienojiet atbilstošu eļļas apjomu. Iedarbiniet motoru un pārliecinieties, ka netiek aktivizēta brīdinājuma gaisma (ja tāda ir aprīkota).
- Ja eļļas līmenis ir zems, neiedarbiniet motoru. Sazinieties ar pilnvarotu Briggs & Stratton pārstāvi, lai tiktu veikta eļļas problēmas labošana.

## Degvielas rekomendācijas

#### Degvielai jāatbilst sekojošām prasībām:

- Tīrs, bezsvina benzīns, kuram nav beidzies lietošanas termiņš.
- Oktānskaits vismaz 87 / 87 AKI (91 RON). Lietošana lielā augstumā, skatiet zemāk.
- Ir pieļaujams benzīns ar līdz 10% etanola līmenim.

#### IEVĒRĪBAI

Neizmantojiet neapstiprināta veida benzīnu, piem., E15 vai E85. Nepiejauciet benzīnā eļļu un nemodificējiet motoru, lai tas darbotos ar citām degvielām. Neatļautu degvielas veidu izmantošana var izraisīt dzinēja daļu defektus, kurus nesegs garantija.

Lai aizsargātu degvielas sistēmu no nosēdumu veidošanās, piejauciet degvielai degvielas stabilizētāju. Skatiet nodaļu *Uzglabāšana*. Visas degvielas nav vienādas. Ja parādās iedarbināšanas vai snieguma problēmas, nomainiet degvielas piegādātāju vai marķu. Šis dzinējs ir sertificēts darbam ar benzīnu. Emisiju kontroles sistēma šim dzinējam ir EM (dzinēja modifikācijas).

#### Liels augstums

Strādājot vietās, kur augstums virs jūras līmeņa pārsniedz 5000 pēdas (1524 metrus), var lietot benzīnu, kura oktāna skaits ir vismaz 85 (minimums) / 85 AKI (89 RON).

Motoriem ar karburatoru ir nepieciešams veikt īpašu pielāgošanu darbībai lielā augstumā, lai saglabātu sniegumu. Darbs bez šiem uzlabojumiem izraisīs samazinātu sniegumu, palielinās degvielas patēriņu un palielinās emisijas. Sazinieties ar pilnvarotu

Briggs & Stratton pārstāvi, lai iegūtu informāciju par liela augstuma pielāgojumiem. Ja motors ir noregulēts darbībai lielā augstumā, nav ieteicams to lietot augstumā, kas zemāks par 2 500 pēdām (762 metriem) virs jūras līmeņa.

Motoriem ar elektronisko degvielas iesmidzināšanu (Electronic Fuel Injection, EFI), darbam lielā augstumā īpaša pielāgošana nav nepieciešama.

## Pielejiet degvielu

Skatīt attēlu 6



**BRĪDINĀJUMS**

Degviela un tā garaiņi ir ārkārtīgi viegli uzliesmojoši un sprādzienbīstami.

Uguns vai sprādziens var izraisīt smagus apdegumus vai nāvi.

### Uzpildot degvielu

- Pirms noņemt degvielas tvertnes vāciņu, izslēdziet motoru un ļaujiet tam atdzist vismaz 2 minūtes.
  - Uzpildiet degvielu tikai ārpus telpām vai labi vedināmās telpās.
  - Uzmanieties, lai degviela nesāktu pārplūst no degvielas tvertnes. Lai ļautu degvielai izplesties, neuzpildiet pāri degvielas tvertnes kakliņa apakšai.
  - Degvielas tuvumā nedrīkst būt dzirksteles, atklātas liesmas, signāllampīņas, siltuma avoti vai citi uzliesmošanas avoti.
  - Bieži pārbaudiet visus degvielas kanālus, tvertni, vāciņu un stiprinājumus, vai tajos nav plaisu un sūču. Nomainiet, ja nepieciešams.
  - Ja degviela izlīst, pagaidiet, kamēr tā iztvaiko, un tikai tad iedarbiniet motoru.
- Notīriet degvielas tvertnes vāciņu no netīrumiem un gružiem. Noņemiet degvielas tvertnes vāciņu.
  - Piepildiet degvielas tvertni (A, attēls 6) ar degvielu. Lai degviela varētu izplesties, neuzpildiet virs degvielas tvertnes ielietnes kakliņa apakšu (B).
  - Uzlieciet atpakaļ degvielas tvertnes vāciņu.

## Motora iedarbināšana un apturēšana

Skatīt attēlu: 7, 8, 9

### Iedarbiniet dzinēju



**BRĪDINĀJUMS**

Startera auklas strauja ievilkšanās (atsitiens) vils jūsu roku motora virzienā ātrāk, kā jūs spēsiet atlaist roku.

Tas var izraisīt kaulu lūzumus, plīsumus, skrāpējumus vai zilumus.

- Kad iedarbināt motoru, pavelciet startera auklu lēnām, līdz ir jūtama pretestība, un pēc tam paraujiet strauji, lai izvairītos no atsitiena.



**BRĪDINĀJUMS**

Degviela un tā garaiņi ir ārkārtīgi viegli uzliesmojoši un sprādzienbīstami.

Uguns vai sprādziens var izraisīt smagus apdegumus vai nāvi.

### Iedarbinot dzinēju

- Pārliecinieties, ka aizdedzes svece, slāpētājs, degvielas tvertnes vāciņš un gan gaisa filtrs (ja uzstādīts) ir savās vietās un nofiksēti.
- Neiedarbiniet motoru, ja nav pieslēgta aizdedzes svece.
- Ja motors pārplūst, iestatiet gaisa vārstu (ja uzstādīta) pozīcijā ATVĒRTS/DARBINĀT, pārslēdziet droseļi (ja uzstādīta) pozīcijā ĀTRI un iedarbiniet, līdz motors sāk darboties.



**BRĪDINĀJUMS**

**INDĪGAS GĀZES BĪSTAMĪBA.** Motora izplūdes gāzes satur tvana gāzi, tā ir indīga gāze, kas var nogalināt jūs dažās minūtēs. To NEVAR redzēt, saost vai sajūst ar garšu. Pat tad, ja nevarat saost izplūdes dūmus, tāpat pastāv iespējāmība, ka uz jums iedarbojas tvana gāze. Ja sajūtat nelabumu, reiboni vai vājumu, kamēr lietojat šo izstrādājumu, NEKĀVĒJOTIES izslēdziet to un izejiet svaigā gaisā. Sazinieties ar ārstu. Iespējams, jums ir saindēšanās ar tvana gāzi.

- Lietojiet šo izstrādājumu TIKAI ārpus telpām, attālumā no logiem, durvīm vai ventilācijas lūkām, lai samazinātu risku, ka oglekļa monoksīds var sakrāties un nokļūt dzīvojamās telpās.
- Uzstādi tvana gāzes signalizatoru ar baterijām vai no kontaktlīgšanas barojamu tvana gāzes signalizatorus ar bateriju rezervi saskaņā ar ražotāja instrukcijām. Dūmu detektorī nevar konstatēt tvana gāzi.

- NEIedarbiniet šo izstrādājumu mājās, garāžā, pagrabā, tehniskajos starpstāvos, šķūnī vai citā daļēji slēgtā telpā, pat ja izmantojat ventilatorus vai atverat durvis un logus, lai nodrošinātu ventilāciju. Šajās vietās tvana gāze var ātri uzkrāties un saglabāties vēl stundām pēc tam, kad izstrādājums ir izslēgts.
- Šo izstrādājumu VIENMĒR novietojiet pa vējam un tā, lai dzinēja izplūdes gāzes būtu novirzītas prom no dzīvojamām telpām.

**IEVĒRĪBAI** Šis motors tiek piegādāts no Briggs & Stratton bez eļļas. Pirms iedarbināt motoru, uzpildiet eļļu saskaņā ar šīs rokasgrāmatas instrukcijām. Ja iedarbināsiet motoru bez eļļas, tas tiks sabojāts tā, ka to nevarēs salabot, un šādus bojājumus nesedz garantija.

### Noskaidrojiet, kāda ir iedarbināšanas sistēma

Pirms dzinēja iedarbināšanas, jums jānoskaidro kāda ir jūsu dzinēja iedarbināšanas sistēma Jūsu dzinējam var būt kāda no sekojošo tipu iedarbināšanas sistēmām.

- ReadyStart® sistēma:** Tā ir aprīkota ar temperatūras vadītu automātisko droseļi. Tā nav aprīkota ar manuālu droseļi vai degvielas sūkni.
- Gaisa vārsta sistēma** Gaisa vārsta sistēma: Sistēmai ir gaisa vārsts, kas jāizmanto lai iedarbinātu pie vēsām temperatūrām Daži modeļi var būt aprīkoti ar gaisa vārsta vadību, kamēr citiem var būt apvienota gaisa vārsta/droseles vadība Šī tipa sistēmai nav degvielas sūkniša.

Lai iedarbinātu jūsu dzinēju, ievērojiet tā tipa iedarbināšanas sistēmas instrukcijas, kāda ir jūsu dzinējam.

*Piezīme:* \* Iekārta var būt ar distances vadību Par distances vadības izvietošanu darbināšanu skatīt iekārta rokasgrāmatu.

### ReadyStart® sistēma

- Pārbaudiet dzinēja eļļu. Skatiet nodaļu **Pārbaudiet eļļas līmeni**.
- Pārliecinieties, ka iekārtas piedziņas vadības elementi, ja ir aprīkojumā, ir atvienoti.
- Pagrieziet degvielas noslēgvārstu (A, attēls 7), ja tāds ir uzstādīts, ATVĒRTĀ pozīcijā.
- Virziet droseles vadību (B, Attēls 7, 8), ja ir aprīkojumā, uz FAST (ĀTRS) stāvokli. Darbiniet motoru ātrajā pozīcijā.
- Nospiediet apturēšanas slēdzi (D, attēls 7, 8), ja ir aprīkojumā, uz ON (ieslēgts) stāvokli.
- Ja izstrādājums ir aprīkots ar dzinēja apturēšanas sviru (C, attēls 9), turiet dzinēja apturēšanas sviru pret rokturi.
- Iegriežamais starteris (Rewind Starter), ja tas ir aprīkojumā** Stingri satveriet startera virves rokturi (E, attēls 7, 8). Lēnām velciet startera auklas rokturi, līdz sajūtat pretestību, tad raujiet strauji.



**BRĪDINĀJUMS**

Strauja startera auklas ieraušana atpakaļ (atsitiens) var paraut plaukstu un roku uz motora pusi ātrāk nekā jūs varēsiet palaist to vajā. Tas var izraisīt kaulu lūzumus, plīsumus, skrāpējumus vai zilumus. Kad iedarbināt motoru, pavelciet startera auklu lēnām, līdz ir jūtama pretestība, un pēc tam paraujiet strauji, lai izvairītos no atsitiena.

- Elektriskais starteris, ja ir aprīkojumā** Pagrieziet elektriskās iedarbināšanas slēdzi (D) uz on (ieslēgts)/iedarbināšanas stāvokli

**IEVĒRĪBAI** IEVĒRĪBAI: Lai pagarinātu startera darbību, veiciet īsus palaišanas ciklus (maksimāli piecas sekundes) Starp palaišanas cikliem nogaidiet vienu minūti.

*Piezīme:* Ja motors pēc vairākiem mēģinājumiem neiedarbojas, sazinieties ar vietējo izplatītāju vai apmeklējiet **BRIGGSandSTRATTON.COM** vai zvaniet uz **1-800-233-3723** (ASV).

### Gaisa vārsta sistēma

- Pārbaudiet dzinēja eļļu. Skatiet nodaļu **Pārbaudiet eļļas līmeni**.
- Pārliecinieties, ka iekārtas piedziņas vadības elementi, ja ir aprīkojumā, ir atvienoti.
- Pagrieziet degvielas noslēgvārstu (A, attēls 7), ja tāds ir uzstādīts, ieslēgtā pozīcijā.
- Virziet droseles vadību (B, Attēls 7, 8), ja ir aprīkojumā, uz FAST (ĀTRS) stāvokli. Darbiniet motoru ātrajā pozīcijā.
- Pagrieziet droseles vadību (F, attēls 7) uz stāvokli AIZVĒRTS.

*Piezīme:* Droseļēšana parasti nav vajadzīga, ja atkārtoti iedarbināt siltu motoru.

- Ja izstrādājums ir aprīkots ar dzinēja apturēšanas sviru (C, attēls 9), turiet dzinēja apturēšanas sviru pret rokturi ().
- Iegriežamais starteris (Rewind Starter), ja tas ir aprīkojumā** Stingri satveriet startera virves rokturi (E, Attēls 7, 8) Lēnām velciet startera auklas rokturi, līdz sajūtat pretestību, tad raujiet strauji.



## BRĪDINĀJUMS

Strauja startera auklas ieraušana atpakaļ (atsitiens) var paraut plaukstu un roku uz motora pusi ātrāk nekā jūs varēsiet palaist to vaļā. Tas var izraisīt kaulu lūzumus, plīsumus, skrāpējumus vai zilumus. Kad iedarbināt motoru, pavelciet startera auklu lēnām, līdz ir jūtama pretestība, un pēc tam paraujiet strauji, lai izvairītos no atsitienu.

8. **Elektriskais starteris, ja ir aprīkojumā** Pagrieziet elektriskās iedarbināšanas slēdzi (D) uz on (ieslēgts)/iedarbināšanas stāvokli

**IEVĒRĪBAI** IEVĒRĪBAI: Lai pagarinātu startera darbību, veiciet īsus palaišanas ciklus (maksimāli piecas sekundes) Starp palaišanas cikliem nogaidiet vienu minūti.

9. Kad dzinējs iesilis, virziet droseles vadību (F, attēls 7) uz pozīciju OPEN/RUN (Atvērts/Darbība).

*Piezīme:* Ja motors pēc vairākiem mēģinājumiem neiedarbojas, sazinieties ar vietējo izplatītāju vai apmeklējiet **BRIGGSandSTRATTON.COM** vai zvaniet uz **1-800-233-3723** (ASV).

## Apturiet dzinēju



## BRĪDINĀJUMS



Degviela un tā garaiņi ir ārkārtīgi viegli uzliesmojoši un sprādzienbīstami.

Uguns vai sprādziens var izraisīt smagus apdegumus vai nāvi.

- Nekad neslāpējiet motoru ar droseles palīdzību.

1. **Dzinēja apturēšanas svira, ja ir aprīkojumā:** Atlaidiet dzinēja apturēšanas sviru (E, attēls 9).

**Stop slēdzis, ja ir aprīkojumā** Pagrieziet apturēšanas slēdzi (D, attēls 7, 8) uz pozīciju STOP.

**Droseles vadība (ja ir aprīkojumā)** Virziet droseles vadību (B, Attēls 7, 8), ja ir aprīkojumā, uz STOP (Apturēt) stāvokli.

**Elektriskais starteris, ja ir aprīkojumā** Pagrieziet elektriskās iedarbināšanas slēdzi uz OFF/STOP (Izslēgts/apturēt) pozīciju. Izņemiet atslēgu un glabājiet to drošā, bērniem nepieejamā vietā.

2. Kad dzinējs apstājies, pagrieziet degvielas slēgvārstu (A, attēls 7), ja ir aprīkojumā, uz SLĒGTU stāvokli.

# Apkope

**IEVĒRĪBAI** Ja motors glabāšanas apstākļos tiek sagāzts, degvielas tvertnei (ja tā montēta uz motora) jābūt tukšai, un aizdedzes sveces pusei jābūt vērstai uz augšu. Ja degvielas tvertne nav tukša un ja motors tiek sagāzts jebkurā citā virzienā, var rasties sarežģījumi iedarbināt motoru, jo eļļa vai benzīns ir piesārņojuši gaisa filtru un/vai aizdedzes sveci.



## BRĪDINĀJUMS

Veicot apkalpošanas darbus, kuru laikā iekārtai ir jāatrodas noliktā stāvoklī, degvielas tvertnei jābūt tukšai, citādi var notikt degvielas noplūde, kas var izraisīt uzliesmojumu vai sprādzienu.

Mēs iesakām jums vērsties pie jebkura Briggs & Stratton autorizēta pārstāvja dzinēja un dzinēja daļu visas apkopes un servisa veikšanai.

**IEVĒRĪBAI** Lai darbība būtu pareiza, visām dzinēja izgatavošanā izmantotajām sastāvdaļām jāpaliek savās vietās.



## BRĪDINĀJUMS



Nejauša dzirksteļošana var izraisīt uguni vai elektriskās strāvas triecienu.

Nejauša iedarbināšana var izraisīt iesprūšanu, locekļu zaudēšanu vai plēstas brūces.

Uzliesmošanas risks

## Pirms regulēšanas vai remonta

- Atvienojiet sveces vadu un atlociet to nost no aizdedzes sveces.
- Atvienojiet akumulatoru baterijas negatīvo spaili (tikai dzinējiem ar elektrisko iedarbināšanu).
- Izmantojiet tikai pareizos instrumentus.

- Neaiztieci regulatora atsperi, savienojumus vai citas daļas, lai palielinātu dzinēja ātrumu.
- Rezerves daļām jābūt vienādas konstrukcijas un uzstādītām tajā pašā vietā, kur oriģinālās daļas. Citas daļas var nekalpot tik labi, var bojāt mašīnu un var izraisīt traumas.
- Nesitiet pa sparratu ar āmuru vai cietu priekšmetu, jo sparrats vēlāk darbības laikā var saplīst.

## Pārbaudot dzirksteli

- Ietiet tikai sertificētos testerus.
- Nekad neveiciet tādas pārbaudes ar noņemtu aizdedzes sveci.

# Emisiju kontroles apkalpošana

**Emisiju kontroles iekārtu un sistēmu apkalpošanu, aizvietošanu vai remontu var veikt jebkurš apvidus transportlīdzekļu dzinēju remonta darbnīca vai speciālists.** Tomēr, lai iegūtu bezmaksas emisiju kontroles apkalpošanu, šie darbi ir jāveic pie ražotāja pilnvarotā izplatītāja. Skatīt Emisiju kontroles deklarācijas.

## Tehniskās apkopes grafiki

| Pirmās 5 stundas  |
|---|
| <ul style="list-style-type: none"> <li>• Nomainiet eļļu</li> </ul>  |
| Ik pēc 8 stundām vai katru dienu  |
| <ul style="list-style-type: none"> <li>• Pārbaudiet motoreļļas līmeni</li> <li>• Noīrēt vietu ap klusinātāju un vadības elementiem</li> <li>• Gaisa ieplūdes atveres režģis</li> </ul>  |
| Ik pēc 50 stundām vai katru gadu  |
| <ul style="list-style-type: none"> <li>• Izīrēt gaisa filtru <sup>1</sup></li> <li>• Izīrēt rupjo filtru (ja ir aprīkojumā) <sup>1</sup></li> <li>• Nomainiet motoreļļu</li> <li>• Nomainiet eļļas filtru (ja uzstādīts)</li> <li>• Veiciet izplūdes sistēmas apkopi</li> </ul> |
| Ik pēc 200 stundām  |
| <ul style="list-style-type: none"> <li>• Nomainiet gaisa filtru <sup>1</sup></li> <li>• Nomainiet rupjo filtru (ja uzstādīts) <sup>1</sup></li> </ul>   |
| Katru gadu  |
| <ul style="list-style-type: none"> <li>• Nomainiet aizdedzes sveces</li> <li>• Veiciet degvielas sistēmas apkopi</li> <li>• Veiciet apkopi dzesēšanas sistēmai <sup>1</sup></li> <li>• Pārbaudiet vārsta atstarpī <sup>2</sup></li> </ul>                                       |

<sup>1</sup> Biežāk ir jāīrta putekļainos apstākļos vai gaisā esošu grauzu gadījumā.

<sup>2</sup> Nav jāveic, ja vien nav konstatētas problēmas dzinēja darbībā.

## Karburators un dzinēja apgrīzieni

Nekad neveiciet izmaiņas karburatora vai dzinēja apgrīzietu iestatījumos. Karburators ir neregulēts rūpnīcā efektīvai darbībai lielākajā daļā apstākļu. Neaiztieci regulatora atsperi, savienojumus vai citas daļas, lai mainītu dzinēja ātrumu. Ja ir nepieciešams veikt kādus regulējumus, griezieties Briggs & Stratton Pilnvarotā dīlera servisa centrā.

**IEVĒRĪBAI** Aprīkojuma ražotājs ir definējis maksimālo ātrumu motoram, kas montēts aprīkojumam. **Nepārsniedziet** šo ātrumu. Ja neesat drošs par to, kāds ir aprīkojuma maksimālais ātrums, vai kāds ātrums motoram ir iestatīts rūpnīcā, griezieties Briggs & Stratton Pilnvarotā dīlera servisa centrā. Lai pareizi un droši lietotu aprīkojuma, motora ātrumu vajadzētu noregulēt tikai kvalificētam servisa tehnikam.

## Veiciet aizdedzes sveces apkopi.

Skatīt attēlu 10

Pārbaudiet atstarpī (A, Attēls 10) ar stieples kalibru (B) Ja ir nepieciešams, iestatiet atstarpī levietojiet un pievelciet aizdedzes sveci ar ieteikto griezes momentu Par atstarpes vai griezes momenta iestatīšanu, skatīt nodaļu **Specifikācijas**.

*Piezīme:* \*Dažos reģionos vietējie likumi prasa izmantot rezistora aizdedzes sveci, lai apslāpētu aizdedzes signālus Ja šis dzinējs sākotnēji bija aprīkots ar aizdedzes sveci ar rezistoru, nomainīti izmantotiet tāda paša tipa aizdedzes sveci.

## Veiciet izplūdes sistēmas apkopi

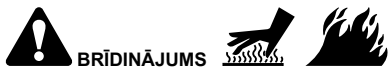

### BRĪDINĀJUMS

Darbojoties motors uzkarst. Dažas motora daļas, piemēram, slāpētājs, var ļoti sakarst.

Saskares gadījumā var rasties smagi apdegumi.

Ugunsnedroši priekšmeti, piemēram, lapas, zāle, krūmājs utt. var aizdegties.

- Ja jums nepieciešams pieskarties slāpētājam, motora cilindram vai radiatora ribām, ļaujiet tām no sākuma atdzist.
- Sekojiet tam, lai apkārt slāpētājam un cilindram nesavāktos gruži.
- Kalifornijas Publisko resursu likuma, sadaļa 4442 nosaka, ka ir aizliegts izmantot motoru meža, krūmu vai zāles klātās teritorijās, ja izplūdes sistēma nav aprīkota ar dzirksteļu uztvērēju, kā norādīts sadaļā 4442, un tas netiek pienācīgi apkopots. Citās pavalstīs vai federālās jurisdikcijas subjektos spēkā var būt līdzīgiem normatīvajiem aktiem. Sazinieties ar ražotāju, vairumtirgotāju vai izplatītāju, lai iegūtu dzirksteļu uztvērēju, kas paredzēts izplūdes sistēmai, kas uzstādīta šim motoram.

Sekoiet tam, lai apkārt slāpētājam un cilindram nesavāktos gruži. Apskatiet, vai klusinātājam nav plaisas, korozija vai citi bojājumi. Noņemiet dzirksteļu slāpētāju, ja tas aprīkots, apskatiet, vai nav bojājumi vai oglekļa radīti aizbīvējumi. Ja atrasts bojājums, pirms darba uzsākšanas iemontējiet nomaināmās daļas.



### BRĪDINĀJUMS

Rezerves daļām jābūt vienādas konstrukcijas un uzstādītām tajā pašā vietā, kur oriģinālās daļas. Citas daļas var nekalpot tik labi, var bojāt mašīnu un var izraisīt traumas.

## Nomainiet motoreļļu

Skatīt attēlu: 11, 12, 13, 14



### BRĪDINĀJUMS

Degviela un tā garaiņi ir ārkārtīgi viegli uzliesmojoši un sprādzienbīstami.

Uguns vai sprādziens var izraisīt smagus apdegumus vai nāvi.

Darbojoties motors uzkarst. Dažas motora daļas, piemēram, slāpētājs, var ļoti sakarst.

Saskares gadījumā var rasties smagi apdegumi.

- Izlejot eļļu caur augšējo eļļas uzpildes cauruli, degvielas tvertnei jābūt tukšai, jo degviela var izlīst un aizdegties vai izraisīt sprādzienu.
- Ja jums nepieciešams pieskarties slāpētājam, motora cilindram vai radiatora ribām, ļaujiet tām no sākuma atdzist.

Izlietotā eļļa ir bīstams atkritumprodukts, un tā pareizi jāutilizē. Neizmetiet ar saimniecības atkritumiem. Sazinieties ar vietējām iestādēm, servisa centru vai pārstāvi, lai uzzinātu, kur atrodas utilizācijas/pārstrādes punkti.

### Izlejiet eļļu

1. Ar izslēgtu, bet vēl arvien siltu motoru atvienojiet aizdedzes sveces vadu(s) (D, attēls 11) un turiet to atstatu no aizdedzes sveces (svēcēm) (E).
2. Izņemiet mērstieni (A, attēls 12).
3. Izņemiet eļļas izlaišanas aizbāzni (F, Attēls 13). Iztecinaiet eļļu atbilstošā tvertnē.

*Piezīme:* Jebkurš no parādītajiem eļļas izlaišanas aizbāžņiem (G, attēls 13) var tikt ievietots dzinējā.

4. Kad eļļa izlaista, ievietojiet un pievelciet eļļas izlaišanas aizbāzni (F, attēls 13).
5. Ja iztecināt eļļu pa augšējo eļļas uzpildes cauruli (attēls 14), turiet motora aizdedzes sveces (E) galu uz augšu. Iztecinaiet eļļu atbilstošā tvertnē.



### BRĪDINĀJUMS

Izlejot eļļu caur augšējo eļļas uzpildes cauruli, degvielas tvertnei jābūt tukšai, jo degviela var izlīst un aizdegties vai izraisīt sprādzienu. Lai iztukšotu degvielas tvertni, darbiniet motoru, līdz tas apstāties no degvielas trūkuma.

## Nomainiet eļļas filtru (ja uzstādīts)

Daži modeļi ir aprīkoti ar eļļas filtru. Skatiet maiņas intervālus sadaļā Apkopes tabula.

1. Iztecinaiet eļļu no motora. Skatīt Eļļas izlaišanas nodaļu.
2. Izņemiet eļļas filtru (H, attēls 12) un pareizi nododiet atkritumos.
3. Pirms uzstādīt jauno eļļas filtru, viegli ieeļļojiet eļļas filtra blīvi ar svaigu, tīru eļļu.
4. Uzstādiet eļļas filtru ar roku, līdz blīve saskaras ar eļļas filtra adapteri, pēc tam pievelciet eļļas filtru par 1/2 līdz 3/4 apgriezienu.
5. Uzpildiet eļļu. Skatīt Eļļas pieļaušanas nodaļu.
6. Iedarbiniet un darbiniet motoru. Kamēr motors uzsilst, pārbaudiet, vai nav eļļas noplūžu.
7. Apturiet motoru un pārbaudiet eļļas līmeni. Pareizais eļļas līmenis ir pilnās tvertnes indikatora augšpusē (B, attēls 12) uz mērstieņa.

### Pielejiet eļļu

- Pārliecinieties, ka dzinējs ir horizontāli.
- Notīriet eļļas uzpildes zonu no gružiem.
- Skatiet eļļas uzpildes daudzumu sadaļā **Specifikācijas**.

1. Izņemiet mērstieni (A, attēls 12) un noslaukiet ar tīru drānu.
2. Lēnām ielejiet eļļu motora eļļas iepildīšanas atverē (C, attēls 12). **Uzmanieties, lai nepārpildītu tvertni.** Pēc eļļas uzpildes pagaidiet vienu minūti un pēc tam pārbaudiet eļļas līmeni.
3. Montējiet un pievelciet mērstieni (A, attēls 12).
4. Izņemiet mērstieni un pārbaudiet eļļas līmeni. Pareizais eļļas līmenis ir pilnās tvertnes indikatora augšpusē (B, attēls 12) uz mērstieņa.
5. Atkal montējiet un pievelciet mērstieni (A, attēls 12).
6. Pievienojiet aizdedzes sveces vadu(-s) (D, attēls 11) pie aizdedzes sveces (svēcēm) (E).

## Apkopiet gaisa filtru

Skatīt attēlu: 15, 16



### BRĪDINĀJUMS

Degviela un tā garaiņi ir ārkārtīgi viegli uzliesmojoši un sprādzienbīstami.

Uguns vai sprādziens var izraisīt smagus apdegumus vai nāvi.

- Nekādā gadījumā neiedarbiniet un nedarbiniet motoru ar noņemtu gaisa filtra mezglu (ja uzstādīts) vai gaisa filtru (ja uzstādīts).

**IEVĒRĪBA!** Neizmantojiet saspiestu gaisu vai šķīdinātājus, lai iztīrītu filtru. Saspiests gaiss var bojāt filtru, šķīdinātāji izšķīdinās filtru.

Skatīt apkopes diagrammu, kur norādītas apkopes prasības.

Atšķirīgos modeļos var tikt lietotas putas vai papīra filtrs. Daži modeļi ir arī aprīkoti ar rupjo filtru, kuru var mazgāt un izmantot vairākas reizes. Safīdziniet ilustrācijas šajā rokasgrāmatā ar tīpu, kas montēts jūsu motoram, un veiciet atbilstošu apkopi.

### Putu gaisa filtrs

1. Pārvirotojiet kustīgo fiksatoru (A, attēls 15) uz atbloķētu pozīciju un atveriet vāku (B).
2. Lai novērstu netīrumu iekļūšanu karburatorā, uzmanīgi noņemiet putu elementu (C, attēls 15) no gaisa filtra pamatnes.
3. Nomazgājiet putu elementu (C, attēls 15) šķidrā mazgāšanas līdzeklī un ūdenī. Izspiediet putu elementu sausu tīrā drānā.
4. Piesātiniet putu elementu (C, attēls 15) ar tīru motoreļļu. Lai iztecinātu lieko motoreļļu, saspiediet putu elementu tīrā drānā.
5. Uzstādiet putu elementu (C, attēls 15) gaisa filtra pamatnē.
6. Aizveriet vāku B, attēls 15) un pārvirziet kustīgo fiksatoru (A) aizvēršanas stāvoklī.

### Papīra gaisa filtrs

1. Palaidiet vaļīgāk stiprinājumu(s) (A, attēls 16).
2. Noņemiet pārvalku (B, attēls 16).
3. Lai novērstu netīrumu iekļūšanu karburatorā, uzmanīgi noņemiet rupjo filtru (D, attēls 16) un filtru (C) no gaisa filtra pamatnes.
4. Noņemiet rupjo filtru (D, attēls 16) no filtra (C).
5. Lai atdalītu gružus, uzmanīgi pasītiet filtru (C, attēls 16) pret cietu virsmu. Ja filtrs ir pārāk netīrs, nomainiet ar jaunu filtru.
6. Nomazgājiet rupjo filtru (D, attēls 16) šķidrā mazgāšanas līdzeklī un ūdenī. Ļaujiet rupjajam filtram kārtīgi izžūt. **Neielejot** rupjo filtru.
7. Montējiet sauso rupjo filtru (D, attēls 16) pie filtra (C).

- Montējiet filtru (C, attēls 16) un rupjo filtru (D) pie gaisa filtra pamatnes. Pārļiecinieties, ka filtrs stingri iekļāvies pamatnē.
- Salieciet pārvalku (B, 16. attēls) un nostipriniet ar stiprinātāju(-iem) (A). Pārļiecinieties, ka stiprinājums(-i) pieguļ cieši.

- Uzglabājiet drošā attālumā no kurtuvēm, krāsnīm, boileriem un citām līdzīgām ierīcēm, kurām ir signāllampīnas, vai citiem uzliesmošanas avotiem, jo tie var aizdedzināt degvielas tvaikus.

## Veiciet degvielas sistēmas apkopi

Skatīt attēlu: 17



**BRĪDINĀJUMS**

**Degviela un tās tvaiki ir viegli uzliesmojošas un sprāgstošas vielas.**

**Uguns vai sprādziens var izraisīt smagus apdegumus vai nāvi.**

- Degvielas tuvumā nedrīkst būt dzirksteles, atklātas liesmas, signāllampīnas, siltuma avoti vai citi uzliesmošanas avoti.
- Bieži pārbaudiet visus degvielas kanālus, tvertni, vāciņu un stiprinājumus, vai tajos nav plaisu un sūču. Nomainiet, ja nepieciešams.
- Iekams tīrīt vai nomainīt degvielas filtru, iztukšojiet degvielas tvertni vai aizveriet degvielas slēgvārstu.
- Ja degviela izlīst, pagaidiet, kamēr tā iztvaiko, un tikai tad iedarbiniet dzinēju.
- Rezerves daļām jābūt vienādām un uzstādītām tajā pašā vietā, kur oriģinālās daļas.

### Degvielas filtrs, ja ir aprīkojumā

- Pirms degvielas filtra tīrīšanas vai nomainīšanas (A, attēls 17), iztukšojiet degvielas tvertni vai aizveriet degvielas slēgvārstu. Citādi degviela var izplūst ārā un izraisīt uzliesmojumu vai sprādzienu.
- Ar plakanknaiblēm spiediet cilpiņas (B, attēls 17) uz savilcējiem (C), tad nobīdiet savilcējus no degvielas filtra (A). Groziet un velciet nost degvielas pievadus (D) no degvielas filtra.
- Pārbaudiet, vai degvielas vadiem (D, attēls 17) nav noplūžu vai plaisu. Nomainiet, ja nepieciešams.
- Nomainiet degvielas filtru (A, attēls 17) ar oriģinālo iekārtas nomainīšanas filtru.
- Nostipriniet degvielas vadus (D, attēls 17) ar savilcējiem (C) kā parādīts attēlā.

## Apkope dzesēšanas sistēmai



**BRĪDINĀJUMS**

**Darbojoties motors uzkarst. Dažas motora daļas, piemēram, slāpētājs, var ļoti sakarst.**

**Saskares gadījumā var rasties smagi apdegumi.**

**Ugunsdroši priekšmeti, piemēram, lapas, zāle, krūmājs utt. var aizdegties.**

- Ja jums nepieciešams pieskarties slāpētājam, motora cilindram vai radiatora ribām, ļaujiet tām no sākuma atdzist.
- Sekoiet tam, lai apkārt slāpētājam un cilindram nesavāktos gruži.

**IEVĒRĪBAI** Neizmantojiet ūdeni lai tīrītu dzinēju Ūdens var piesārņot degvielas sistēmu Lai tīrītu dzinēju, lietojiet suku vai sausu drānu.

Šis ir dzinējs ar gaisa dzesēšanu Nefīrumi vai gruži var ierobežot gaisa plūsmu un var izraisīt dzinēja pārkaršanu, kas noved pie sliktas veiktspējas un samazināta dzinēja darbību.

- Lietojiet slotu vai sausu lupatu gružu noņemšanai no gaisa ieņēmēja zonas.
- Savienojumu, atsperi un vadības ierīces uzturiet tīras
- Uzturiet vietu ap un aiz klusinātāja tīru no jebkādiem uzliesmojošiem gružiem.
- Sekoiet tam, lai uz eļļas dzesēšanas ribām nesakrātos nefīrumi un gruži.

Pēc kāda laika, gruži var uzkrāties uz cilindra dzesēšanas ribām un izraisīt dzinēja pārkaršanu Šos gružus nevar noņemt bez daļējas dzinēja izjaukšanas Uzticiet Briggs & Stratton autorizētam pārstāvim veikt apskati un gaisa dzesēšanas sistēmas tīrīšanu kā ieteikts Apkopes diagrammā.

## Uzglabāšana



**BRĪDINĀJUMS**

**Degviela un tās tvaiki ir viegli uzliesmojošas un sprādzienbīstamas vielas.**

**Uguns vai sprādziens var izraisīt smagus apdegumus vai nāvi.**

Uzglabājot degvielu vai iekārtu ar degvielu tās tvertnē

### Degvielas sistēma

Skatiet attēlu: 18

Glabājiet dzinēju līmeniski (parastā darba stāvoklī). Piepildiet degvielas tvertni (A, attēls 18) ar degvielu. Nepiepildiet augstāk par degvielas tvertnes kakliņu (B), lai ļautu degvielai izplesties.

Ja degviela tiek uzglabāta uzglabāšanas tvertnē vairāk par 30 dienām, tā var zaudēt svaigumu. Katru reizi, kad piepildāt tvertni ar degvielu, pievienojiet degvielai degvielas stabilizatoru, kā norādīts ražotāja instrukcijās. Tas degvielu saglabā svaigu un mazina ar degvielu saistītās problēmas vai piesārņojumu degvielas sistēmā.

Degviela nav jāzīsūknē no dzinēja, ja degvielas stabilizators tiek pievienots, kā norādīts. Pirms uzglabāšanas, IESLĒDZIET dzinēju uz 2 minūtēm, lai degvielu un stabilizatoru pārvietotu pa degvielas sistēmu.

Ja degvielai dzinējā nav pievienots stabilizators, degviela ir jāiztecina apstiprinātā tvertnē. Darbiniet motoru, līdz tas apstāties no degvielas trūkuma. Lai degviela saglabātos svaiga, iesakām izmantot degvielas stabilizatoru degvielas tvertnē.

### Dzinēja eļļa

Kamēr dzinējs ir silts, nomainiet dzinēja eļļu. Skatiet nodaļu **Nomainiet motoreļļu**.

## Bojājumu novēršana

Lai saņemtu palīdzību, sazinieties ar vietējo izplatītāju vai pārejiet uz **BRIGGSandSTRATTON.COM** vai zvaniet uz **1-800-233-3723 (ASV)**.

## Specifikācijas

| Modelis: 140000                             |                               |
|---|-------------------------------|
| Darba tilpums                               | 13.60 ci (223 cm3)            |
| Iekšējais diametrs                          | 2.913 in (74 mm)              |
| Virzuļa gājiens                             | 2.040 in (51,82 mm)           |
| Eļļas ietilpība                             | 18 - 20 oz (.54 - .59 L)      |
| Aizdedzes sveces sprauga                    | .020 in (.51 mm)              |
| Aizdedzes sveces pievilkšanas moments       | 180 lb-in (20 Nm)             |
| Indukcijas spoles (armatūras) gaisa sprauga | .010 - .014 in (.25 - .36 mm) |
| Iepildes vārsta sprauga                     | .004 - .008 in (.10 - .20 mm) |
| Izplūdes vārsta sprauga                     | .004 - .008 " (.10 - .20 mm)  |

Dzinēja jauda samazināsies par 3,5% uz katrām 1000 pēdām (300 metriem) virs jūras līmeņa un par 1% uz katrām 10 °F (5,6 °C) virs 77 °F (25 °C). Dzinējs apmierinoši darbosies slūpumā līdz 15°. Skatiet informāciju iekārtas lietotāja rokasgrāmatā par darbības ierobežojumiem attiecībā uz drošu darbu nogāzēs.

| Apkopes daļas – modelis: 140000 |              |
|---------------------------------|--------------|
| Apkopes daļa                    | Daļas numurs |
| Gaisa filtrs, porolona          | 797301       |
| Gaisa filtrs, papīra            | 795066, 5419 |
| Rupjais gaisa filtrs            | 796254       |
| Eļļa – SAE 30                   | 100005       |
| Eļļas filtrs                    | 795990       |
| Degvielas filtrs                | 298090, 5018 |
| Pretestības aizdedzes svece     | 692051       |
| Aizdedzes sveces atslēga        | 89838, 5023  |
| Dzirksteles testeris            | 19368        |

Dzinēja un dzinēja daļu visa veida apkopes un servisa veikšanai iesakām vērsties pie jebkura Briggs & Stratton autorizēta pārstāvja.

**Jaudas novērtējums:** Pieļaujama bruto jauda atsevišķiem benzīna motoru modeļiem tiek apzīmēta atbilstoši novērtējumam pēc SAE (Society of Automotive Engineers — Autoinženieru savienība) noteikumiem J1940 (Small Engine Power & Torque Rating Procedure — Mazu dzinēju jaudas un griezes momenta noteikšanas procedūra) un to jaudas novērtēšana veikta atbilstoši SAE noteikumiem J1995. Motoriem, kuru marķējumā norādīts "rpm", griezes moments ir noteikts pie 2600

apgr./min., visiem citiem motoriem — pie 3060 apgr./min.; zirgspēku daudzums ir noteikts pie 3600 apgr./min. Bruto jaudas grafikus var apskatīt interneta vietnē [www.BRIGGSandSTRATTON.COM](http://www.BRIGGSandSTRATTON.COM). Efektīvās jaudas vērtības tiek iegūtas, kad ir uzstādīts gaisa filtrs, bet pilnas jaudas vērtības tiek iegūtas bez šiem piederumiem. Reālā motora bruto jauda būs augstāka par lietderīgo jaudu, jo to ietekmēs darba vides apstākļi un katra motora individuālās atšķirības. Ņemot vērā plašo produktu klāstu, uz kādiem tiek uzstādīti motori, benzīna motori var neatbilstēt nominālo bruto jaudu, ja tos izmanto ar attiecīgo mašīnu. Šīs atšķirības izraisa dažādi faktori, tostarp, bet ne tikai dažādi motora komponenti (gaisa atfiltrēšanas, izplūdes, lādēšanas un dzesēšanas sistēmas, karburators, degvielas sūkņi utt.), pielietojuma ierobežojumi, vide ekspluatācijas vietā (temperatūra, mitrums, augstums virs jūras līmeņa), kā arī atsevišķo motoru individuālās īpatnības. Dažu ražošanas procesa un jaudas ierobežojumu dēļ uzņēmums Briggs & Stratton ir tiesīgs aizvietot šīs sērijas motoru ar jaudīgāku motoru.

## Garantija

### Briggs & Stratton dzinēja garantija

Stājas spēkā 2019. gada janvārī

#### Ierobežota garantija

Briggs & Stratton garantē, ka garantijas periodā, kas norādīts zemāk, uzņēmums bez maksas salabos vai nomainīs jebkuru daļu, kurai ir materiāla un/vai ražošanas brāķis vai abi. Transporta izmaksas par izstrādājumu, kurš šīs garantijas ietvaros iesniegts remontam vai nomainīšanai, jāsedz pircējam. Šī garantija ir spēkā tālāk norādītajos laika periodos un ievērojot tālāk izklāstītos nosacījumus. Lai saņemtu garantijas servisu, atrodiet tuvāko autorizēto servisa pakalpojumu sniedzēju mūsu pārstāvju meklēšanas kartē [BRIGGSandSTRATTON.com](http://BRIGGSandSTRATTON.com). Pircējam ir jāsažinās ar pilnvaroto apkopes pakalpojumu sniedzēju un jānogādā izstrādājums tā turpmākai pārbaudei un testēšanai pilnvarotajam apkopes pakalpojumu sniedzējam.

**Citu tiešo garantiju nav. Netiešas garantijas, produkta kvalitātes un noderīguma noteiktam nolūkam ieskaitot, ir ierobežotas ar tālāk norādīto garantijas periodu vai uz likumā atļauto periodu.** Jebkura atbildība par nejausiem vai izrietošiem bojājumiem tiek izslēgta tādā mērā, kādā šī atbildības izslēgšana ir atrunāta likumā. Dažās valstīs un valstīs neatzīst ierobežojumus attiecībā uz to, cik ilgi turpināsies netiešā garantija, bet citās valstīs vai valstīs nepieļauj nejauso vai izrietošo zaudējumu izslēgšanu vai ierobežošanu, tādēļ iepriekš minētais ierobežojums un garantijas izslēgšana var uz jums neattiekties. Šī garantija dod jums noteiktas juridiskas tiesības, un jums var būt arī citas tiesības, kas dažādās valstīs un valstīs ir atšķirīgas <sup>4</sup>.

### Standarta garantijas nosacījumi <sup>1, 2, 3</sup>

#### Vanguard®; Komerciālā sērija <sup>3</sup>

Patērētāja lietošana - 36 mēneši

Komerciāla lietošana - 36 mēneši

#### XR sērija

Patērētāja lietošana - 24 mēneši

Komerciāla lietošana - 24 mēneši

#### Dzinēji ar Dura-Bore™ lietām čuguna čaulām

Patērētāja lietošana - 24 mēneši

Komerciāla lietošana - 12 mēneši

#### Visi citi dzinēji

Patērētāja lietošana - 24 mēneši

Komerciāla lietošana - 3 mēneši

<sup>1</sup> Šie ir mūsu standarta garantijas noteikumi, taču laiku pa laikam iespējams papildus garantijas segums, kāds netika noteikts publikācijas laikā. Lai iepazītos ar jūsu dzinējam pašreiz spēkā esošajiem garantijas noteikumiem, skatiet Internetā [BRIGGSandSTRATTON.COM](http://BRIGGSandSTRATTON.COM) vai sazinieties ar jūsu autorizēto Briggs & Stratton servisa pārstāvi.

<sup>2</sup> Garantija netiek nodrošināta motoriem, kas tiek izmantoti iekārtu galvenā dzinējspēka vietā, rezerves ģeneratoriem, ko izmanto komerciāliem mērķiem, vieglajos autofurģonos un kas pārsniedz 25 MPH. Garantija netiek sniegta motoriem, ko izmanto ātrumsaīkstēm, kā arī komerciālos vai nomas kravas automobiļos.

<sup>3</sup> Rezerves ģeneratoros uzstādīti Vanguard: 24 mēneši patērētāju lietošanai, komerciālai lietošanai garantiju nav. Komerciālā sērija ar izgatavošanas datumu pirms 2017. gada jūlija, 24 mēneši patērētāja lietošanai, 24 mēneši komerciālai lietošanai.

<sup>4</sup> Austrālijā — Mūsu precēm ir garantija, kas nav izslēdzama saskaņā ar Austrālijas Patērētāju likumu. Jums ir tiesības nomainīt izstrādājumu vai saņemt naudas līdzekļu atmaksu, ja izstrādājuma darbībā radās būtiski traucējumi, vai arī saņemt atlīdzību, ja radās citi saprātīgi paredzami zaudējumi vai bojājumi. Turklāt jums ir tiesības iesniegt izstrādājumu remontam vai nomainīt izstrādājumu, ja tā kvalitāte nav pieņemama, taču tā darbības traucējumi nav būtiski. Lai saņemtu garantijas servisu, atrodiet tuvāko pilnvaroto servisa pārstāvi mūsu pārstāvju meklēšanas kartē [BRIGGSandSTRATTON.com](http://BRIGGSandSTRATTON.com) vai piezvaniet

uz numuru 1300 274 447, vai nosūtiet e-pastu vai papīra vēstuli uz adresi [salesenquires@briggsandstratton.com.au](mailto:salesenquires@briggsandstratton.com.au), Briggs & Stratton Australia Pty Ltd, 1 Moorebank Avenue, Moorebank, NSW, Austrālija, 2170.

Garantijas periods sākas dienā, kad izstrādājumu iegādājies pirmās mazumtirdzniecības patērētājs vai komercpatērētājs. "Izmantošanai patērētājiem" nozīmē, ka mazumtirdzniecības patērētājs izmanto precī savā mājāsaimniecībā. "Izmantošana komercnolūkos" nozīmē visus pārējos preces izmantošanas veidus, ietverot tirdzniecību, ienākumu nesošās nozarēs vai nomā. Tikko dzinējs ir ticis lietots komerciāli, tas turpmāk attiecībā uz šo garantiju tiek uzskatīts par komerciālas lietošanas dzinēju.

**Saglabājiet savu pirkumu apliecināso čekus. Ja jūs neiesniedzat apliecinājumu sākotnējā pirkuma datumam laikā, kad ir nepieciešams garantijas remonts, garantijas perioda noteikšanai tiks izmantots produkta izgatavošanas datums. Lai saņemtu garantijas servisu Briggs & Stratton produktiem, garantijas reģistrācija nav obligāta.**

#### Par jūsu garantiju

Šī garantija attiecas tikai uz defektīviem materiāliem, kas saistīti ar dzinēju, un/vai apdares kvalitāti, un nevis uz nomainītu vai atfildzināšanu iekārtai, kurai dzinējs var būt pierīkots. Šī garantija nesedz kārtējo apkopi, noskaņošanu, noregulēšanu vai normālu nodilumu. Tāpat garantija nav spēkā, ja dzinējs ir ticis izmainīts vai modificēts, vai ja ir dzēsts vai noņemts dzinēja sērijas numurs. Šī garantija nesedz dzinēja bojājumus vai veikuma problēmas, kuras izraisījuši:

1. daļu, kas nav oriģinālas Briggs & Stratton daļas, izmantošana;
2. dzinēja darbināšana ar nepietiekamu eļļas līmeni, piesārņotu vai nepareizas kvalitātes eļļu;
3. piesārņotas vai sastāvējušās degvielas izmantošana, benzīna, kurā etilspirta saturs lielāks par 10%, vai alternatīvu degvielu, piemēram, sašķidrinātas naftas vai dabasgāzes izmantošana dzinējiem, ko Briggs & Stratton nav sākotnēji paredzējusi/izgatavojusi darbināšanai ar šādu degvielu;
4. neīrums, kas iekļūvuši dzinējā gaisa atfiltrētāja nepareizas apkopes vai salikšanas rezultātā;
5. rotācijas zāles plāvēja nažu triecieni pret priekšmetiem, vaļņi vai nepareizi uzstādīti nažu adapteri, lāpstīnriteņi vai citas kloķvārpstai pievienotas ierīces vai pārmērīga ķīslīksnas nospriegošana;
6. saistīto daļu vai mezglu, piemēram, sajūgu, transmisijas, iekārtu vadības ierīču utt., ko nav piegādājis Briggs & Stratton, lietošana;
7. pārkāršana, kas notikusi dzesēšanas ribu vai spararata zonas piesārņošanas vai aizsērēšanas ar nopļautās zāles daļām, neīrums un gružiem vai grauzēju ligzdu dēļ, vai dzinēja darbināšana bez pietiekamas ventilācijas;
8. pārmērīga vibrācija, kuras cēlonis ir pārmērīgi dzinēja apgriezieni, vaļņi dzinēja stiprinājumi, vaļņi vai neizfildzvaroti naži vai lāpstīnriteņi vai aprīkojuma nepareiza pievienošana kloķvārpstai;
9. dzinēja nepareiza ekspluatēšana, ikdienas apkopes neveikšana, nepareizi veikta pārsūtīšana, pārkraušana un uzglabāšana, vai dzinēja nepareiza uzstādīšana.

**Garantijas apkope ir pieejama, sazinoties ar Briggs & Stratton pilnvarotajiem apkopes pakalpojumu sniedzējiem. Atrodiet tuvāko pilnvaroto apkopes pakalpojumu sniedzēju mūsu izplatītāju atrašanas kartē [BRIGGSandSTRATTON.COM](http://BRIGGSandSTRATTON.COM) vai zvaniet uz 1-800-233-3723 (ASV).**

80004537 (Pārsk. F)

Niniejsza instrukcja zawiera informacje dotyczące bezpieczeństwa, mające na celu uświadomienie użytkownikowi zagrożeń i niebezpieczeństw związanych z silnikiem oraz sposobu ich uniknięcia. Zawiera również instrukcje właściwego użytkowania i troski o silnik. Ponieważ firma Briggs & Stratton Corporation niekoniecznie wie, jakie urządzenie będzie napędzane niniejszym silnikiem, ważne jest przeczytanie i zrozumienie niniejszej instrukcji oraz instrukcji urządzenia. **Proszę zachować oryginalną instrukcję do wykorzystania w przyszłości.**

**Uwaga:** Rysunki i ilustracje zostały zamieszczone w niniejszej instrukcji wyłącznie w celach informacyjnych i mogą być inne od rzeczywistego wyglądu urządzenia posiadanego przez użytkownika. Pytania należy kierować do sprzedawcy.

Aby w przyszłości uzyskać części zamienne lub pomoc techniczną, zapisz poniżej model, typ oraz kod silnika wraz z datą zakupu. Numery te znajdują się na silniku (patrz rozdział **Funkcje i elementy sterowania**).

|   |  |
|---|--|
| Data zakupu                             |  |
| Numer modelu/rodzaj/wykończenie silnika |  |
| Numer seryjny silnika                   |  |

## Dane kontaktowe biura w Europie

W przypadku pytań dotyczących limitów emisji spalin w Europie prosimy o kontakt z naszym europejskim biurem:

**Max-Born-Straße 2, 68519 Viernheim, Niemcy.**

## Unia Europejska (UE) – Etap V (5): Wartości dwutlenku węgla (CO<sub>2</sub>)

Aby znaleźć wartości dwutlenku węgla dla silników Briggs & Stratton ze świadectwem homologacji typu UE, wpisz CO<sub>2</sub> w oknie wyszukiwania na stronie [BriggsandStratton.com](http://BriggsandStratton.com).

## Informacje o utylizacji





Całe opakowanie, zużyty olej i baterie należy utylizować zgodnie z obowiązującymi krajowymi przepisami.

## Bezpieczeństwo operatora

### Symbole alarmów bezpieczeństwa i słowa ostrzegawcze

Symbol ostrzegawczy () wskazuje informacje dotyczące zagrożeń, które mogą prowadzić do uszkodzenia ciała. Słowo ostrzegawcze (NIEBEZPIECZEŃSTWO, OSTRZEŻENIE lub PRZESTROGA) stosowane jest wraz z symbolem alarmu w celu wskazania na prawdopodobieństwo wystąpienia poważnego urazu ciała. Dodatkowo, symbol zagrożenia może być używany do zasygnalizowania rodzaju zagrożenia.

 **NIEBEZPIECZEŃSTWO** sygnalizuje zagrożenie, które, jeśli nie uda się go uniknąć, **spowoduje** śmierć lub poważne obrażenia.

 **OSTRZEŻENIE** sygnalizuje zagrożenie, które, jeśli nie uda się go uniknąć, **może** spowodować śmierć lub poważne obrażenia.

 **PRZESTROGA** sygnalizuje zagrożenie, które, w razie jego nieuniknięcia, **może** spowodować niewielkie lub umiarkowane obrażenia.

**UWAGA** sygnalizuje sytuację, która może spowodować uszkodzenie produktu.

## Symbole zagrożeń i ich znaczenia

|  |  |  |  |
|--|--|--|--|
|   | Informacje bezpieczeństwa dotyczące zagrożeń, które mogą spowodować obrażenia. |   | Przed serwisowaniem urządzenia należy zapoznać się z instrukcją obsługi.               |
|   | Zagrożenie pożarem   |   | Zagrożenie wybuchem  |
|   | Zagrożenie porażeniem prądem elektrycznym                                      |   | Zagrożenie oparami toksycznymi   |
|   | Zagrożenie związane z gorącą powierzchnią                                      |   | Zagrożenie hałasem – w przypadku długotrwałego użytkowania stosować ochronniki słuchu. |
|   | Zagrożenie wyrzucaniem obiektów – stosować ochronę oczu.                       |   | Zagrożenie wybuchem  |
|   | Zagrożenie odmrożeniem   |   | Zagrożenie odrzutem  |
|   | Zagrożenie odcięciem przez elementy ruchome                                    |   | Zagrożenie chemiczne   |
|  | Zagrożenie termiczne   |  | Żrący  |

## Komunikaty dot. bezpieczeństwa



### OSTRZEŻENIE

Silniki Briggs & Stratton® nie są przeznaczone i nie powinny być wykorzystywane do napędzania: pojazdów rozrywkowych, gokartów, dziecięcych, rekreacyjnych lub sportowych pojazdów terenowych, motocykli, poduszki powietrznej, urządzeń lotniczych oraz pojazdów używanych podczas imprez wyczynowych niezaaprobowanych przez firmę Briggs & Stratton. Informacje na temat produktów przeznaczonych do pojazdów wyczynowych podano na stronie [www.briggsracing.com](http://www.briggsracing.com). W celu uzyskania informacji dotyczących użycia produktów w pojazdach użytkowych i terenowych prosimy skontaktować się z Briggs & Stratton Power Application Center pod numerem 1-866-927-3349. Niewłaściwe zastosowanie silnika może spowodować poważne obrażenia lub śmierć.



### OSTRZEŻENIE



Paliwo i jego opary są łatwopalne i wybuchowe.

Pożar lub wybuch mogą spowodować groźne oparzenia lub śmierć.

### Podczas uzupełniania paliwa

- Wyłączyć silnik i pozostawić do ostygnięcia na co najmniej 2 minuty i dopiero wtedy zdjąć korek wlewu paliwa.
- Napełniać zbiornik paliwa na zewnątrz budynku lub w dobrze wietrzonym miejscu.
- Nie dopuszczać do przelania zbiornika paliwa. Aby zapewnić rozprężanie paliwa, nie należy napełniać zbiornika paliwa powyżej dolnej części szyjki wlewu paliwa.
- Nie wolno trzymać paliwa w pobliżu źródeł iskiei, nieosłoniętych płomieni, płomieni pilota, źródła ciepła lub innych źródeł zapłonu.
- Sprawdzić, czy przewody paliwa, zbiornik, korek wlewu lub złącza nie są pęknięte lub nie przeciekają. W razie potrzeby wymienić.
- Jeśli paliwo rozleje się, zaczekaj aż zanim włączysz silnik.

### Podczas uruchamiania silnika

- Sprawdzić, czy świeca zapłonowa, tłumik, korek wlewu i filtr powietrza (jeśli jest na wyposażeniu) są na swoim miejscu i są dobrze zamocowane.
- Nie uruchamiać silnika bez świecy zapłonowej.



- W przypadku zalania silnika ustawić manetkę ssania (jeśli jest na wyposażeniu) w pozycji OTWARCIA/URUCHAMIANIA (OPEN/RUN), przesunąć dźwignię przepustnicy (jeśli jest na wyposażeniu) do pozycji SZYBKO (FAST) i spróbować uruchomić silnik.

#### Podczas obsługi urządzenia

- Nie przechylać silnika lub urządzenia pod kątem, który spowoduje wyciek paliwa.
- Nie zatykać gaźnika, aby zatrzymać silnik.
- Nigdy nie uruchamiać ani nie pozwalać na pracę silnika z wymontowanym filtrem powietrza (jeśli jest na wyposażeniu) lub wyjętym wkładem filtra (jeśli jest na wyposażeniu).

#### Podczas zmiany oleju

- Jeżeli olej spuszcza się przez wlew oleju, zbiornik paliwa musi być pusty lub może dojść do wycieku paliwa, który może spowodować pożar lub wybuch.

#### Przechylanie zespołu do celów konserwacji

- W przypadku konserwacji wymagającej przechylenia zespołu należy opróżnić zbiornik paliwa, gdyż w przeciwnym wypadku może dojść do wycieku paliwa prowadzącego do pożaru lub wybuchu.

#### Podczas transportu urządzenia

- Transportować z PUSTYM zbiornikiem paliwa lub z ZAMKNIĘTYM zaworem odcinającym dopływ paliwa.

#### W przypadku magazynowania paliwa lub urządzeń z paliwem w zbiorniku

- Przechowywać z dala od pieców, grzejników wody lub innych urządzeń z lampkami kontrolnymi lub innych źródeł zapłonu, ponieważ mogą one spowodować zapalenie oparów paliwa.



#### OSTRZEŻENIE

Rozruchowi silnika towarzyszy iskrzenie.

Iskrzenie może spowodować zapalenie znajdujących się w pobliżu łatwopalnych gazów.

Może to spowodować wybuch i pożar.

- Jeżeli na terenie nastąpi wyciek gazu ziemnego lub innego gazu płynnego, nie należy uruchamiać silnika.
- Nie stosować płynów typu "samostart" w aerozolu, ponieważ ich opary są łatwopalne.



#### OSTRZEŻENIE

**ZAGROŻENIE TRUJĄCYM GAZEM.** Gazy wylotowe z silnika zawierają tlenek węgla, trujący gaz, który w ciągu kilku minut może spowodować śmiertelne zatrucie. Jest to substancja NIEWIDOCZNA, bez zapachu i smaku. Nawet jeśli użytkownik nie wyczuwa gazów wylotowych może być narażony na działanie tlenku węgla. W przypadku odczuwania mdłości, zawrotów głowy lub osłabienia w trakcie pracy z tym urządzeniem należy je NATYCHMIAST wyłączyć i wyjść na świeże powietrze. Skontaktować się z lekarzem. Mogło dojść do zatrucia tlenkiem węgla.

- Urządzenie należy włączać WYŁĄCZNIE na świeżym powietrzu, z dala od okien, drzwi i otworów wentylacyjnych, aby zmniejszyć ryzyko gromadzenia się tlenku węgla i przedostania się go do pomieszczeń, w których przebywają ludzie.
- Zamontować urządzenia alarmujące o obecności tlenku węgla z zasilaniem bateryjnym lub zasilane prądem sieciowym z baterią podtrzymującą, zgodnie z instrukcjami producenta. Alarmy dymowe nie wykrywają obecności tlenku węgla.
- NIE WOLNO uruchamiać urządzenia w domu, garażu, piwnicy, przestrzeni podpodłogowej, szopach i innych częściowo zamkniętych pomieszczeniach, nawet jeśli włączone są wiatraki lub otwarte drzwi i okna. Tlenek węgla szybko gromadzi się w takich miejscach i może się w nich utrzymywać przez kilka godzin, nawet po wyłączeniu urządzenia.
- ZAWSZE umieszczać ten produkt z wiatrem i kierując wylot spalin silnika w kierunku przeciwnym od miejsca, w którym stoją ludzie.



#### OSTRZEŻENIE

Gwałtowne szarpnięcie linki rozrusznika (odbicie) pociągnie rękę do silnika szybciej, niż operator nad tym zapanuje.

Może to spowodować złamania, pęknięcia kości lub zwichnięcia.

- W celu uruchomienia silnika ciągnąć powoli uchwyt rozrusznika ręcznego do wycucia oporu, a następnie pociągnąć gwałtownie, aby uniknąć odbicia.
- Przed rozruchem silnika rozłączyć urządzenia zewnętrzne/obciążenie silnika.

- Części składowe urządzenia, takie jak ostrza, wirniki, koła pasowe, koła łańcuchowe itd., należy zamocować w bezpieczny sposób.



#### OSTRZEŻENIE

Obracające się części mogą dotknąć lub wciągnąć ręce, stopy, włosy, ubrania lub akcesoria.

Wskutek tego może dojść do odcięcia kończyny lub okaleczenia.

- Urządzenie należy eksploatować z osłonami znajdującymi się we właściwych miejscach.
- Ręce i stopy muszą znajdować się z dala od części wirujących.
- Należy związać długie włosy i zdjąć biżuterię.
- Nie należy nosić luźnej odzieży, zwisających sznurków ściągających ubranie lub przedmiotów, które mogą dostać się do części wirujących.



#### OSTRZEŻENIE

Pracujący silnik wytwarza ciepło. Części silnika, szczególnie tłumik, nagrzewają się do wysokich temperatur.

Przy kontakcie z nimi mogą powstawać poważne oparzenia.

Łatwopalne pozostałości, takie jak liście, trawa i inne zanieczyszczenia mogą się łatwo zapalić.

- Przed dotknięciem należy schłodzić tłumik, cylinder silnika i żebra.
- Usunąć nagromadzone zanieczyszczenia z obszaru tłumika i cylindra.
- Używanie lub obsługa silnika na terenie zalesionym, zakrzewionym lub trawiastym, jeśli układ wydechowy silnika nie jest wyposażony w sprawny iskrochron, stanowi naruszenie przepisu 4442 kalifornijskiego kodeksu California Public Resource Code. W innych stanach lub na terenach objętych jurysdykcją federalną mogą obowiązywać podobne przepisy. Skontaktować się z producentem oryginalnego sprzętu, sprzedawcą detalicznym lub dealerem, aby uzyskać iskrochron przeznaczony do układu wydechowego, zainstalowanego na tym silniku.



#### OSTRZEŻENIE

Przypadkowe iskrzenie może spowodować pożar lub porażenie prądem.

Przypadkowe uruchomienie może spowodować zaplątanie, amputację urazową lub rany.

Zagrożenie pożarem

Przed wykonaniem regulacji lub napraw:

- Odłączyć przewód świecy zapłonowej i przechowywać go z dala od świecy.
- Odłączyć akumulator od ujemnego zacisku (tylko silniki z zapłonem elektrycznym).
- Należy używać tylko odpowiednich narzędzi.
- Nie manipulować przy sprężynie regulatora prędkości silnika, łącznikach i innych częściach w celu zwiększenia prędkości silnika.
- Należy stosować takie same części zamienne i instalować je w tym samym położeniu co części oryginalne. Inne części mogą nie działać wystarczająco dobrze, mogą również uszkodzić urządzenie i spowodować obrażenia.
- Nie wolno uderzać w koło zamachowe młotkiem lub innymi twardymi przedmiotami, ponieważ koło może później rozpaść się w czasie pracy silnika.

Podczas sprawdzania iskry:

- Użyć atestowanego testera świec zapłonowych.
- Nie należy sprawdzać iskry przy wyjętej świecy zapłonowej.

## Budowa i elementy obsługowe

### Elementy obsługowe

Porównaj rysunki (rys. 1, 2, 3, 4) z silnikiem w celu zapoznania się z położeniem różnych części silnika oraz elementów sterowania.

- Numer identyfikacyjny silnika **Model – Typ – Kod**
- Numer seryjny silnika
- Zbiornik paliwa i korek wlewu
- Filtr powietrza

- E. Uchwyt linki rozrusznika (jeśli znajduje się na wyposażeniu)
- F. Prętowy wskaźnik poziomu oleju
- G. Korek spustu oleju
- H. Tłumik, osłona tłumika (jeśli znajduje się na wyposażeniu), chwytacz iskier (jeśli znajduje się na wyposażeniu)
- I. Manetka ssania (jeśli znajduje się na wyposażeniu)
- J. Dźwignia sterowania przepustnicą (jeśli znajduje się na wyposażeniu)
- K. Zawór odcinający paliwo (jeśli znajduje się na wyposażeniu)
- L. Filtr paliwa (jeśli znajduje się na wyposażeniu)
- M. Kratka wlotu powietrza
- N. Filtr oleju (jeśli znajduje się na wyposażeniu)
- O. Rozrusznik elektryczny (jeśli znajduje się jest na wyposażeniu)
- P. Wyłącznik (jeśli znajduje się na wyposażeniu)
- Q. Świeca zapłonowa

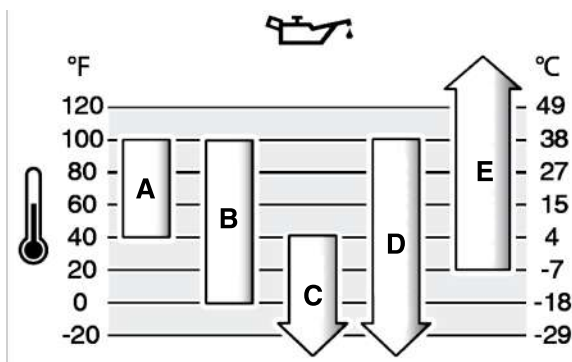

## Symbole sterowania i ich znaczenia – silnik

|  |  |  |  |
|--|--|--|--|
|  | Prędkość silnika – SZYBKO                                    |  | Prędkość silnika – WOLNO                                   |
|  | Prędkość silnika – ZATRZYMANIE                               |  | WŁ.–WYŁ.   |
|  | Uruchamianie silnika – manetka ssania w położeniu ZAMKNIĘTYM |  | Uruchamianie silnika – manetka ssania w położeniu OTWARTYM |
|  | Korek wlewu paliwa Zawór odcinający paliwo – OTWARTY         |  | Zawór odcinający paliwo – ZAMKNIĘTY                        |
|  | Poziom paliwa – maks. Nie przepelniać                        |  |  |

## Obsługa

### Zalecenia dotyczące oleju

Pojemność miski olejowej: patrz rozdział **Dane techniczne**.

#### UWAGA

Firma Briggs & Stratton dostarcza silnik bez oleju. Producenci lub sprzedawcy urządzenia mogli wlać olej do silnika. Przed jego pierwszym uruchomieniem należy pamiętać o sprawdzeniu poziomu oleju i dodaniu oleju zgodnie z instrukcją zawartą w niniejszym podręczniku. Uruchomienie silnika bez oleju spowoduje jego nieodwracalne uszkodzenie, które nie będzie objęte gwarancją.

Aby osiągnąć najlepszą wydajność, zaleca się stosowanie olejów z certyfikatem gwarancji firmy Briggs & Stratton®. Dopuszczalne jest stosowanie innych wysokiej jakości olejów detergentowych klas SF, SG, SH, SJ lub wyższych. Nie używać dodatków specjalnych.

Temperatury zewnętrzne wyznaczają właściwą lepkość oleju dla silnika. Najlepszą lepkość dla zakresu temperatur zewnętrznych należy wybrać przy użyciu wykresu. W większości urządzeń elektrycznych użytkowanych na zewnątrz silniki działają dobrze z olejem syntetycznym 5W-30. W przypadku urządzeń użytkowanych w wysokich temperaturach najlepszą ochronę zapewni olej syntetyczny Vanguard® 15W-50.

|          |   |
|----------|---|
| <b>A</b> | <b>SAE 30</b> – Jeśli olej SAE 30 zostanie użyty w temperaturze poniżej 40°F (4°C), wystąpią trudności z uruchomieniem silnika.                               |
| <b>B</b> | <b>10W-30</b> – W temperaturach powyżej 80°F (27°C) stosowanie oleju 10W-30 może spowodować zwiększone zużycie oleju. Należy częściej sprawdzać poziom oleju. |
| <b>C</b> | <b>5W-30</b>  |
| <b>D</b> | <b>Syntetyczny 5W-30</b>  |
| <b>E</b> | <b>Vanguard® syntetyczny 15W-50</b>   |

## Sprawdzanie i uzupełnianie poziomu oleju

Zob. rysunek: 5

### Przed sprawdzeniem poziomu lub uzupełnieniem oleju

- Upewnić się, że silnik jest wypoziomowany.
- Oczyszczyć z wszelkich zanieczyszczeń obszar wlewu paliwa.
- Patrz punkt **Dane techniczne** z informacją na temat pojemności zbiornika na olej.

#### UWAGA

Firma Briggs & Stratton dostarcza silnik bez oleju. Producenci lub sprzedawcy urządzenia mogli wlać olej do silnika. Przed jego pierwszym uruchomieniem należy pamiętać o sprawdzeniu poziomu oleju i dodaniu oleju zgodnie z instrukcją zawartą w niniejszym podręczniku. Uruchomienie silnika bez oleju spowoduje jego nieodwracalne uszkodzenie, które nie będzie objęte gwarancją.

### Kontrola poziomu oleju

1. Wyjąć wskaźnik prętowy (A, rys. 5) i wytrzeć go czystą szmatką.
2. Zamocować i dokręcić wskaźnik prętowy (A, rys. 5).
3. Wyjąć wskaźnik i sprawdzić poziom oleju. Poziom oleju jest prawidłowy, jeśli sięga górnego znacznika na wskaźniku (B, rys. 5) na prętowym wskaźniku poziomym.

### Dodawanie oleju

1. Jeśli poziom oleju silnikowego jest niski, należy go powoli uzupełnić (C, rys. 5). **Nie przepelniać**. Po uzupełnieniu oleju należy zaczekać jedną minutę, a następnie sprawdzić poziom oleju.
2. Ponownie zamocować i dokręcić wskaźnik prętowy (A, rys. 5).

## System ochrony przed niskim poziomem oleju (jeśli jest na wyposażeniu)

Niektóre silniki wyposażone są w czujnik niskiego poziomu oleju. Jeśli poziom oleju jest niski, czujnik aktywuje kontrolkę ostrzegawczą lub zatrzymuje silnik. Zatrzymać silnik i postępować zgodnie z podanymi krokami przed ponownym uruchomieniem silnika.

- Upewnić się, że silnik jest wypoziomowany.
- Sprawdzić poziom oleju. Zob. część **Kontrola poziomu oleju**.
- Jeśli poziom oleju jest niski, dodać odpowiednią ilość oleju. Uruchomić silnik i upewnić się, czy kontrolka ostrzegawcza (jeśli jest na wyposażeniu) nie świeci się.
- Jeżeli poziom oleju nie jest niski, nie uruchamiać silnika. Skontaktować się z autoryzowanym serwisem Briggs & Stratton w celu usunięcia problemu z olejem.

## Zalecenia dotyczące paliwa

Paliwo musi spełniać następujące wymogi:

- Czyste, świeże, bezołowiowe.
- Minimalna liczba oktanowa 87/87 AKI (91 RON). Zastosowanie na dużej wysokości, patrz poniżej.

- Dopuszczalne jest stosowanie benzyny z maksymalnie 10% zawartością etanolu (gazoholu).

**UWAGA** Nie stosować niedopuszczalnych benzyn, takich jak na przykład E15 i E85. Nie mieszać oleju z benzyną ani nie modyfikować silnika w celu dostosowania go do pracy na alternatywnych paliwach. Stosowanie nieodpowiedniego paliwa spowoduje uszkodzenie podzespołów silnika, a uszkodzenia takie nie będą pokrywane w ramach gwarancji.

Aby uchronić układ paliwowy od tworzenia się żywic, dodać do paliwa stabilizatora. Patrz punkt **Przechowywanie**. Każde paliwo jest inne. Jeśli wystąpią problemy z rozruchem lub wydajnością, należy zmienić dostawcę lub gatunek paliwa. Jest to silnik benzynowy. System kontroli emisji spalin do silników gaźnikowych to EM (modyfikacje silników). Systemy kontroli emisji spalin do silników z elektronicznym wtryskiem paliwa to ECM (moduł sterowania silnikiem), MPI (wtrysk wielopunktowy) oraz O2S (czujnik tlenu), jeżeli jest stosowany.

## Zastosowanie na dużej wysokości

Na wysokościach powyżej 1524 metrów (5000 stóp), dopuszczalna jest benzyna co najmniej 85 oktanowa/85 AKI (89 RON).

W przypadku silników gaźnikowych wymagana jest regulacja na dużych wysokościach w celu zachowania wydajności. Praca bez takiej regulacji spowoduje obniżenie wydajności, zwiększenie zużycia paliwa i zwiększenie emisji spalin. Informacje na temat regulacji dla dużych wysokości można uzyskać u autoryzowanego dealera firmy Briggs & Stratton. Nie zaleca się eksploatacji silnika z regulacją dla dużych wysokości na wysokościach poniżej 762 metrów (2500 stóp).

W przypadku silników z elektronicznym wtryskiem paliwa (EFI) nie jest potrzebna regulacja na dużych wysokościach.

## Uzupełnianie paliwa

Zob. rysunek: 6



**OSTRZEŻENIE**

**Paliwo i jego opary są łatwopalne i wybuchowe.**

**Pożar lub wybuch mogą przyczynić się do poważnych poparzeń lub doprowadzić do śmierci.**

### Podczas uzupełniania paliwa

- Wyłączyć silnik i pozostawić do ostygnięcia na co najmniej 2 minuty i dopiero wtedy zdjąć korek wlewu paliwa.
  - Napełniać zbiornik paliwa na zewnątrz budynku lub w dobrze wentylowanym miejscu.
  - Nie dopuszczać do przepełnienia zbiornika paliwa. Aby umożliwić rozprężanie się paliwa, nie należy napełniać zbiornika paliwa powyżej dolnej części szyjki wlewu paliwa.
  - Nie przechowywać paliwa w pobliżu źródeł iskier, nieostłoniętych płomieni, płomieni pilota, źródła ciepła lub innych źródeł zapłonu.
  - Sprawdzić, czy przewody paliwa, zbiornik, korek wlewu lub złącza nie są pęknięte lub nie przeciekają. Jeśli to konieczne, należy je wymienić na nowe.
  - W przypadku rozlania paliwa przed uruchomieniem silnika zaczekać na odparowanie paliwa.
1. Obszar wlewu paliwa oczyścić z wszelkich zanieczyszczeń i osadów. Odkręcić korek wlewu paliwa.
  2. Napełnić zbiornik paliwa (A, rysunek 6). Aby umożliwić rozprężanie się paliwa, należy napełniać zbiornik paliwa powyżej dolnej części szyjki wlewu paliwa (B).
  3. Ponownie założyć korek wlewu paliwa.

## Uruchamianie i zatrzymywanie silnika

Zob. rysunek: 7, 8, 9

### Uruchamianie silnika



**OSTRZEŻENIE**

**Gwałtowne szarpnięcie linki rozrusznika (odrzut) pociągnie rękę do silnika szybciej, niż operator nad tym zapanuje.**

**Może to spowodować złamania, pęknięcia kości lub zwichnięcia.**

- Podczas uruchamiania silnika należy powoli pociągnąć linkę rozrusznika aż do wycucia oporu i wtedy pociągnąć energicznie, aby uniknąć odrzutu.



**OSTRZEŻENIE**

**Paliwo i jego opary są łatwopalne i wybuchowe.**

**Pożar lub wybuch mogą przyczynić się do poważnych poparzeń lub doprowadzić do śmierci.**

### Podczas uruchamiania silnika

- Sprawdzić, czy świeca zapłonowa, tłumik, korek wlewu i filtr powietrza (jeśli jest na wyposażeniu) są na swoim miejscu i są dobrze zmontowane.
- NIE uruchamiać silnika bez świecy zapłonowej.
- W przypadku zalania silnika ustawić manetkę ssania (jeśli jest) w pozycji OTWARCIA/URUCHAMIANIA (OPEN/RUN), przesunąć dźwignię przepustnicy (jeśli jest na wyposażeniu) do pozycji SZYBKO (FAST) i spróbować uruchomić silnik.



**OSTRZEŻENIE**

**ZAGROŻENIE TRUJĄCYM GAZEM.** Gazy spalinowe z silnika zawierają tlenek węgla – trujący gaz, który w ciągu kilku minut może spowodować śmiertelne zatrucie. Jest to substancja NIEWIDOCZNA, bez zapachu i smaku. Nawet jeśli użytkownik nie wyczuwa gazów spalinowych, może być narażony na działanie tlenu węgla. W przypadku mdłości, zawrotów głowy czy osłabienia odczuwanych w trakcie korzystania z produktu, należy go NATYCHMIAST wyłączyć i wyjść na świeże powietrze. Należy skontaktować się z lekarzem. Mogło dojść do zatrucia tlenkiem węgla.

- Z produktu korzystać WYŁĄCZNIE na zewnątrz, z dala od okien, drzwi i otworów wentylacyjnych, aby zmniejszyć ryzyko gromadzenia się tlenu węgla i potencjalnego wciągnięcia go do pomieszczeń zajmowanych przez ludzi.
- Zamontować urządzenia alarmujące o obecności tlenu węgla z zasilaniem bateryjnym lub zasilane prądem sieciowym z baterią podtrzymującą, zgodnie z instrukcjami producenta. Alarmy dymowe nie wykrywają obecności tlenu węgla.
- NIE WOLNO uruchamiać urządzenia w domu, garażu, piwnicy, przestrzeni podpodłogowej, szopach ani innych częściowo zamkniętych pomieszczeniach, nawet jeśli włączone są wentylatory lub otwarte drzwi i okna. Tlenek węgla szybko gromadzi się w takich miejscach i może się w nich utrzymywać przez kilka godzin, nawet po wyłączeniu urządzenia.
- ZAWSZE umieszczać ten produkt z wiatrem i kierować wydech silnika z dala od pomieszczeń używanych przez ludzi.

**UWAGA** Firma Briggs & Stratton dostarcza silnik bez oleju. Przed jego uruchomieniem należy pamiętać o dodaniu oleju zgodnie z instrukcją zawartą w niniejszym podręczniku. Uruchomienie silnika bez oleju spowoduje jego nieodwracalne uszkodzenie, które nie będzie objęte gwarancją.

### Określenie typu układu rozruchu

Przed uruchomieniem silnika należy określić typ układu rozruchu silnika. Silniki mogą mieć następujące typy układów:

- System **ReadyStar**<sup>®</sup>: Dzięki systemowi automatycznego ssania sterowanego czujnikiem temperatury nie ma konieczności użycia manetki ssania lub pompki zastrzykowej.
- **Układ z przepustnicą ssania**: W przypadku uruchamiania zimnego silnika używana jest manetka ssania. Niektóre modele wyposażone są w osobne układy sterowania manetką ssania, podczas gdy w innych układy sterowania manetką ssania/przepustnicą są ze sobą połączone. W typie tym nie stosuje się pompki zastrzykowej.

W celu uruchomienia silnika należy postępować zgodnie z instrukcjami dla danego typu układu rozruchu.

**Uwaga:** Wyposażenie może być sterowane zdalnie. Położenie i sposób obsługi elementów zdalnego sterowania opisano w instrukcji wyposażenia.

### System ReadyStar<sup>®</sup>

1. Sprawdzić poziom oleju w silniku. Zob. część **Kontrola poziomu oleju**.
2. Upewnić się, czy elementy sterowania napędem są odłączone (jeśli są zamontowane).
3. Przekręcić zawór odcinający dopływ paliwa (A, rys. 7), jeśli jest na wyposażeniu, w położenie OTWARTE (OPEN).
4. Przesunąć dźwignię sterowania przepustnicą (B, rys. 7, 8), jeżeli jest na wyposażeniu, do położenia SZYBKO (FAST). Urządzenie należy eksploatować z ustawieniem obrotów silnika na SZYBKO (FAST).
5. Wcisnąć wyłącznik (D, rys. 7, 8), jeżeli jest na wyposażeniu, do położenia URUCHOMIENIA (ON).
6. Jeżeli produkt wyposażony jest w dźwignię wyłączenia silnika (C, rys. 9), docisnąć dźwignię wyłączenia silnika do uchwytu.

7. **Rozrusznik linkowy samopowrotny, jeśli znajduje się na wyposażeniu:** Mocno przytrzymać uchwyt linki rozrusznika (E, rys. 7, 8). Powoli pociągnąć linkę rozrusznika aż do wycucia oporu i wtedy pociągnąć energicznie.



#### OSTRZEŻENIE

Gwałtowne szarpnięcie linki rozrusznika (odrzut) pociągnie rękę do silnika szybciej, niż operator będzie mógł nad tym zapanować. Może to spowodować złamanie, pęknięcia kości lub zwichnięcia. Podczas uruchamiania silnika należy powoli pociągnąć linkę rozrusznika aż do wycucia oporu i wtedy pociągnąć energicznie, aby uniknąć odrzutu.

8. **Rozrusznik elektryczny, jeżeli jest na wyposażeniu:** Obrócić wyłącznik zapłonu w położenie URUCHOMIENIA (ON/START).

**UWAGA** Aby przedłużyć żywotność rozrusznika, należy stosować krótkie cykle rozruchu (maks. pięć sekund). Pomiędzy cyklami rozruchu zawsze odczekać jedną minutę.

**Uwaga:** Jeżeli silnik nie uruchomi się po kilku próbach, skontaktować się ze sprzedawcą, odwiedzić stronę **BRIGGSandSTRATTON.COM** lub zadzwonić pod numer **1-800-233-3723** (w USA).

#### Układ z przepustnicą ssania

1. Sprawdzić poziom oleju w silniku. Zob. część **Kontrola poziomu oleju**.
2. Upewnić się, czy elementy sterowania napędem są odłączone (jeśli są zamontowane).
3. Przekręcić zawór odcinający dopływ paliwa (A, rys. 7), jeśli jest na wyposażeniu, w położenie OTWARTE (OPEN).
4. Przesunąć dźwignię sterowania przepustnicą (B, rys. 7, 8), jeżeli jest na wyposażeniu, do położenia SZYBKO (FAST). Urządzenie należy eksploatować z ustawieniem obrotów silnika na SZYBKO (FAST).
5. Przesunąć manetkę ssania (F, rys. 7) do położenia ZAMKNIĘTEGO (CLOSED).

**Uwaga:** Ssanie jest zazwyczaj niepotrzebne podczas uruchamiania ciepłego silnika.

6. Jeżeli produkt wyposażony jest w dźwignię wyłączenia silnika (C, rys. 9), docisnąć dźwignię wyłączenia silnika do uchwytu.
7. **Rozrusznik linkowy samopowrotny, jeśli znajduje się na wyposażeniu:** Mocno przytrzymać uchwyt linki rozrusznika (E, rys. 7, 8). Powoli pociągnąć linkę rozrusznika aż do wycucia oporu i wtedy pociągnąć energicznie.



#### OSTRZEŻENIE

Gwałtowne szarpnięcie linki rozrusznika (odrzut) pociągnie rękę do silnika szybciej, niż operator będzie mógł nad tym zapanować. Może to spowodować złamanie, pęknięcia kości lub zwichnięcia. Podczas uruchamiania silnika należy powoli pociągnąć linkę rozrusznika aż do wycucia oporu i wtedy pociągnąć energicznie, aby uniknąć odrzutu.

8. **Rozrusznik elektryczny, jeżeli jest na wyposażeniu:** Obrócić wyłącznik zapłonu w położenie URUCHOMIENIA (ON/START).

**UWAGA** Aby przedłużyć żywotność rozrusznika, należy stosować krótkie cykle rozruchu (maks. pięć sekund). Pomiędzy cyklami rozruchu zawsze odczekać jedną minutę.

9. W miarę rozgrzewania się silnika przesunąć manetkę ssania (F, rys. 7) w położenie OTWARTE/URUCHAMIANIA (OPEN/RUN).

**Uwaga:** Jeżeli silnik nie uruchomi się po kilku próbach, skontaktować się ze sprzedawcą, odwiedzić stronę **BRIGGSandSTRATTON.COM** lub zadzwonić pod numer **1-800-233-3723** (w USA).

#### Zatrzymywanie silnika



#### OSTRZEŻENIE



Paliwo i jego opary są łatwopalne i wybuchowe.

Pożar lub wybuch mogą przyczynić się do poważnych poparzeń lub doprowadzić do śmierci.

- NIE włączać ssania gaźnika, aby zatrzymać silnik.

1. **Dźwignia wyłączenia silnika, jeżeli jest na wyposażeniu:** Puścić dźwignię wyłączenia silnika (E, rys. 9).

**Wyłącznik, jeżeli jest na wyposażeniu:** Ustawić wyłącznik (D, rys. 7, 8), w położeniu ZATRZYMANIA (OFF).

**Dźwignia sterowania przepustnicą, jeżeli jest na wyposażeniu:** Przesunąć dźwignię sterowania przepustnicą (B, rys. 7, 8) w położenie STOP.

**Rozrusznik elektryczny na klucz, jeżeli jest na wyposażeniu:** Obrócić klucz rozrusznika elektrycznego w położenie ZATRZYMANIA (OFF/STOP). Wyjąć kluczyk i przechowywać go w miejscu niedostępnym dla dzieci.

2. Po wyłączeniu silnika przekręcić zawór odcinający paliwo (A, rys. 7), jeżeli jest na wyposażeniu, w ustawienie ZAMKNIĘTE (CLOSED).

## Konserwacja

**UWAGA** Jeśli podczas konserwacji silnik będzie przechylany, należy opróżnić zbiornik paliwa, jeśli jest zamontowany, a sam silnik podnosić tak, aby strona ze świecą zapłonową znajdowała się u góry. Jeśli zbiornik paliwa nie jest opróżniony, a silnik jest przechylony w innym kierunku, mogą wystąpić problemy z jego uruchomieniem ze względu na zanieczyszczenie filtra powietrza i/lub świecy zapłonowej olejem lub benzyną.



#### OSTRZEŻENIE

W przypadku konserwacji wymagającej przechylenia zespołu należy opróżnić zbiornik paliwa, gdyż w przeciwnym wypadku może dojść do wycieku paliwa prowadzącego do pożaru lub wybuchu.

Zalecamy skontaktowanie się z autoryzowanym punktem serwisowym Briggs & Stratton w kwestiach konserwacji i napraw silnika i części silnika.

**UWAGA** W celu zapewnienia prawidłowego działania silnika wszystkie elementy wykorzystane do jego wytworzenia muszą pozostawać na swoim miejscu.



#### OSTRZEŻENIE



Przypadkowe iskrzenie może doprowadzić do pożaru lub porażenia prądem elektrycznym.

Przypadkowe uruchomienie może spowodować zapłatanie, odcięcie kończyny lub odniesienie obrażeń.

#### Zagrożenie pożarowe

#### Przed dokonywaniem regulacji lub napraw

- Odłączyć przewód świecy zapłonowej i odsunąć go od świecy.
- Rozłączyć akumulator przy zacisku ujemnym (tylko w przypadku silników z rozrusznikiem elektrycznym).
- Należy używać tylko odpowiednich narzędzi.
- Nie manipulować sprężynami, cięgnami lub innymi częściami regulatora obrotów w celu zwiększenia prędkości obrotowej silnika.
- Należy stosować takie same części zamienne i instalować je w tym samym położeniu co części oryginalne. Inne części mogą nie działać wystarczająco dobrze, mogą również uszkodzić urządzenie i spowodować obrażenia.
- Nie wolno uderzać w koło zamachowe młotkiem lub innymi twardymi przedmiotami, ponieważ koło może później rozpaść się w czasie pracy silnika.

#### Podczas sprawdzania iskry

- Użyć atestowanego testera świec zapłonowych.
- Nie należy sprawdzać iskry przy wyjętej świecy zapłonowej.

## Serwisowanie systemu ograniczenia emisji spalin

Konserwacja, wymiana lub naprawa systemów i urządzeń mających na celu ograniczenie emisji musi być przeprowadzona przez dowolny zakład lub osobę zajmującą się naprawą silników do pojazdów niefarmowych. W celu skorzystania z darmowego serwisu systemu ograniczenia emisji prace należy skontaktować się z autoryzowanym sprzedawcą. Zob. oświadczenia w sprawie ograniczenia emisji.

## Harmonogram konserwacji

|   |
|---|
| <b>Po pierwszych 5 godzinach pracy</b>  |
| <ul style="list-style-type: none"> <li>• Wymiana oleju</li> </ul>   |
| <b>Po każdych 8 godzinach pracy lub codziennie</b>  |
| <ul style="list-style-type: none"> <li>• Kontrola poziomu oleju w silniku</li> <li>• Czyszczenie obszaru dookoła tłumika i elementów obsługowych</li> <li>• Czyszczenie kratki wlotu powietrza</li> </ul> |
| <b>Co każde 50 godzin lub co roku</b>   |

- Czyszczenie filtra powietrza <sup>1</sup>
- Czyszczenie filtra wstępnego powietrza (jeżeli jest na wyposażeniu) <sup>1</sup>
- Wymiana oleju silnikowego
- Wymiana filtra oleju (jeżeli jest na wyposażeniu)
- Serwis układu wydechowego

#### Co 200 godzin

- Wymiana filtra powietrza <sup>1</sup>
- Wymiana filtra wstępnego (jeżeli jest na wyposażeniu) <sup>1</sup>

#### Raz do roku

- Wymiana świec zapłonowych
- Serwis układu paliwowego
- Serwis układu chłodzenia <sup>1</sup>
- Sprawdzenie luzu zaworowego <sup>2</sup>

<sup>1</sup> W warunkach dużego zapylenia lub przy obecności zanieczyszczeń w powietrzu czyszczenie należy przeprowadzać częściej.

<sup>2</sup> Nie jest wymagane, dopóki nie stwierdzono problemów z osiąganymi silnika.

## Gaźnik i prędkość silnika

Nigdy nie regulować gaźnika ani prędkości silnika. Gaźnik został ustawiony fabrycznie dla wydajnej pracy w większości warunków. Nie manipulować przy sprężynie regulatora, łącznikach lub innych częściach, aby zmienić prędkość silnika. Jeśli wymagane są regulacje, skontaktować się z autoryzowanym punktem serwisowym Briggs & Stratton.

**UWAGA** Prędkość maksymalna dla silnika zainstalowanego w danym urządzeniu jest określona przez producenta. **Nie przekraczać** tej prędkości. W przypadku braku pewności, jaka jest maksymalna prędkość wyposażenia lub jaka jest nastawa fabryczna prędkości silnika, skontaktować się z autoryzowanym punktem serwisowym Briggs & Stratton, aby uzyskać pomoc. Dla bezpiecznego i prawidłowego działania wyposażenia, prędkość obrotowa silnika powinna być regulowana wyłącznie przez wykwalifikowanego technika serwisu.

## Serwis świec zapłonowych

Zob. rysunek: 10

Sprawdzić odstęp (A, rysunek 10) za pomocą szczelinomierza (B). Jeżeli konieczne, ponownie ustawić odstęp elektrod. Zamontować i przykręcić świecę zapłonową z zalecanym momentem. Wielkość szczeliny oraz moment podano w części **Dane techniczne**.

**Uwaga:** Na niektórych terenach w celu stłumienia sygnałów zapłonu należy użyć świecy z rezystorem. Jeżeli silnik był wyposażony w świecę zapłonową z rezystorem, należy upewnić się, że wymieniana świeca jest tego samego typu.

## Serwis układu wydechowego



**OSTRZEŻENIE**

Pracujący silnik wytwarza ciepło. Części silnika, szczególnie tłumik, nagrzewają się do wysokich temperatur.

Przy kontakcie z nimi mogą powstać poważne oparzenia.

Łatwopalne pozostałości w postaci liści, trawy, brudu itd. mogą się łatwo zapalić.

- Przed dotknięciem należy schłodzić tłumik, cylinder silnika i żebra.
- Usunąć nagromadzone zanieczyszczenia z obszaru tłumika i cylindra.
- Używanie lub obsługiwanie silnika na terenie zalesionym, zakrzewionym lub trawiastym, jeśli układ wydechowy silnika nie jest wyposażony w sprawny chwytacz iskier, stanowi naruszenie Przepisu 4442 Kodeksu o zasobach publicznych stanu Kalifornia. W innych stanach lub na terenach objętych jurysdykcją federalną mogą obowiązywać podobne przepisy. Skontaktować się z producentem oryginalnego wyposażenia, sprzedawcą detalicznym lub dealerem, aby uzyskać chwytacz iskier przeznaczony do układu wydechowego zainstalowanego w tym silniku.

Usunąć nagromadzone zanieczyszczenia z obszaru tłumika i cylindra. Skontrolować stan tłumika pod kątem pęknięć, korozji bądź innych uszkodzeń. Zdemontować chwytacz iskier, jeśli jest zamontowany, po czym skontrolować go pod kątem uszkodzeń oraz obecności nagaru węglowego. W przypadku stwierdzenia uszkodzeń, przed uruchomieniem zamontować części zamienne.



**OSTRZEŻENIE**

Należy stosować takie same części zamienne i instalować je w tym samym położeniu co części oryginalne. Inne części mogą nie działać wystarczająco dobrze, mogą również uszkodzić urządzenie i spowodować obrażenia.

## Wymiana oleju silnikowego

Zob. rysunek: 11, 12, 13, 14



**OSTRZEŻENIE**



Paliwo i jego opary są łatwopalne i wybuchowe.

Pożar lub wybuch mogą przyczynić się do poważnych poparzeń lub doprowadzić do śmierci.

Pracujący silnik wytwarza ciepło. Części silnika, szczególnie tłumik, nagrzewają się do wysokich temperatur.

Przy kontakcie z nimi mogą powstać poważne oparzenia.

- Podczas spuszczenia oleju z górnej rury wlewu oleju zbiornik paliwa musi być pusty, w przeciwnym razie paliwo może wyciekać i spowodować pożar lub wybuch.
- Przed dotknięciem należy schłodzić tłumik, cylinder silnika i żebra.

Zużyty olej stanowi zagrożenie dla środowiska i powinien być właściwie utylizowany. Nie wlewać go do odpadów domowych. Informacje dotyczące bezpiecznego usuwania/ miejsc utylizacji oleju można uzyskać od władz lokalnych, w centrach serwisowych lub u sprzedawcy.

### Usuwanie oleju

1. Gdy silnik jest wyłączony, ale wciąż jeszcze ciepły, odłączyć przewód świecy zapłonowej (D, rys. 11) i odsunąć go od świecy.
2. Wyjąć wskaźnik pręgowy (A, rys. 12).
3. Wyjąć korek spustu oleju (F, rys. 13). Spuścić olej do atestowanego pojemnika.

**Uwaga:** Na silniku może być zamontowany dowolny z pokazanych korków spustowych (G, rys. 13).

4. Po spuszczeniu oleju ponownie zamocować i przykręcić korek spustowy (F, rys. 13).
5. Jeżeli olej spuszcza się z górnej rury wlewu oleju (C, rys. 14), koniec silnika ze świecą zapłonową (E) powinien być skierowany do góry. Spuścić olej do atestowanego pojemnika.



**OSTRZEŻENIE**

Podczas spuszczenia oleju z górnej rury wlewu oleju zbiornik paliwa musi być pusty, w przeciwnym razie paliwo może wyciekać i spowodować pożar lub wybuch. Aby opróżnić zbiornik paliwa, należy pozostawić silnik włączony do czasu aż wyłączy się z powodu braku paliwa.

### Wymiana filtra oleju, jeśli jest na wyposażeniu

Niektóre modele są wyposażone w filtr oleju. Częstotliwość wymiany opisano w części **Harmonogram konserwacji**.

1. Spuścić olej z silnika. Zapoznać się z częścią **Usuwanie oleju**.
2. Zdemontować filtr oleju (H, rys. 12) i odpowiednio go zutylizować.
3. Przed zainstalowaniem nowego filtra oleju delikatnie nasmarować uszczelkę filtra oleju świeżym, czystym olejem.
4. Zainstalować ręcznie filtr oleju, tak aby uszczelka dotknęła łącznika filtra oleju, a następnie dokręcić filtr oleju z 1/2 do 3/4 obrotów.
5. Uzupelnąć ilość oleju. Zapoznać się z częścią **Dodawanie oleju**.
6. Uruchomić silnik. W miarę nagrzewania się silnika sprawdzić, czy olej nie przecieka.
7. Wyłączyć silnik i sprawdzić poziom oleju. Poziom oleju jest prawidłowy, jeśli sięga górnego znacznika na wskaźniku (B, rys. 12).

### Dodawanie oleju

- Upewnić się, że silnik jest wypoziomowany.
- Oczyszczyć obszar wlewu oleju z wszelkich zanieczyszczeń.
- Ilości oleju podano w części **Dane techniczne**.

- Wyjąć wskaźnik prętotowy (A, rys. 12) i wytrzeć czystą ściereczką.
- Powoli wlać olej przez otwór do napełniania (C, rys. 12). **Nie przepelniać.** Po dolaniu oleju odczekać minutę i sprawdzić poziom oleju.
- Zamocować i dokręcić wskaźnik prętotowy (A, rys. 12).
- Wyjąć wskaźnik i sprawdzić poziom oleju. Poziom oleju jest prawidłowy, jeśli sięga górnego znacznika na wskaźniku (B, rys. 12).
- Zamocować i dokręcić wskaźnik prętotowy (A, rys. 12).
- Podłączyć przewód świecy zapłonowej (D, rys. 11) do świecy (E).

## Serwis filtra powietrza

Zob. rysunek: 15, 16



**Paliwo i jego opary są łatwopalne i wybuchowe.**

**Pożar lub wybuch mogą przyczynić się do poważnych poparzeń lub doprowadzić do śmierci.**

- Nigdy nie należy włączać silnika ze zdjętym zestawem do oczyszczania powietrza (jeśli jest na wyposażeniu) lub filtrem powietrza (jeśli jest na wyposażeniu).

**UWAGA** Do czyszczenia filtra nie należy używać sprężonego powietrza lub rozpuszczalników. Sprężone powietrze może uszkodzić filtr, a rozpuszczalniki mogą spowodować jego rozpuszczenie.

Wymagania serwisowe opisano w części **Harmonogram konserwacji**.

Zależnie od modelu stosowane są filtry piankowe lub papierowe. Niektóre modele wyposażone są w filtr wstępny, który można umyć i wykorzystać ponownie. Porównać rysunki w niniejszej instrukcji z posiadanym silnikiem i odpowiednio przeprowadzić serwisowanie.

### Piankowy filtr powietrza

- Przestawić suwak blokady (A, rys. 15) do pozycji odblokowanej i otworzyć pokrywę (B).
- Aby zapobiec zanieczyszczeniu gaźnika, ostrożnie wyjąć wkład piankowy (C, rys. 15) z obudowy filtra powietrza.
- Umyć wkład piankowy (C, rys. 15) w detergencie płynnym i wodzie. Wycisnąć wkład piankowy do sucha w czystą ściereczkę.
- Namoczyć wkład piankowy (C, rys. 15) w czystym oleju silnikowym aż do nasycenia. Wycisnąć wkład piankowy w czystą ściereczkę, aby usunąć nadmiar oleju silnikowego.
- Umieścić wkład piankowy (C, rys. 15) w obudowie filtra powietrza.
- Zamknąć pokrywę (B, rys. 15) i przestawić suwak blokady (A) do położenia zablokowania.

### Papierowy filtr powietrza

- Poluzować elementy mocujące (A, rys. 16).
- Zdemontować pokrywę (B, rys. 16).
- Aby zapobiec zanieczyszczeniu gaźnika, ostrożnie wyjąć filtr wstępny (D, rys. 16) i filtr (C) z obudowy filtra powietrza.
- Wyjąć filtr wstępny (D, rys. 16) z filtra (C).
- Aby usunąć zanieczyszczenia, delikatnie poklepać twardą część filtra (C, rys. 16). Jeśli filtr jest wyjątkowo mocno zabrudzony, wymienić na nowy.
- Umyć filtr wstępny (D, rys. 16) w detergencie płynnym i wodzie. Pozostawić do całkowitego wyschnięcia. **Nie** smarować filtra wstępnego olejem.
- Zamontować filtr wstępny (D, rys. 16) w filtrze (C).
- Zamontować filtr (C, rys. 16) i filtr wstępny (D) w obudowie filtra powietrza. Upewnić się, że filtr jest bezpiecznie umieszczony w obudowie filtra powietrza.
- Zamknąć pokrywę (B, rys. 16) i zabezpieczyć elementami mocującymi (A). Sprawdzić, czy elementy mocujące są dobrze dokręcone.

## Serwis układu paliwowego

Zob. rysunek: 17



**Paliwo i jego opary są łatwopalne i wybuchowe.**

**Pożar lub wybuch mogą spowodować groźne oparzenia lub śmierć.**

- Nie wolno trzymać paliwa w pobliżu źródeł iskier, nieostoiętych płomieni, płomieni pilota, źródła ciepła lub innych źródeł zapłonu.

- Sprawdzić, czy przewody paliwa, zbiornik, korek wlewu lub złącza nie są pęknięte lub nie przeciekają. Jeśli to konieczne, należy je wymienić na nowe.
- Przed czyszczeniem lub wymianą filtra paliwa opróżnić zbiornik paliwa lub zamknąć zawór odcinający paliwa.
- Jeśli paliwo rozleje się, zaczekaj, aż odparuje, zanim włączysz silnik.
- Części zamienne muszą być takie same i muszą zostać zamontowane w takim samym położeniu co części oryginalne.

### Filtr paliwa, jeśli znajduje się na wyposażeniu

- Przed czyszczeniem lub wymianą filtra paliwa (A, rys. 17) opróżnić zbiornik paliwa lub zamknąć zawór odcinający paliwa. W przeciwnym razie może dojść do wycieku paliwa i wystąpienia pożaru lub wybuchu.
- Za pomocą szczypec ścisnąć występy (B, rys. 17) na zaciskach (C), a następnie zsunąć zaciski z filtra paliwa (A). Skręcić i ściągnąć przewody paliwa (D) z filtra paliwa.
- Sprawdzić przewody paliwa (D, rys. 17) pod kątem pęknięć lub przecieków. Jeżeli zajdzie potrzeba, wymienić.
- Wymienić filtr paliwa (A, rys. 17) na oryginalny filtr zamienny.
- Zabezpieczyć przewody paliwowe (D, rys. 17) zaciskami, jak pokazano.

## Serwis układu chłodzenia



**Pracujący silnik wytwarza ciepło. Części silnika, szczególnie tłumik, nagrzewają się do wysokich temperatur.**

**Przy kontakcie z nimi mogą powstać poważne oparzenia.**

**Łatwopalne pozostałości w postaci liści, trawy, brudu itd. mogą się łatwo zapalić.**

- Przed dotknięciem należy schłodzić tłumik, cylinder silnika i żebra.
- Usunąć nagromadzone zanieczyszczenia z obszaru tłumika i cylindra.

**UWAGA** Do czyszczenia silnika nie wolno stosować wody. Woda może zanieczyścić układ paliwowy. Do czyszczenia silnika stosować szcztokę lub suchą szmatkę.

Silnik jest chłodzony powietrzem. Brud lub zanieczyszczenia mogą ograniczyć przepływ powietrza i spowodować przegrzanie silnika, powodując pogorszenie osiągnięć oraz zmniejszając jego trwałość.

- Do usunięcia zanieczyszczeń z obszaru wlotu powietrza użyć szcztoki lub suchej szmatki.
- Cięgna, sprężyny i elementy sterujące utrzymywać w czystości.
- Obszar dookoła i za tłumikiem oczyścić ze wszystkich palnych zanieczyszczeń.
- Upewnić się, czy żeberka chłodnicy oleju są wolne od zabrudzeń i zanieczyszczeń.

Wraz z upływem czasu zanieczyszczenia mogą gromadzić się między żebkami chłodzenia cylindra i doprowadzić do przegrzania silnika. Zanieczyszczeń tych nie można zauważyć bez częściowego rozebrania silnika. Skontaktować się z autoryzowanym serwisem Briggs & Stratton celem przeprowadzenia przeglądu i wyczyszczenia układu chłodzenia powietrzem zgodnie z harmonogramem podanym w części **Harmonogram konserwacji**.

## Przechowywanie



**Paliwo i jego opary są łatwopalne i wybuchowe.**

**Pożar lub wybuch mogą spowodować groźne oparzenia lub śmierć.**

**W przypadku magazynowania paliwa lub urządzeń z paliwem w zbiorniku**

- Przechowywać z dala od pieców, grzejników wody lub innych urządzeń z lampkami kontrolnymi lub innych źródeł zapłonu, ponieważ mogą one spowodować zapalenie oparów paliwa.

### Układ paliwowy

Zob. 18

Silnik należy przechowywać w pozycji poziomej (prawidłowe położenie robocze). Wlać paliwo do zbiornika (A, 18). Aby umożliwić rozprężanie paliwa, nie należy napełniać zbiornika paliwa powyżej szyjki wlewu paliwa (B).

Przechowywanie paliwa w kanistrze przez okres przekraczający 30 dni może spowodować jego zwiertzenie. Podczas wlewania paliwa do kanistra należy zawsze dodać do paliwa stabilizator określony we wskazówkach udostępnionych przez

producenta. Zapewni to utrzymanie świeżości paliwa i zmniejszy problemy związane z paliwem bądź ilość zanieczyszczeń występujących w układzie paliwowym.

Spuszczanie paliwa z silnika nie jest potrzebne pod warunkiem dodawania stabilizatora zgodnie ze wskazówkami. Przed schowaniem silnika należy uruchomić go na 2 minuty, aby przepompować paliwo ze stabilizatorem przez układ paliwowy.

Jeśli do paliwa znajdującego się w silniku nie dodano stabilizatora paliwa, paliwo należy spuścić do odpowiedniego pojemnika. Pozostawić silnik włączony do czasu, aż wyłączy się z powodu braku paliwa. Celem zachowania świeżości paliwa zaleca się dodawanie stabilizatora do paliwa przechowywanego w kanistrze.

### Olej silnikowy

Olej wymieniać, kiedy silnik jest gorący. Zob. część **Wymiana oleju silnikowego**.

## Rozwiązywanie problemów

Celem uzyskania pomocy skontaktować się ze sprzedawcą, odwiedzić stronę internetową **BRIGGSandSTRATTON.COM** lub zadzwonić na numer **1-800-233-3723** (w USA).

## Dane techniczne

| Model: 140000                       |                               |
|-------------------------------------|-------------------------------|
| Pojemność skokowa                   | 13.60 ci (223 cc)             |
| Średnica cylindra                   | 2.913 in (74 mm)              |
| Skok                                | 2.040 in (51,82 mm)           |
| Pojemność miski olejowej            | 18 - 20 oz (.54 - .59 l)      |
| Szczelina świecy                    | .020 in (.51 mm)              |
| Moment dokręcenia świecy zapłonowej | 180 lb-in (20 Nm)             |
| Szczelina powietrzna cewki          | .010 - .014 in (.25 - .36 mm) |
| Luz zaworu ssącego                  | .004 - .008 in (.10 - .20 mm) |
| Luz zaworu wydechowego              | .004 - .008 in (.10 - .20 mm) |

Moc silnika spada o 3,5% na każde 300 metrów (1000 stóp) powyżej poziomu morza i o 1% na każde 5,6°C (10°F) powyżej 25°C (77° F). Silnik będzie pracował zadowalająco pod kątem do 15°. Dopuszczalne ograniczenia dla bezpiecznej pracy na pochyłościach zawarte są w instrukcji obsługi.

| Części zamienne – model: 140000 |              |
|---------------------------------|--------------|
| Części zamienne                 | Numer części |
| Piankowy filtr powietrza        | 797301       |
| Papierowy filtr powietrza       | 795066, 5419 |
| Filtr wstępny powietrza         | 796254       |
| Olej - SAE 30                   | 100005       |
| Filtr oleju                     | 795990       |
| Filtr paliwa                    | 298090, 5018 |
| Świeca zapłonowa z rezystorem   | 692051       |
| Klucz do świecy zapłonowej      | 89838, 5023  |
| Tester iskry                    | 19368        |

Zalecamy skontaktowanie się z autoryzowanym punktem serwisowym Briggs & Stratton w kwestiach konserwacji i napraw silnika i części silnika.

**Moc znamionowa:** Maksymalna moc znamionowa poszczególnych modeli silników benzynowych jest podawana zgodnie z przepisami J1940 (Small Engine Power & Torque Rating Procedure, Procedura oznaczania wartości znamionowej mocy i momentu obrotowego dla małych silników) ustalonymi przez stowarzyszenie SAE (Society of Automotive Engineers), a otrzymana moc znamionowa została uzyskana zgodnie z wymaganiami normy SAE J1995. Wartości momentu obrotowego zostały określone przy prędkości obrotowej 2600 obr./min w przypadku tych silników, które mają oznaczenie „rpm” (obr./min) podane na tabliczce znamionowej, oraz przy prędkości obrotowej 3060 obr./min w przypadku wszystkich pozostałych silników. Wartości mocy wyrażanej w koniach mechanicznych zostały obliczone przy prędkości obrotowej 3600 obr./min. Z krzywymi mocy maksymalnej można zapoznać się na stronie [www.BRIGGSandSTRATTON.COM](http://www.BRIGGSandSTRATTON.COM). Wartości mocy netto uzyskano podczas pomiaru z zainstalowanym wydechem i filtrem powietrza, podczas gdy maksymalne wartości mocy silnika uzyskano bez tych elementów. Rzeczywista maksymalna moc silnika będzie wyższa od wartości mocy netto silnika i będą mieć na to wpływ, między innymi, zewnętrzne warunki eksploatacji oraz różnice jednostkowe pomiędzy poszczególnymi silnikami. Przy tak szerokim asortymencie produktów, w których silniki są montowane,

w konkretnym urządzeniu silnik benzynowy może nie uzyskać maksymalnej mocy znamionowej. Takie zróżnicowanie jest skutkiem działania wielu czynników, w tym między innymi elementów silnika (filtr powietrza, wydech, poziom naładowania akumulatora, chłodzenie, gaźnik, pompa paliwowa itd.), ograniczeń dotyczących stosowania, zewnętrznych warunków eksploatacji (temperatura, wilgotność, wysokość) oraz indywidualnych różnic pomiędzy silnikami. Z uwagi na ograniczenia produkcyjne i pojemnościowe firma Briggs & Stratton może zastępować silniki tej serii silnikami o wyższej mocy znamionowej.

## Gwarancja

### Gwarancja na silnik Briggs & Stratton

Obowiązuje od stycznia 2019 r.

#### Ograniczona gwarancja

Briggs & Stratton gwarantuje, że we wskazanym poniżej okresie gwarancji dokona nieodpłatnej naprawy lub wymiany dowolnej części obciążonej wadami materiałowymi, wadami wykonania lub obydwojoma rodzajami wad. Koszty transportu produktów dostarczanych do naprawy lub wymiany w ramach niniejszej gwarancji ponosi nabywca. Gwarancja jest ważna przez okres podany poniżej i podlega warunkom określonym poniżej. Obsługę serwisową należy wykonywać w autoryzowanym punkcie serwisowym, który można znaleźć w witrynie internetowej BRIGGSandSTRATTON.COM. Nabywca musi zwrócić się do autoryzowanego punktu serwisowego, a następnie udostępnić mu produkt do kontroli i sprawdzenia.

**Nie udziela się innej wyraźnej gwarancji. Gwarancje domniemane, w tym, między innymi, gwarancja wartości handlowej lub przydatności do konkretnego celu, są ważne przez okres gwarancyjny wskazany poniżej lub okres dozwolony przepisami prawa.** Odpowiedzialność z tytułu szkód ubocznych lub wynikowych jest wykluczona w zakresie dopuszczalnym przez prawo. Niektóre stany lub kraje mogą nie zezwalać na ograniczenie okresu odpowiedzialności za szkody uboczne lub następne, a inne stany lub kraje nie zezwalają na wykluczenie lub ograniczenie odpowiedzialności za szkody uboczne lub następne, w związku z czym powyższe ograniczenie i wykluczenie mogą nie dotyczyć niektórych użytkowników. Gwarancja ta zapewnia Państwu określone ustawowe prawa oprócz innych praw obowiązujących w różnych krajach lub stanach <sup>4</sup>.

### Standardowe warunki gwarancji <sup>1, 2, 3</sup>

#### Vanguard®; seria komercyjna <sup>3</sup>

Zastosowanie konsumenckie – 36 miesięcy

Zastosowanie komercyjne – 36 miesięcy

#### XR Series

Zastosowanie konsumenckie – 24 miesiące

Zastosowanie komercyjne – 24 miesiące

#### Wszystkie inne silniki wyposażone w tuleje żeliwne Dura-Bore™

Zastosowanie konsumenckie – 24 miesiące

Zastosowanie komercyjne – 12 miesięcy

#### Wszystkie inne silniki

Zastosowanie konsumenckie – 24 miesiące

Zastosowanie komercyjne – 3 miesiące

<sup>1</sup> Są to nasze standardowe warunki gwarancji, jednak w niektórych przypadkach zakres gwarancji może być rozszerzony, co nie zostało określone w momencie publikacji. Lista aktualnych warunków gwarancji dla danego silnika znajduje się na stronie BRIGGSandSTRATTON.com lub można ją uzyskać w autoryzowanym punkcie serwisowym firmy Briggs & Stratton.

<sup>2</sup> Gwarancja nie obowiązuje w przypadku silników stosowanych w sprzęcie używanym do pracy z większym obciążeniem zamiast przewidzianego, generatorów rezerwowych używanych dla celów komercyjnych, silników stosowanych w pojazdach użytkowych przekraczających 25 mil na godzinę, a także silników używanych w wyścigach lub na torach komercyjnych, lub wynajętych.

<sup>3</sup> Silniki Vanguard wykorzystywane w generatorach awaryjnych: 24 miesiące, zastosowanie komercyjne: brak gwarancji. Seria komercyjna z datą produkcji przed lipcem 2017: zastosowanie konsumenckie: 24 miesiące, zastosowanie komercyjne: 24 miesiące.

<sup>4</sup> W Australii nasze produkty są objęte gwarancjami, których zgodnie z australijskim prawem konsumenckim nie można wyłączyć. Użytkownikowi przysługuje wymiana urządzenia lub zwrot pieniędzy w razie poważnej awarii oraz odszkodowanie z tytułu wszelkich innych dostatecznie przewidywalnych strat i szkód. Użytkownikowi przysługuje również prawo do naprawy lub wymiany towaru, jeśli jakość towaru jest nieakceptowalna, a jego awaria nie kwalifikuje się jako poważna. Aby skorzystać z obsługi gwarancyjnej, należy wyszukać najbliższy autoryzowany punkt serwisowy na mapie dostępnej w witrynie BRIGGSandSTRATTON.COM, zadzwonić pod numer 1300 274 447 lub przesłać wiadomość e-mail bądź list na adres odpowiednio

Okres obowiązywania gwarancji liczony jest od pierwszej daty zakupu dokonanego przez pierwszego nabywcę detalicznego lub komercyjnego. „Zastosowanie konsumenckie” oznacza użytkowanie we własnym gospodarstwie domowym konsumenta. „Zastosowanie komercyjne” oznacza wszystkich innych użytkowników wykorzystujących urządzenie do celów komercyjnych, zarobkowych i podwywajem. Jeżeli silnik był choć raz stosowany w celach komercyjnych, to w rozumieniu tej gwarancji traktowany będzie jako silnik o zastosowaniu komercyjnym.

**Zachować dowód zakupu. Jeśli w czasie wystąpienia o obsługę gwarancyjną użytkownik nie przedstawi dowodu zakupu, okres obowiązywania gwarancji zostanie ustalony na podstawie daty wyprodukowania urządzenia. Rejestracja produktu nie jest wymagana do uzyskania gwarancji na produkty marki Briggs & Stratton.**

#### Informacja o gwarancji

Gwarancja obejmuje wyłącznie wady materiałowe i/lub produkcyjne silnika, natomiast nie dotyczy ona wymiany lub zwrotu kosztów sprzętu, w którym zamontowano silnik. Konserwacja okresowa, dostrajanie, regulacje lub normalne zużycie nie są objęte gwarancją. Podobnie, gwarancja nie ma zastosowania, gdy silnik został zmieniony lub zmodyfikowany bądź numer seryjny silnika jest nieczytelny lub został usunięty. Niniejsza gwarancja nie obejmuje uszkodzenia silnika lub problemów jego z działaniem spowodowanych przez:

1. Użycie części, które nie są oryginalnymi częściami firmy Briggs & Stratton;
2. Eksploatację silnika z olejem smarowym w niedostatecznej ilości, zanieczyszczonym lub niewłaściwego gatunku;
3. Użycie paliwa zanieczyszczonego lub przestarzałego, benzyny zawierającej więcej niż 10% etanolu lub użycie paliw alternatywnych, takich jak płynna ropa naftowa lub gaz ziemny w silnikach, które nie zostały oryginalnie zaprojektowane/ wyprodukowane przez firmę Briggs & Stratton do zasilania takimi paliwami;
4. Zanieczyszczenia, które przedostały się do silnika z powodu niewłaściwej konserwacji lub niewłaściwego ponownego montażu filtra powietrza;
5. Uderzenie obiektu przez nóż kosiarki obrotowej, luźny lub niewłaściwie zamontowany adapter noża, wirniki lub inne elementy sprzężone z wałem korbowym lub nadmierne napięcie pasa klinowego;
6. Współpracujące części lub zespoły, takie jak sprzęgła, przekładnie, elementy obsługi sprzętu itp. niebędące produktem firmy Briggs & Stratton;
7. Przegrzanie spowodowane przez ścinki trawy, brud i resztki lub gniazda gryzoni, które zatykają lub zapychają obszary żeberek chłodzących lub koła zamachowego lub przez pracę silnika bez dostatecznej wentylacji;
8. Nadmierne drgania spowodowane nadmierną prędkością, luźnymi mocowaniami silnika, luźnymi lub niewyważonymi nożami lub wirnikami, lub nieprawidłowym sprzęgnięciem komponentów wyposażenia z wałem korbowym;
9. Niewłaściwe użytkowanie, brak okresowej konserwacji, niewłaściwy transport, obsługę lub składowanie wyposażenia lub niewłaściwą instalację silnika.

**Obsługę gwarancyjną zapewniają wyłącznie autoryzowane serwisy firmy Briggs & Stratton. W celu uzyskania usługi gwarancyjnej należy skontaktować się z najbliższym autoryzowanym punktem serwisowym znalezionym na mapie dostępnej w witrynie BRIGGSandSTRATTON.COM lub zadzwonić pod numer 1-800-233-3723 (w USA).**

80004537 (Wer. F)



Acest manual conține informații de siguranță pentru a vă avertiza cu privire la pericolele și riscurile asociate motoarelor și pentru a vă informa despre modul în care le puteți evita. De asemenea, conține instrucțiuni privind utilizarea și întreținerea corectă a motorului. Deoarece Briggs & Stratton Corporation nu știe cu siguranță ce tip de echipament va acționa acest motor, este important să citiți și să înțelegeți aceste instrucțiuni, precum și cele referitoare la echipamentul pe care acest motor îl va acționa. **Păstrați aceste instrucțiuni originale pentru consultări ulterioare.**

**Notă:** Figurile și ilustrațiile din acest manual sunt furnizate doar pentru referință și pot diferi de modelul dumneavoastră specific. Dacă aveți întrebări, contactați dealer-ul dumneavoastră.

La solicitarea de piese de schimb sau asistență tehnică, notați mai jos modelul, tipul și codul motorului, împreună cu data achiziționării. Aceste numere sunt amplasate pe motor (pentru detalii consultați secțiunea **Caracteristici și comenzi**).

|                                      |  |
|--------------------------------------|--|
| Data achiziției                      |  |
| Modelul - Tipul - Subtipul motorului |  |
| Număr de serie al motorului          |  |

## Informații de contact biroul European

Pentru întrebări privind emisiile la nivel european, vă rugăm să contactați Biroul nostru pentru Europa la adresa:

Max-Born-Straße 2, 68519 Viernheim, Germania.

## Uniunea Europeană (UE) Etapa V (5): Valorile emisiilor de dioxid de carbon (CO<sub>2</sub>)

Valorile emisiilor de dioxid de carbon ale motoarelor Briggs & Stratton cu certificat de omologare UE de tip se pot afla introducând CO<sub>2</sub> în fereastra de căutare de pe site-ul BriggsandStratton.com.

## Informații privind reciclarea





Toate ambalajele, uleiul uzat și acumulatorii trebuie reciclați în conformitate cu reglementările aplicabile ale autorităților.

## Siguranța operatorului

### Simbolul de alertă privind siguranța și cuvintele de atenționare

Simbolul de alertă privind siguranța () este folosit pentru identificarea informațiilor de siguranță referitoare la pericole care pot provoca vătămări corporale. Împreună cu simbolul de alertă este folosit un cuvânt de atenționare (PERICOL, AVERTISMENT sau ATENȚIE) care indică probabilitatea și gravitatea posibilelor vătămări. În plus, poate fi folosit un simbol de pericol pentru a reprezenta tipul de pericol.

















 **PERICOL** indică un pericol care, dacă nu este evitat, va avea ca rezultat decesul sau vătămarea corporală gravă.

 **AVERTISMENT** indică un pericol care, dacă nu este evitat, poate avea ca rezultat decesul sau vătămarea corporală gravă.

 **ATENȚIE** indică un pericol care, dacă nu este evitat, poate avea ca rezultat vătămări corporale minore sau moderate.

**NOTIFICARE** indică o situație care poate avea ca rezultat deteriorarea produsului.

## Simboluri de pericol și explicația acestora

|   |   |   |   |
|---|---|---|---|
|  | Informații de siguranță despre pericolele care pot avea ca rezultat vătămări corporale. |  | Citiți și înțelegeți manualul de utilizare înainte de a folosi sau servisa motorul. |
|  | Pericol de incendiu   |  | Pericol de explozie   |
|  | Pericol de șoc  |  | Pericol de vapori toxici  |
|  | Pericol de suprafață fierbinte  |  | Pericol de zgomot - Se recomandă folosirea antifonanelor la utilizarea îndelungată. |
|  | Pericol de proiectare a obiectelor - Purtați ochelari de protecție.                     |  | Pericol de explozie   |
|  | Pericol de degerare   |  | Pericol de recul  |
|  | Pericol de amputare - piese în mișcare  |  | Pericol chimic  |
|  | Pericol termic (căldură)  |  | Coroziv   |

## Mesaje privind siguranța

### AVERTISMENT

Motoarele Briggs & Stratton® nu sunt proiectate și nu trebuie folosite pentru motorizarea: karturilor recreative, vehiculelor de teren (ATV-uri) pentru copii, recreative sau sportive; motocicletelor; vehiculelor pe pernă de aer; produselor aeronautice; sau vehiculelor folosite în competiții care nu sunt aprobate de Briggs & Stratton. Pentru informații despre produsele destinate competițiilor, consultați [www.briggsracing.com](http://www.briggsracing.com). Pentru utilizarea cu ATV-uri utilizate și de tip side-by-side, contactați Briggs & Stratton Power Application Center, 1-866-927-3349. Folosirea motorului în scopuri improprii poate provoca rănirea gravă sau moartea.

### AVERTISMENT

Combustibilul și vaporii săi sunt foarte inflamabili și explozivi.

Incendiul sau explozia pot cauza arsuri grave sau decesul.

#### Când adăugați combustibil

- Opriiți motorul și lăsați-l să se răcească timp de cel puțin 2 minute înainte de a scoate bușonul rezervorului de combustibil.
- Umpleți rezervorul de combustibil în aer liber sau în zone bine ventilate.
- Nu umpleți în exces rezervorul de combustibil. Pentru a permite expansiunea combustibilului, nu umpleți deasupra părții inferioare a gulerului rezervorului de combustibil.
- Păstrați combustibilul la distanță față de scântei, flăcări deschise, flăcări de veghe, căldură și alte surse de aprindere.
- Verificați frecvent liniile de alimentare cu combustibil, rezervorul, bușonul și accesoriile pentru detectarea fisurilor sau scurgerilor. Înlocuiți dacă este necesar.
- În cazul în care se varsă combustibil, așteptați până la evaporarea acestuia înainte de a porni motorul.

#### Când porniți motorul

- Asigurați-vă că bujia, toba de eșapament, bușonul rezervorului de combustibil și filtrul de aer (dacă este prevăzut) sunt montate și fixate.
- Nu încercați să porniți motorul cu bujia scoasă.

- Dacă motorul se „îneacă”, setați șocul (dacă este prevăzut) în poziția OPEN/RUN (deschidere/funcționare), deplasați accelerația (dacă este prevăzută) în poziția FAST (rapid) și acționați manivela până la pornirea motorului.

#### Când utilizați echipamentul

- Nu înclinați motorul sau echipamentul la un unghi care cauzează vărsarea combustibilului.
- Nu înecați carburatorul pentru a opri motorul.
- Nu porniți și nu lăsați motorul să funcționeze fără ansamblu de filtrare (dacă este prevăzut) sau filtru de aer (dacă este prevăzut).

#### La schimbarea uleiului

- Dacă scurgeți uleiul prin tubul superior de alimentare cu ulei, rezervorul de combustibil trebuie să fie gol, în caz contrar combustibilul se poate scurge, provocând un incendiu sau o explozie.

#### Dacă înclinați unitatea pentru întreținere

- Dacă efectuați operațiuni de întreținere care necesită înclinarea utilajului, rezervorul de combustibil trebuie să fie gol. În caz contrar, combustibilul se poate scurge, provocând un incendiu sau o explozie.

#### Când transportați echipamentul

- Transportați-l cu rezervorul de combustibil GOL sau cu robinetul de oprire a combustibilului ÎNCHIS.

#### Atunci când depozitați combustibil sau echipamentul cu combustibil în rezervor

- Depozitați-le la distanță de cuptoare, sobe, boilere sau alte echipamente care au flacără de veghe sau altă sursă de aprindere, deoarece acestea ar putea aprinde vaporii de combustibil.



La pornirea motorului se produc scântei.

Scânteierea poate aprinde gazele inflamabile din vecinătate.

Consecința poate fi o explozie sau un incendiu.

- Dacă există o scurgere de gaze naturale sau de petrol lichefiat în zonă, nu porniți motorul.
- Nu utilizați fluide de aprindere sub presiune deoarece vaporii sunt inflamabili.



**PERICOL DE GAZE OTRĂVITOARE.** Gazele de eșapament conțin monoxid de carbon, un gaz otrăvitor care vă poate ucide în câteva minute. **NU îl puteți vedea, mirosi sau gusta. Chiar dacă nu simțiți miros de gaze de eșapament, este posibil să fiți expus la monoxid de carbon. Dacă începeți să aveți grețuri, să vă simțiți amețit(ă) sau slăbit(ă) în timp ce utilizați acest produs, ieșiți IMEDIAT la aer curat. Apelați la un doctor. Este posibil să fiți intoxicați cu monoxid de carbon.**

- Utilizați acest produs NUMAI în exterior la distanță mare față de ferestre, uși și orificii de ventilație, pentru a reduce riscul ca monoxidul de carbon să se acumuleze și să fie atras spre spațiile locuite.
- Montați alarme de monoxid de carbon care funcționează cu baterii sau alarme de monoxid de carbon conectate la rețeaua electrică, dar au și baterii de rezervă, în conformitate cu instrucțiunile producătorului. Alarmerile de fum nu pot detecta monoxidul de carbon.
- NU folosiți acest produs în locuințe, garaje, pivnițe, spații înguste, șoproane sau alte spații închise parțial, chiar dacă folosiți ventilatoare sau deschideți uși și ferestre pentru ventilație. Monoxidul de carbon se poate acumula rapid în aceste spații și poate să persiste mai multe ore, chiar și după oprirea acestui produs.
- Amplasați ÎNTOTDEAUNA acest produs pe direcția vântului și orientați toba de eșapament în sens opus față de spațiile locuite.



Retragerea rapidă a corzii demarorului (reculul) vă va trage brațul și mâna către motor mai repede decât puteți să îi dați drumul.

Aceasta poate provoca ruperea oaselor, fracturi, vânătăi sau luxații.

- La pornirea motorului, trageți lent coarda până simțiți rezistență, și apoi trageți rapid pentru a evita reculul.
- Îndepărtați toate echipamentele externe/sarcinile motorului înainte de a porni motorul.
- Componentele echipamentului cuplate direct, cum ar fi, fără limitare, lamele, paletele, roțile de transmisie, roțile de lanț etc., trebuie să fie bine fixate.



Piese aflate în mișcare pot intra în contact cu sau pot prinde mâinile, picioarele, părul, îmbrăcămintea sau accesoriile.

Astfel se pot produce amputări traumatice sau tăieturi grave.

- Utilizați echipamentul cu apărătorile montate.
- Țineți mâinile și picioarele la distanță de piesele în mișcare.
- Legați părul lung și scoateți bijuteriile.
- Nu purtați haine largi, șnururi care atârnă sau articole care ar putea fi agățate.



Funcționarea motorului produce căldură. Piesele motorului, în special toba de eșapament, se încălzesc foarte mult.

Se pot produce arsuri termice severe la contactul cu acesta.

Reziduurile inflamabile, precum frunzele, iarba, arborețul etc. se pot aprinde.

- Lăsați toba de eșapament, cilindrul motorului și nervurile să se răcească înainte de a le atinge.
- Îndepărtați materialele inflamabile acumulate în zona tobei de eșapament și a cilindrului.
- Conform California Public Resource Code, secțiunea 4442, este interzisă utilizarea motorului în zone cu păduri, tufișuri sau iarbă fără ca sistemul de evacuare să fie dotat cu un paravan de scântei, așa cum se definește în secțiunea 4442, aflat în bună stare de funcționare. Alte state sau jurisdicții federale ar putea avea o legislație similară. Contactați producătorul echipamentului original, comerciantul cu amănuntul sau dealerul pentru a obține un paravan de scântei proiectat pentru sistemul de evacuare montat pe acest motor.



Producerea accidentală de scântei se poate solda cu incendii sau cu electrocutare.

Pornirea accidentală se poate solda cu agățare, amputări traumatice sau tăieturi.

Pericol de incendiu

Înainte de a efectua reglaje sau reparații:

- Deconectați cablul bujiei și țineți-l la distanță de bujie.
- Deconectați borna negativă a bateriei (numai la motoarele cu sistem de aprindere electrică).
- Utilizați numai unelte adecvate.
- Nu efectuați intervenții asupra regulatorului cu arc, asupra lanțurilor cinematice sau asupra altor componente pentru a obține o turație mai mare a motorului.
- Piese de schimb trebuie să fie identice și montate în aceeași poziție cu piesele originale. Este posibil ca alte piese să nu funcționeze la fel de bine, să deterioreze aparatul sau să provoace vătămări corporale.
- Nu loviți volanta cu ciocanul sau cu obiecte grele. În caz contrar, volanta se poate dezmembra în timpul funcționării.

La testarea bujiei:

- Utilizați dispozitivul de testare aprobat pentru bujii incandescente.
- Nu verificați dacă există scântei atunci când bujia este demontată.

## Caracteristici și comenzi

### Comenzile motorului

Comparați ilustrația (Figura: 1, 2, 3, 4) cu motorul Dvs. pentru a vă familiariza cu amplasarea diverselor caracteristici și comenzi.

- Numere de identificare a motorului **Model - Tip - Cod**
- Număr de serie al motorului
- Rezervor de combustibil și bușon
- Filtrul de aer
- Coardă de pornire (dacă este prevăzută)
- Jojă de ulei

- G. Bușon de scurgere a uleiului
- H. Tobă de eșapament, apărătoare tobă de eșapament (dacă este prevăzută), dispozitiv parascânteii (dacă este prevăzută)
- I. Șoc (dacă este prevăzută)
- J. Manetă de accelerație (dacă este prevăzută)
- K. Robinet de închidere a combustibilului (dacă este prevăzută)
- L. Filtru de ulei (dacă este prevăzută)
- M. Grilă intrare aer
- N. Filtru de ulei (dacă este prevăzută)
- O. Demaror electric (dacă este prevăzută)
- P. Comutator de oprire (dacă este prevăzută)
- Q. Bujie

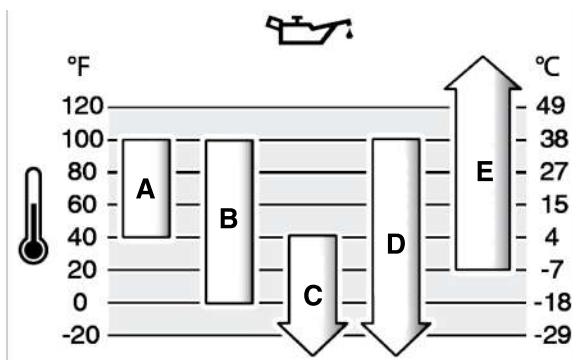

## Simbolurile comenzilor motorului și explicația acestora

|  |   |  |   |
|--|---|--|---|
|  | Turație motor - RAPID   |  | Turație motor - LENT                            |
|  | Turație motor - STOP  |  | PORNIT - OPRIT                                  |
|  | Pornire motor - Șoc ÎNCHIS                                      |  | Pornire motor - Șoc DESCHIS                     |
|  | Bușon rezervor Robinet de închidere a combustibilului - DESCHIS |  | Robinet de închidere a combustibilului - ÎNCHIS |
|  | Nivel combustibil - Maxim Nu alimentați în exces                |  |   |

## Utilizare

### Recomandări referitoare la ulei

Capacitate de ulei: consultați secțiunea **Specificații**.

#### NOTIFICARE

Acest motor este livrat de către Briggs & Stratton fără ulei. Se poate ca producătorii sau distribuitorii echipamentului să fi adăuat ulei la motor. Înainte de a porni motorul pentru prima oară, asigurați-vă că ați verificat nivelul uleiului și ați adăugat ulei conform instrucțiunilor din acest manual. Dacă porniți motorul fără ulei, acesta se va defecta ireparabil și nu va beneficia de garanție.

Pentru cea mai bună performanță vă recomandăm uleiurile certificate și garantate de la Briggs & Stratton®. Alte uleiuri de calitate ridicată cu rol de curățare sunt acceptate dacă sunt clasificate pentru service SF, SG, SH, SJ sau clase superioare. NU folosiți aditivi speciali.

Temperaturile din exterior determină viscozitatea corectă a uleiului pentru motor. Folosiți tabelul pentru a selecta cea mai bună viscozitate pentru prognoza intervalului de temperatură din exterior. Motoarele de la majoritatea echipamentelor electrice de exterior funcționează bine cu ulei 5W-30 Synthetic. Pentru echipamentele ce funcționează la temperaturi ridicate, uleiul Vanguard® 15W-50 Synthetic oferă cea mai bună protecție.

|   |  |
|---|--|
| A | SAE 30 - Sub 40°F (4°C), utilizarea SAE 30 va avea ca rezultat o pornire grea.   |
| B | 10W-30 - Peste 80°F (27°C), utilizarea de 10W-30 poate cauza creșterea consumului de ulei. Verificați nivelul uleiului mai frecvent. |
| C | 5W-30  |
| D | Synthetic 5W-30  |
| E | Vanguard® Synthetic 15W-50   |

## Verificați și adăugați ulei

Consultați figura: 5

### Înainte de a verifica sau de a adăuga ulei

- Asigurați-vă că motorul este orizontal.
- Curățați zona orificiului de alimentare cu ulei de orice fel de reziduuri.
- Consultați **secțiunea** Specificații pentru detalii cu privire la capacitatea de ulei.

#### NOTIFICARE

Acest motor este livrat de către Briggs & Stratton fără ulei. Se poate ca producătorii sau distribuitorii echipamentului să fi adăuat ulei la motor. Înainte de a porni motorul, asigurați-vă că ați adăugat ulei conform instrucțiunilor din acest manual. Dacă porniți motorul fără ulei, acesta se va defecta ireparabil și nu va beneficia de garanție.

### Secțiunea

1. Scoateți joja (A, Figura 5) și ștergeți-o cu o cârpă curată.
2. Montați și strângeți joja (A, Figura 5).
3. Scoateți joja și verificați nivelul uleiului. Nivelul corect al uleiului este la capătul superior al indicatorului de umplere completă (B, Figura 5) de pe jojă.

### Adăugarea uleiului

1. Dacă nivelul uleiului este scăzut, turnați lent ulei în orificiul de alimentare cu ulei (C, Figura 5). **Nu alimentați în exces.** După adăugarea uleiului, așteptați un minut și apoi verificați nivelul uleiului.
2. Montați la loc și strângeți joja (A, Figura 5).

## Sistem de protecție împotriva nivelului scăzut al uleiului (dacă este prevăzută)

Unele motoare sunt echipate cu un senzor de nivel scăzut al uleiului. Dacă nivelul uleiului este scăzut, senzorul va activa o lampă de avertizare sau va opri motorul. Opriti motorul și urmați aceste etape înainte de a reporni motorul.

- Asigurați-vă că motorul este orizontal.
- Verificați nivelul uleiului. Consultați secțiunea **Verificarea nivelului uleiului**.
- Dacă nivelul uleiului este scăzut, adăugați cantitatea corespunzătoare de ulei. Porniți motorul și asigurați-vă că lampa de avertizare (dacă este prevăzută) nu se aprinde.
- Dacă nivelul uleiului nu este scăzut, nu porniți motorul. Contactați un dealer cu service autorizat Briggs & Stratton pentru a remedia problema cu uleiul.

## Recomandări referitoare la combustibil

Combustibilul trebuie să îndeplinească următoarele cerințe:

- Benzină curată, proaspătă, fără plumb.
- Cifră octanică minim 87/87 AKI (91 RON). Utilizarea la altitudini ridicate - consultați informațiile de mai jos.
- Este acceptată benzina cu până la 10% etanol (gazohol).

**NOTIFICARE** Nu folosiți benzine neaprobată, precum E15 și E85. Nu amestecați ulei în benzină și nu modificați motorul pentru a funcționa cu combustibili alternativi. Folosirea combustibililor neaprobați va deteriora componentele motorului, acest lucru nefiind acoperit de garanție.

Pentru protejarea sistemului de alimentare cu combustibil de formarea de gume, amestecați combustibilul cu un stabilizator. Consultați secțiunea **Depozitare**. Nu toate tipurile de combustibil sunt identice. Dacă apar probleme de pornire sau de performanță, schimbați furnizorii sau mărcile de combustibil. Acest motor este certificat să funcționeze cu benzină. Sistemul de control al emisiilor pentru motoarele cu carburator este EM (Modificări ale motorului). Sistemele de control al emisiilor pentru motoarele cu injecție electronică a combustibilului sunt ECM (Modul control motor), MPI (Injecție multi-port) și, dacă este prevăzut, un O2S (Senzor de oxigen).

### Altitudine ridicată

La altitudini peste 5.000 picioare (1.524 m), se acceptă benzină cu cifră minimă de 85 octani/85 AKI (89 RON).

În cazul motoarelor cu carburator, pentru menținerea performanțelor este necesară reglarea pentru altitudine înaltă. Utilizarea fără aceste reglaje va conduce la scăderea performanțelor, la sporirea consumului de combustibil și la intensificarea emisiilor. Pentru informații referitoare la reglarea pentru înaltă altitudine, consultați un dealer autorizat Briggs & Stratton. Nu se recomandă utilizarea motorului la altitudini sub 2.500 picioare (762 m) cu reglajele pentru altitudini mari.

Pentru motoarele cu injecție electronică a combustibilului (EFI), nu este necesară reglarea pentru altitudine ridicată.

## Adăugarea carburantului

Vezi Figura 6



**AVERTISMENT**

**Combustibilul și vaporii săi sunt foarte inflamabili și explozivi.**

**Incendiul sau explozia se pot solda cu arsuri severe sau cu moartea.**

### Când alimentați cu combustibil

- Opriti motorul și lăsați-l să se răcească cel puțin 2 minute înainte de a scoate bușonul rezervorului de benzină.
- Umpleți rezervorul de benzină în spațiul exterior (în aer liber) sau în spații bine ventilate.
- NU supraumpleți rezervorul de benzină. Pentru a ține seama de dilatarea carburantului, nu umpleți peste partea de jos a gâtului rezervorului (C) de benzină.
- Țineți benzina la distanță de scântei, flăcări deschise, arzătoare pilot („flăcără de veghe”), căldură sau alte surse de aprindere.
- Verificați frecvent furtunurile/conductele de benzină, rezervorul, bușonul și fittingurile dacă prezintă fisuri sau scurgeri. Înlocuiți-le dacă este necesar.
- Dacă au loc scurgeri de benzină, așteptați până când acestea se evaporă și numai după aceea porniți motorul.

- Curățați de orice fel de depuneri/reziduuri zona bușonului rezervorului de benzină. Demontați rezervorul de combustibil.
- Alimentați rezervorul de combustibil (A, Figura 6) cu combustibil. Pentru a permite dilatarea carburantului, nu umpleți peste partea de jos a gâtului rezervorului (B) de combustibil.
- Montați la loc bușonul de combustibil.

## Pornirea și oprirea motorului

Vezi Figura: 7, 8, 9

### Pornirea motorului



**AVERTISMENT**

**Retragerea rapidă a corzii demarorului (reculul) vă va trage brațul și mâna înspre motor mai repede decât îi puteți da dvs. drumul.**

**Pot rezulta oase rupte/fracturi, vânătăi sau luxații.**

- La pornirea motorului, trageți lent/încet coarda de pornire până când simțiți o rezistență, iar apoi trageți brusc pentru a evita reculul.



**AVERTISMENT**

**Combustibilul și vaporii săi sunt foarte inflamabili și explozivi.**

**Incendiul sau explozia se pot solda cu arsuri grave sau cu moartea.**

Atunci când porniți motorul

- Asigurați-vă că bujia, toba de eșapament, bușonul rezervorului de combustibil și filtrul de aer (dacă este prevăzut) sunt la locul lor și sunt bine fixate.
- Nu porniți motorul cu bujia scoasă.
- Dacă motorul s-a înecat, puneți șocul (dacă este prevăzut) în poziția DESCHIS/FUNCȚIONARE, mutați maneta de accelerație (dacă este prevăzută) în poziția RAPID și acționați până când motorul pornește.



**AVERTISMENT**

**PERICOL DE GAZE OTRĂVITOARE.** Gazele de eșapament conțin monoxid de carbon, un gaz otrăvitor care vă poate ucide în câteva minute. NU îl puteți vedea, mirosi sau gusta. Chiar dacă nu simțiți miros de gaze de eșapament, este posibil să fiți expus(ă) la monoxid de carbon. Dacă începeți să aveți grețuri, amețeli sau să vă simțiți slăbit(ă) în timp ce folosiți acest produs, ieșiți IMEDIAT la aer curat. Apelați la un doctor. Este posibil să fiți intoxicat(ă) cu monoxid de carbon.

- Folosiți acest produs NUMAI în aer liber, la distanță de ferestre, uși și orificii de ventilare, pentru a reduce pericolul de acumulare a monoxidului de carbon și de intrare a acestuia în spații locuite.
- Montați alarme de monoxid de carbon care funcționează cu baterii sau conectate la priză cu baterii de rezervă în conformitate cu instrucțiunile producătorului. Alaramele de fum nu pot să de detecteze monoxidul de carbon.
- NU folosiți acest produs în locuințe, garajuri, pivnițe, spații înguste, șoproane sau alte spații închise parțial, chiar dacă folosiți ventilatoare sau deschideți uși și ferestre pentru ventilare. Monoxidul de carbon se poate acumula rapid în aceste spații și poate să persiste mai multe ore, chiar și după oprirea acestui produs.
- Amplasați ÎNTOTDEAUNA acest produs pe direcția vântului și orientați toba de eșapament în sens opus față de spațiile locuite.

**NOTIFICARE** Acest motor este livrat de către Briggs & Stratton fără ulei. Înainte de a porni motorul, asigurați-vă că ați adăugat ulei conform instrucțiunilor din acest manual. Dacă porniți motorul fără ulei, acesta se va defecta ireparabil și nu va beneficia de garanție.

### Identificarea sistemului de pornire

Înainte de pornirea motorului, trebuie să identificați sistemul de pornire a motorului. Motorul va fi echipat cu unul din următoarele sisteme.

- Sistem ReadyStart®:** acesta este echipat cu un șoc automat în funcție de temperatură. Nu are șoc manual sau sistem de amorsare.
- Sistemul cu șoc:** acesta este echipat cu un șoc pentru pornirea la temperaturi joase. Unele modele sunt prevăzute cu o manetă separată de șoc, în timp ce altele au o manetă combinată șoc/acelerație. Acest tip de sistem nu este prevăzut cu buton de amorsare.

Pentru a porni motorul, urmați instrucțiunile referitoare la sistemul dvs. de pornire.

**Notă:** Unele echipamente sunt dotate cu sisteme de control de la distanță. Consultați manualul echipamentului pentru instrucțiuni despre amplasarea și utilizarea comenzilor de la distanță.

### Sistem ReadyStart®

- Verificați nivelul uleiului din motor. Consultați secțiunea **Verificarea nivelului uleiului**.
- Asigurați-vă că comenzile echipamentului, dacă sunt prevăzute, nu sunt activate.
- Rotiți robinetul de închidere a combustibilului (A, Figura 7), dacă este prevăzut, în poziția PORNIT.
- Deplasați maneta de accelerație (B, Figura 7, 8), dacă este prevăzută, în poziția RAPID. Utilizați motorul în poziția RAPID.
- Apăsăți în poziția PORNIT comutatorul de oprire (D, Figura 7, 8), dacă este prevăzut.
- Dacă produsul este echipat cu o manetă de oprire a motorului (C, Figura 9), mențineți-o apăsată pe mâner.
- Demaror cu arc, dacă este prevăzut.** Apucați ferm mânerul de pornire (E, Figura 7, 8). Trageți coarda lent până când întâmpinați rezistență, apoi trageți rapid.



**AVERTISMENT**

Retragerea rapidă a corzii demarorului (reculul) vă va trage mâna și brațul către motor mai repede decât puteți să îi dați drumul. Pot rezulta oase rupte/fracturi, vânătăi sau luxații. La pornirea motorului, trageți lent/încet coarda de pornire până când simțiți o rezistență, iar apoi trageți brusc pentru a evita reculul.

- Demaror electric (dacă este prevăzut):** Rotiți comutatorul demarorului electric în poziția PORNIT / START.

**NOTIFICARE** Pentru a prelungi durata de funcționare a demarorului, utilizați cicluri scurte de pornire (maxim cinci secunde). Așteptați un minut între ciclurile de pornire.

Notă: Dacă motorul nu pornește după mai multe încercări, contactați dealerul local, accesați **BRIGGSandSTRATTON.COM** sau apelați **1-800-233-3723** (în SUA).

### Sistemul cu șoc

1. Verificați nivelul uleiului din motor. Consultați secțiunea **Verificarea nivelului uleiului**.
2. Asigurați-vă că comenzile de deplasare ale echipamentului, dacă sunt prevăzute, nu sunt activate.
3. Rotiți robinetul de închidere a combustibilului (A, Figura 7), dacă este prevăzut, în poziția PORNIT.
4. Deplasați maneta de accelerație (B, Figura 7, 8), dacă este prevăzută, în poziția RAPID. Utilizați motorul în poziția RAPID.
5. Mutați șocul (F, Figura 7) în poziția ÎNCHIS.

Notă: Notă: De obicei, nu este necesar să folosiți șocul la pornirea unui motor cald.

6. Dacă produsul este echipat cu o manetă de oprire a motorului (C, Figura 9), mențineți-o apăsată pe mâner.
7. **Demaror cu arc, dacă este prevăzut.** Apucați ferm mânerul de pornire (G, Figura 7, 8). Trageți coarda lent până când întâmpinați rezistență, apoi trageți rapid.



### AVERTISMENT

Retragerea rapidă a corzii demarorului (reculul) vă va trage mâna și brațul către motor mai repede decât puteți să îi dați drumul. Pot rezulta oase rupte/fracturi, vânătăi sau luxații. La pornirea motorului, trageți lent/încet coarda de pornire până când simțiți o rezistență, iar apoi trageți brusc pentru a evita reculul.

8. **Demaror electric (dacă este prevăzut)** Rotiți comutatorul demarorului electric în poziția PORNIT/START.

**NOTIFICARE** Pentru a prelungi durata de funcționare a demarorului, utilizați cicluri scurte de pornire (maxim cinci secunde). Așteptați un minut între ciclurile de pornire.

9. Pe măsură ce motorul se încălzește, mutați comanda șocului (F, Figura 7) în poziția DESCHIS / FUNCȚIONARE.

Notă: Dacă motorul nu pornește după mai multe încercări, contactați dealerul local, accesați **BRIGGSandSTRATTON.COM** sau apelați **1-800-233-3723** (în SUA).

### Oprirea motorului



### AVERTISMENT



**Combustibilul și vaporii săi sunt foarte inflamabili și explozivi.**

**Incendiul sau explozia se pot solda cu arsuri grave sau cu moartea.**

- Nu înecați carburatorul pentru a opri motorul.

1. **Manetă de oprire a motorului, dacă este prevăzută:** Eliberați maneta de oprire a motorului (E, Figura 9).

**Comutator de oprire (dacă este prevăzut):** Deplasați comutatorul de oprire (D, Figura 7, 8) în poziția OPRIT.

**Manetă de accelerație (dacă este prevăzută):** Deplasați maneta de accelerație (B, Figura 7, 8), dacă este prevăzută, în poziția OPRIT.

**Demaror electric cu cheie, dacă este prevăzut:** Rotiți cheia demarorului electric în poziția OPRIT / STOP. Scoateți cheia și păstrați-o într-un loc sigur, unde nu este la îndemâna copiilor.

2. După oprirea motorului, deplasați robinetul de oprire a combustibilului (A, Figura 7), dacă este prevăzut, în poziția ÎNCHIS.

## Întreținerea

**NOTIFICARE** Dacă motorul este înclinat în timpul întreținerii, rezervorul de benzină, dacă este montat pe motor, trebuie să fie gol și partea cu bujia trebuie să fie în sus. Dacă rezervorul de benzină nu este gol și dacă motorul este înclinat în oricare altă direcție, este posibil ca motorul să pornească greu datorită contaminării cu ulei sau benzină a filtrului de aer și/sau a bujiei.



### AVERTISMENT

Dacă efectuați operațiuni de întreținere care necesită înclinarea utilajului, rezervorul de combustibil trebuie să fie gol. În caz contrar, combustibilul se poate scurge, provocând un incendiu sau o explozie.

Vă recomandăm să apelați la un distribuitor cu service autorizat Briggs & Stratton pentru toate operațiile de întreținere și reparare a motorului și a pieselor.

**NOTIFICARE** Toate componentele utilizate la realizarea acestui motor trebuie să fie prezente pentru ca motorul să funcționeze corect.



### AVERTISMENT



**Producerea accidentală de scânteie se poate solda cu incendii sau cu electrocutare.**

**Pornirea accidentală se poate solda cu agățare, amputare traumatică sau tăieturi.**

**Pericol de incendiu**

**Înainte de a efectua reglaje sau reparații:**

- Deconectați fișa bujiei și țineți-o la distanță de bujie.
- Deconectați borna negativă a bateriei (numai la motoarele cu demaror electric).
- Utilizați numai unelte adecvate.
- Nu efectuați intervenții asupra clapetelor reglatoare, asupra articulațiilor sau asupra altor piese pentru a spori durata motorului.
- Piese de schimb trebuie să fie identice și montate în aceeași poziție cu piesele originale. Este posibil ca alte piese să nu funcționeze la fel de bine, să deterioreze aparatul și să provoace vătămări corporale.
- Nu loviți volanta cu ciocanul sau cu obiecte grele. În caz contrar, volanta se poate dezmembra în timpul funcționării.

**Atunci când testați scânteia la bujii:**

- Folosiți un tester aprobat.
- Nu verificați scânteia cu bujia demontată.

## Servisarea sistemului de control al emisiilor

**Întreținerea, înlocuirea sau repararea dispozitivelor și sistemelor de control al emisiilor poate fi efectuată de orice firmă sau persoană specializată în repararea motoarelor nerutiere.** Pentru a obține însă servisarea „fără taxă” a sistemelor de control al emisiilor, lucrarea trebuie efectuată de un dealer autorizat de producător. Consultați declarațiile privind controlul emisiilor.

## Program de întreținere

| Primele 5 ore  |
|--|
| <ul style="list-style-type: none"><li>• Schimbați uleiul</li></ul>   |
| La fiecare 8 ore sau zilnic  |
| <ul style="list-style-type: none"><li>• Verificați nivelul uleiului de motor</li><li>• Curățați zona din jurul tobei de echipament și al comenzilor</li><li>• Curățați grila de intrare a aerului</li></ul>  |
| La fiecare 50 de ore sau anual   |
| <ul style="list-style-type: none"><li>• Curățați filtrul de aer <sup>1</sup></li><li>• Curățați prefiltrul (dacă este prevăzut) <sup>1</sup></li><li>• Schimbați uleiul de motor</li><li>• Înlocuiți filtrul de ulei (dacă este prevăzut)</li><li>• Servisați sistemul de evacuare</li></ul> |
| La fiecare 200 de ore  |
| <ul style="list-style-type: none"><li>• Înlocuiți filtrul de aer <sup>1</sup></li><li>• Înlocuiți prefiltrul (dacă este prevăzut) <sup>1</sup></li></ul>   |
| Anual  |
| <ul style="list-style-type: none"><li>• Înlocuiți bujiile</li><li>• Servisați sistemul de evacuare</li><li>• Servisați sistemul de răcire <sup>1</sup></li><li>• Verificați jocul supapei <sup>2</sup></li></ul>   |

<sup>1</sup> În medii prăfoase sau cu impurități în aer, curățați mai frecvent.

<sup>2</sup> Doar în cazul în care se observă probleme de funcționare a motorului.

## Carburatorul și turația motorului

Nu reglați niciodată carburatorul sau turația motorului. Carburatorul a fost reglat din fabrică pentru a funcționa eficient în majoritatea condițiilor. Nu efectuați intervenții asupra clapetelor reglatoare, asupra articulațiilor sau asupra altor piese pentru a modifica turația motorului. Dacă sunt necesare reglaje, apălați la un dealer cu service autorizat Briggs & Stratton.

**NOTIFICARE** Producătorul echipamentului specifică turația maximă a motorului instalat pe echipament. **Nu depășiți** această turație. Dacă aveți dubii cu privire la turația maximă a echipamentului dvs. sau la turația reglată din fabrică, contactați un dealer cu service autorizat Briggs & Stratton pentru asistență. Pentru o funcționare sigură și corectă a echipamentului, turația motorului trebuie reglată numai de un tehnician de service calificat.

## Servisarea bujiei

Vezi Figura 10

Verificați deschiderea (A, Figura 10) cu un calibrul (B). Dacă este necesar, modificați deschiderea. Montați și strângeți bujia la cuplul recomandat Pentru informații despre deschiderea bujiei sau cuplul, consultați secțiunea **Specificații**.

**Notă:** În unele zone, legile locale impun utilizarea unei bujii cu rezistor pentru a suprima semnalele de aprindere. Dacă acest motor a fost echipat la origine cu o bujie cu rezistor, utilizați același tip de bujie pentru înlocuire.

## Servisarea sistemului de evacuare



**Funcționarea motorului produce căldură Piese ale motorului, în special toba de eșapament, devin foarte fierbinți.**

**Se pot produce arsuri termice grave la contactul cu acestea.**

**Deșeurile combustibile, cum ar fi frunzele, iarba, ramurile etc. pot lua foc.**

- Lăsați toba de eșapament, cilindrul și lamelele acestuia să se răcească înainte de a le atinge.
- Îndepărtați deșeurile inflamabile acumulate în zona tobei de eșapament și a cilindrului.
- Conform California Public Resource Code, secțiunea 4442, este interzisă utilizarea motorului în zone cu păduri, tufișuri sau iarbă fără a fi dotate cu un sistem de evacuare cu dispozitiv parascântei conform secțiunii 4442, aflat în bună stare de funcționare. Este posibil ca alte state să aibă legi similare. Contactați producătorul echipamentului original, comerciantul sau dealerul pentru a obține un dispozitiv parascântei destinat sistemului de evacuare instalat pe acest motor.

Îndepărtați materialele inflamabile acumulate în zona tobei de eșapament și a cilindrului. Verificați ca toba de eșapament să nu prezinte crăpături, coroziune sau alte probleme. Îndepărtați dispozitivul parascântei, dacă este prevăzut, și verificați să nu fie deteriorat sau să prezinte blocaje de carbon. Dacă depistați probleme, montați piese de schimb înainte de utilizare.



**AVERTISMENT**

Piesele de schimb trebuie să fie identice și montate în aceeași poziție cu piesele originale. Este posibil ca alte piese să nu funcționeze la fel de bine, să deterioreze aparatul sau să provoace vătămări corporale.

## Schimbarea uleiului de motor

Vezi Figura: 11, 12, 13, 14



**Combustibilul și vaporii săi sunt foarte inflamabili și explozivi.**

**Incendiul sau explozia se pot solda cu arsuri grave sau cu moartea.**

**Funcționarea motorului produce căldură. Piese ale motorului, în special toba de eșapament, devin foarte fierbinți.**

**Se pot produce arsuri termice grave la contactul cu acestea.**

- Când goliți uleiul prin tubul de umplere cu ulei aflat în partea de sus, rezervorul de combustibil trebuie să fie gol, în caz contrar combustibilul se poate scurge afară și provoca un incendiu sau o explozie.
- Lăsați toba de eșapament, cilindrul și lamelele acestuia să se răcească înainte de a le atinge.

Uleiul uzat este un deșeu periculos și trebuie să fie eliminat în mod corespunzător. Nu îl aruncați împreună cu deșeurile menajere. Consultați-vă cu autoritățile locale, centrul de service sau cu dealerul pentru care sunt posibilitățile de eliminare/reciclare sigure.

## Scurgerea uleiului

1. Cu motorul oprit dar cald, deconectați fișa bujiei (bujii) (D, Figura 11) și mențineți-o la distanță de bujie (bujii) (E).
2. Scoateți joja (A, Figura 12).
3. Demontați bușonul de scurgere a uleiului (F, Figura 13). Goliți uleiul într-un recipient aprobat.

**Notă:** Oricare din bușoanele de scurgere a uleiului (G, Figura 13) din figură poate fi montat pe motor.

4. După scurgerea uleiului, montați și strângeți bușonul de scurgere a uleiului (F, Figura 13).
5. Când scurgeți uleiul prin prin tubul superior de alimentare cu ulei (C, Figura 14), mențineți latura cu bujia (E) a motorului orientată în sus. Goliți uleiul într-un recipient aprobat.



**AVERTISMENT**

Dacă goliți uleiul prin tubul de umplere cu ulei aflat în partea de sus, rezervorul de benzină trebuie să fie gol, în caz contrar benzina se poate scurge afară și provoca un incendiu sau o explozie. Pentru a goli rezervorul de combustibil, lăsați motorul să funcționeze până când se oprește din lipsă de combustibil.

## Schimbarea filtrului de ulei, dacă este prevăzut

Unele modele sunt echipate cu un filtru de ulei. Pentru intervalele de înlocuire, consultați **Programul de întreținere**.

1. Goliți uleiul din motor. Vezi secțiunea **Scurgerea uleiului**.
2. Scoateți filtrul de ulei (H, Figura 12) și casați-l în mod corespunzător.
3. Înainte de a monta noul filtru de ulei, ungeți ușor garnitura filtrului cu ulei curat și proaspăt.
4. Montați filtrul de ulei cu mâna până când garnitura atinge adaptorul filtrului de ulei, apoi strângeți filtrul de ulei încă 1/2 sau 3/4 de tură.
5. Adăugați ulei. Vezi secțiunea **Adăugarea uleiului**.
6. Porniți motorul și lăsați-l să funcționeze. În timp ce motorul se încălzește, verificați dacă sunt scurgeri de ulei.
7. Opriti motorul și verificați nivelul uleiului. Nivelul corect al uleiului este în partea superioară a indicatorului de plin (B, Figura 12) de pe joja.

## Adăugarea uleiului

- Asigurați-vă că motorul este orizontal.
- Curățați zona orificiului de alimentare cu ulei de orice fel de reziduu.
- Vezi secțiunea **Specificații** pentru detalii cu privire la capacitatea de ulei.

1. Scoateți joja (A, Figura 12) și ștergeți-o cu o cârpă curată.
2. Turnați lent uleiul în orificiul de alimentare cu ulei (C, Figura 12). **Nu alimentați în exces.** După adăugarea uleiului, așteptați un minut, apoi verificați nivelul uleiului.
3. Montați și strângeți joja (A, Figura 12).
4. Scoateți joja și verificați nivelul uleiului. Nivelul corect al uleiului este în partea superioară a indicatorului de umplere (B, Figura 12) de pe joja.
5. Montați la loc și strângeți joja (A, Figura 12).
6. Conectați fișa bujiei (fișele bujiilor) (D, Figura 11) la bujie (bujii) (E).

## Servisarea filtrului de aer

Vezi Figura: 15, 16



**AVERTISMENT**

**Combustibilul și vaporii săi sunt foarte inflamabili și explozivi.**

**Incendiul sau explozia se pot solda cu arsuri grave sau cu moartea.**

- Nu porniți sau nu utilizați niciodată motorul având demontat ansamblul filtrului de aer (dacă este prevăzut) sau filtrul de aer (dacă este prevăzut).

**NOTIFICARE** Nu folosiți aer comprimat sau solvenți pentru a curăța filtrul. Aerul comprimat poate deteriora filtrul, iar solvenții îl vor dizolva.

Pentru informații despre întreținere, consultați **Programul de întreținere**.

Diferitele modele folosesc filtre din burete sau din hârtie. Unele modele sunt echipate și cu un prefiltru, care poate fi spălat și refolosit. Comparați ilustrațiile din acest manual cu tipul montat pe motorul dvs. și serviți-l în consecință.

### Filtru de aer din burete

1. Deplasați blocajul culisant (A, Figura 15) în poziția deblocat și deschideți capacul (B).
2. Pentru a preveni căderea deșeurilor în carburator, demontați cu grijă elementul din burete (C, Figura 15) de pe baza filtrului de aer.
3. Spălați elementul din burete (C, Figura 15) în detergent lichid și apă. Stoarceți elementul într-o cârpă curată.
4. Îmbibați elementul din burete (C, Figura 15) cu ulei curat de motor. Pentru a îndepărta surplusul de ulei de motor, stoarceți elementul din burete într-o cârpă curată.
5. Montați elementul din burete (C, Figura 15) pe baza filtrului de aer.
6. Închideți capacul (B, Figura 15) și deplasați blocajul culisant (A) în poziția blocată.

### Filtru de aer din hârtie

1. Desfaceți elementele de fixare (A, Figura 16).
2. Demontați capacul (B, Figura 16).
3. Pentru a preveni căderea deșeurilor în carburator, demontați cu grijă prefiltrul (D, Figura 16) și filtrul (C) de pe baza filtrului de aer.
4. Demontați prefiltrul (D, Figura 16) de pe filtru (C).
5. Pentru a face să cadă depunerile/reziduurile, bateți ușor filtrul (C, Figura 16) pe o suprafață tare. Dacă filtrul este excesiv de murdar, înlocuiți-l cu unul nou.
6. Spălați prefiltrul (D, Figura 16) în detergent lichid și apă. Lăsați prefiltrul să se usuce complet la aer. **Nu** ungeți prefiltrul cu ulei.
7. Montați prefiltrul uscat (D, Figura 16) pe filtru (C).
8. Montați filtrul (C, Figura 16) și prefiltrul (D) pe baza filtrului de aer. Asigurați-vă că filtrul este bine fixat pe suport.
9. Montați capacul (B, Figura 16) și fixați-l cu elementele de fixare (A). Asigurați-vă că elementele de fixare sunt bine strânse.

## Verificați sistemul de alimentare cu combustibil

Consultați figura: 17



**AVERTISMENT**

**Combustibilul și vaporii săi sunt foarte inflamabili și explozivi.**

**Incendiul sau explozia pot provoca arsuri grave sau decesul.**

- Păstrați combustibilul la distanță față de scântei, flăcări deschise, flăcări de veghe, surse de căldură și alte surse de aprindere.
- Verificați frecvent liniile de alimentare cu combustibil, rezervorul, bușonul și accesoriile pentru detectarea fisurilor sau scurgerilor. Înlocuiți dacă este necesar.
- Înainte de a curăța sau înlocui filtrul de combustibil, scurgeți combustibilul din rezervor sau închideți robinetul de oprire a combustibilului.
- În cazul în care se varsă combustibil, așteptați până la evaporarea acestuia înainte de a porni motorul.
- Piese de rezervă trebuie să fie aceleași și să fie instalate în aceeași poziție ca piesele originale.

### Servisarea sistemului de alimentare cu combustibil

1. Înainte de a curăța sau înlocui filtrul de combustibil (A, Figura 17), scurgeți combustibilul din rezervor sau închideți robinetul de oprire a combustibilului. În caz contrar, combustibilul se poate scurge și provoca un incendiu sau o explozie.
2. Folosiți un clește pentru a strânge lamelele (B, Figura 17) pe cleme (C), apoi glisați clemele distanțându-le de filtrul de combustibil (A). Răsuciți și extrageți conductele de combustibil (D) de pe filtrul de combustibil.
3. Verificați dacă conductele de combustibil (D, Figura 17) nu sunt crăpate și nu au scurgeri. Înlocuiți-le dacă este necesar.
4. Înlocuiți filtrul de combustibil (A, Figura 17) cu un filtru nou original.
5. Fixați conductele de combustibil (D, Figura 17) cu cleme (C) conform figurii.

## Servisarea sistemului de răcire



**AVERTISMENT**



**Funcționarea motorului produce căldură. Piese ale motorului, în special toba de eșapament, devin foarte fierbinți.**

**Se pot produce arsuri termice grave la contactul cu acestea.**

**Deșeurile combustibile, cum ar fi frunzele, iarba, ramurile etc. pot lua foc.**

- Lăsați toba de eșapament, cilindrul și aripile acestuia să se răcească înainte de a le atinge.
- Îndepărtați deșeurile inflamabile acumulate în zona tobei de eșapament și a cilindrului.

**NOTIFICARE** Nu curățați motorul cu apă. Apa poate contamina sistemul de alimentare cu combustibil. Folosiți o perie sau o cârpă curată pentru a curăța motorul.

Acest motor este răcit cu aer. Murdăria sau reziduurile pot restricționa fluxul de aer și provoca supraîncălzirea motorului, având ca rezultat scăderea performanțelor și reducerea duratei de funcționare a motorului.

1. Folosiți o perie sau o cârpă uscată pentru a îndepărta reziduurile de pe grila de intrare a aerului.
2. Menționați curate articulațiile, arcurile și comenzile.
3. Nu permiteți acumularea de deșeurii inflamabile în zona din jurul și din spatele tobei de eșapament.
4. Verificați dacă lamelele radiatorului pentru ulei nu conțin murdărie și reziduuri.

După un timp, reziduurile se pot acumula în lamelele de răcire ale cilindrului și pot provoca supraîncălzirea motorului. Aceste reziduuri nu pot fi îndepărtate fără dezasamblarea parțială a motorului. Apelați la un agent autorizat Briggs & Stratton pentru inspecția și curățarea sistemului de răcire cu aer conform recomandărilor din **Programul de întreținere**.

## Depozitarea



**AVERTISMENT**



**Combustibilul și vaporii săi sunt foarte inflamabili și explozivi.**

**Incendiul sau explozia pot cauza arsuri grave sau deces.**

**Atunci când depozitați combustibil sau echipamente cu combustibil în rezervor**

- Depozitați-le la distanță de cuptoare, sobe, boilere sau alte echipamente care au flăcără de veghe sau altă sursă de aprindere, deoarece acestea ar putea aprinde vaporii de combustibil.

### Sistemul de alimentare cu combustibil

Consultați figura: 18

Depozitați motorul în poziție orizontală (poziția normală de lucru). Umpleți rezervorul de combustibil (A, Figura 18) cu combustibil. Pentru a permite dilatarea combustibilului, nu umpleți până deasupra gurii de umplere a rezervorului de combustibil (B).

Combustibilul poate pierde valabilitatea atunci când este păstrat într-un recipient de depozitare mai mult de 30 de zile. De fiecare dată când umpleți recipientul cu combustibil, adăugați stabilizator de combustibil, conform instrucțiunilor producătorului. Acesta menține combustibilul proaspăt și reduce problemele legate de combustibil sau contaminarea în sistemul de alimentare cu combustibil.

Nu este necesar să evacuați combustibilul din motor atunci când se adaugă stabilizatorul de combustibil conform instrucțiunilor. Înainte de depozitare, porniți motorul timp de 2 minute pentru a circula combustibilul și stabilizatorul prin sistemul de alimentare cu combustibil.

Dacă benzina din motor nu a fost tratată cu un stabilizator de combustibil, ea trebuie să fie scursă într-un recipient aprobat. Lăsați motorul să funcționeze până când se oprește din lipsă de benzină. Se recomandă folosirea unui stabilizator de combustibil în recipientul de depozitare pentru menținerea prospețimii combustibilului.

### Ulei de motor

Schimbați uleiul cât timp motorul este cald. Consultați secțiunea **Schimbarea uleiului de motor**.

## Remediarea defecțiunilor

Pentru asistență, contactați dealerul local, accesați **BRIGGSandSTRATTON.COM** sau apelați **1-800-233-3723** (în SUA).

# Specificații

| Model: 140000            |                               |
|--------------------------|-------------------------------|
| Capacitate cilindrică    | 13.60 ci (223 cc)             |
| Alezaj                   | 2.913 in (74 mm)              |
| Cursă                    | 2.040 in (51,82 mm)           |
| Capacitate ulei          | 18 - 20 oz (.54 - .59 L)      |
| Distanță electrozi bujie | .020 in (.51 mm)              |
| Cuplu bujie              | 180 lb-in (20 Nm)             |
| Distanță electrozi rotor | .010 - .014 in (.25 - .36 mm) |
| Joc supapă de admisie    | .004 - .008 in (.10 - .20 mm) |
| Joc supapă de evacuare   | .004 - .008 in (.10 - .20 mm) |

Puterea motorului va scădea cu 3,5% la fiecare 1.000 de picioare (300 de metri) deasupra nivelului mării și cu 1% la fiecare 10° F (5,6° C) peste 77° F (25° C). Motorul va funcționa satisfăcător la un unghi de până la 15°. Consultați manualul de utilizare al echipamentului pentru limitările de siguranță privind utilizarea în pantă.

| Componente service - Model: 140000 |              |
|------------------------------------|--------------|
| Componentă service                 | Număr piesă  |
| Filtru de aer, burete              | 797301       |
| Filtru de aer, hârtie              | 795066, 5419 |
| Prefiltru, filtru de aer           | 796254       |
| Ulei - SAE 30                      | 100005       |
| Filtrul de ulei                    | 795990       |
| Filtru de combustibil              | 298090, 5018 |
| Bujie cu rezistor                  | 692051       |
| Cheie pentru bujii                 | 89838, 5023  |
| Tester de bujii                    | 19368        |

Vă recomandăm să apelați la un distribuitor cu service autorizat Briggs & Stratton pentru toate operațiile de întreținere și reparare a motorului și a pieselor pentru motor.

**Puterea nominală:** Puterea nominală brută aferentă modelelor individuale de motoare pe benzină este etichetată în conformitate cu SAE (Society of Automotive Engineers - Societatea inginerilor auto), cod J1940. Procedura de evaluare a puterii și cuplului motoarelor mici, și este evaluată în conformitate cu SAE J1995. Valorile cuplului sunt stabilite la 2.600 rot./min. pentru motoarele cu turația indicată pe etichetă și la 3.060 rot./min. pentru toate celelalte; valorile exprimate în cai putere sunt stabilite la 3.600 rot./min. Curbele de variație a puterii brute pot fi văzute la [www.BRIGGSandSTRATTON.COM](http://www.BRIGGSandSTRATTON.COM). Valorile puterii nete sunt determinate cu echipamentul și filtrul de aer montate, în timp ce valorile puterii brute sunt determinate fără aceste accesorii. Puterea brută efectivă a motorului va fi mai mare decât puterea netă a motorului și este afectată, printre altele, de condițiile de funcționare din mediul ambiant și de variabilitatea specifică motorului respectiv. Dat fiind faptul că motoarele sunt montate pe o varietate largă de produse, motorul pe benzină poate să nu dezvolte puterea brută nominală atunci când este utilizat pe un anumit echipament. Această diferență se datorează unei multitudini de factori incluzând, dar fără a fi limitată la, varietatea de componente ale motorului (filtru de aer, echipament, sarcină, răcire, carburator, pompă de benzină etc.), limitările aplicației, mediul de funcționare (temperatură, umiditate, altitudine), precum și variațiile între motoare. Datorită limitărilor de capacitate și de producție, Briggs & Stratton poate înlocui acest motor cu unul de putere nominală mai mare.

## Garanție

### Garanția motorului Briggs & Stratton

Valabilă din ianuarie 2019

#### Garanție limitată

Briggs & Stratton garantează că, în perioada de garanție specificată mai jos, va repara sau va înlocui în mod gratuit orice componente cu defecte de material, de manipulare sau ambale. Cheltuielile de transport pentru produsele trimise pentru a fi reparate sau înlocuite conform cu această garanție trebuie suportate de către cumpărător. Această garanție este valabilă pentru perioadele de timp și în condițiile menționate mai jos. Pentru a beneficia de service conform garanției, localizați cel mai apropiat dealer autorizat pentru service folosind harta cu localizarea dealerilor de pe [BRIGGSandSTRATTON.COM](http://BRIGGSandSTRATTON.COM). Cumpărătorul trebuie să contacteze dealerul autorizat pentru service și trebuie să îi pună acestuia la dispoziție produsul pentru inspecție și testare.

Nu există alte garanții explicite. Garanțiile implicite, inclusiv cele de vandabilitate sau adecvare pentru un anumit scop, sunt limitate la perioada de garanție menționată mai jos sau în măsura permisă de lege. În limitele permise de lege, producătorul este exonerat de orice răspundere în ceea ce privește daunele care nu fac obiectul garanțiilor. Unele state sau țări nu permit limitarea duratei de valabilitate a unei garanții implicite, iar unele state sau țări nu permit excluderea sau limitarea daunelor accidentale sau rezultate pe cale de consecință, astfel încât este posibil ca limitările să excluderile mai sus menționate să nu se aplice în cazul dumneavoastră. Această garanție vă conferă anumite drepturi legale, în plus puteți beneficia și de alte drepturi legale, care diferă de la o țară la alta și de la un stat la altul <sup>4</sup>.

### Termenii standard ai garanției 1, 2, 3

#### Vanguard®; Seria comercială <sup>3</sup>

Uz personal - 36 de luni

Uz comercial - 36 de luni

#### Seria XR

Utilizare personală - 24 de luni

Utilizare comercială - 24 de luni

#### Toate celelalte motoare cu cilindri din fontă Dura-Bore™

Uz personal - 24 de luni

Uz comercial - 12 luni

#### Toate celelalte motoare

Uz personal - 24 de luni

Uz comercial - 3 luni

<sup>1</sup> Aceștia sunt termenii noștri standard de garanție, însă este posibil să publicăm ocazional termeni de garanție suplimentari, care nu existau la data publicării. Pentru a obține termenii de garanție actualizați ai motorului dvs., accesați [BRIGGSandSTRATTON.com](http://BRIGGSandSTRATTON.com) sau contactați un dealer autorizat pentru service Briggs & Stratton.

<sup>2</sup> Nu se acordă garanție pentru motoarele folosite ca sursă principală de alimentare în locul rețelelor de utilități; pentru generatoarele de rezervă folosite în scop comercial, pentru vehiculele utilitare cu o viteză de peste 25 de mile pe oră, sau pentru motoarele folosite în competiții sau pe utilaje comerciale ori de închiriat.

<sup>3</sup> Vanguard montate pe generatoarele de rezervă: 24 de luni pentru uz personal, fără garanție pentru uz comercial. Seriile comerciale cu data de fabricație anterioară lunii iulie 2017, 24 de luni pentru uz personal, 24 de luni pentru uz comercial.

<sup>4</sup> În Australia - Produsele noastre sunt însoțite de garanții care nu pot fi excluse în baza legislației australiene pentru consumatori. Aveți dreptul la înlocuiri sau rambursări în cazul unei defecțiuni majore și la compensări în cazul oricărui altor daune sau deteriorări previzibile în mod rezonabil. De asemenea, aveți dreptul la reparații sau înlocuiri ale produselor dacă acestea nu sunt de calitate acceptabilă și dacă defecțiunea nu este una majoră. Pentru a beneficia de service conform garanției, localizați cel mai apropiat dealer autorizat pentru service folosind harta cu localizarea dealerilor de pe [BRIGGSandSTRATTON.COM](http://BRIGGSandSTRATTON.COM), apelând 1300 274 447 sau contactându-ne prin e-mail ori în scris la [salesenquires@briggsandstratton.com.au](mailto:salesenquires@briggsandstratton.com.au). Briggs & Stratton Australia Pty Ltd, 1 Moorebank Avenue, Moorebank, NSW, Australia, 2170.

Perioada de garanție începe la data inițială a cumpărării de către primul consumator persoană fizică sau juridică. „Utilizare personală” înseamnă utilizare rezidențială de către un consumator particular. „Utilizare comercială” înseamnă toate celelalte utilizări, inclusiv utilizarea în scopuri comerciale, aducătoare de venituri sau chirie. În cadrul acestei polițe de garanție, un motor, odată ce a fost utilizat comercial este considerat ca fiind de uz comercial și pentru viitor.

**Păstrați documentul care dovedește achiziția. Dacă nu prezentați dovada datei achiziției inițiale în momentul în care solicitați service în baza garanției, pentru a determina eligibilitatea la garanție va fi folosită data de fabricație a produsului. Înregistrarea produsului nu este obligatorie pentru obținerea de service în baza garanției la produsele Briggs & Stratton.**

#### Despre garanție

Această garanție acoperă exclusiv defectele de material și/sau de manipulare ale motorului și nu implică înlocuirea sau rambursarea costului echipamentului pe care a fost montat motorul. Întreținerea de rutină, reglajele, ajustările sau uzura normală nu sunt acoperite de această garanție. În mod similar, garanția nu este valabilă dacă motorul a fost modificat sau dacă numărul de serie al motorului a fost deteriorat sau îndepărtat. Această garanție nu acoperă deteriorările motorului sau problemele de performanță cauzate de:

- folosirea altor piese decât piesele originale Briggs & Stratton;
- funcționarea motorului cu ulei insuficient, contaminat sau cu caracteristici inadecvate;
- folosirea de combustibil contaminat sau vechi, benzină cu peste 10% etanol sau folosirea de combustibili alternativi precum GPL pe motoare care nu au fost proiectate/produse de Briggs & Stratton pentru a funcționa cu astfel de combustibili;



4. murdăria intrată în motor din cauza întreținerii sau reasamblării incorecte a filtrului de aer;
5. lovirea unui obiect cu lama cuțitului unei mașini cu cuțite rotative de tuns gazonul, montarea incorectă sau fără strângere adecvată a adaptoarelor cuțitelor, rotoarelor sau altor dispozitive montate pe arborele cotit, sau strângerea excesivă a curelei trapezoidale;
6. piese sau ansamble asociate care nu sunt furnizate de Briggs & Stratton, precum ambreiaje, transmisii, comenzi ale echipamentului;
7. supraîncălzirea din cauza ierbii tăiate, noroiului, reziduurilor sau cuiburilor de rozătoare care astupă sau înfundă lamelele de răcire sau zona volantei, sau folosirea motorului fără ventilare suficientă;
8. vibrarea excesivă din cauza supraturării, fixării incorecte a motorului, cuțitelor sau rotoarelor desfăcute sau dezechilibrate, sau cuplării incorecte a componentelor echipamentului pe arborele cotit;
9. folosirea greșită, lipsa întreținerii periodice, transport, manipulare sau depozitare, instalare incorectă a motorului.

**Service-ul în baza garanției este disponibil doar prin intermediul dealerilor autorizați pentru service Briggs & Stratton. Localizați cel mai apropiat dealer de service autorizat folosind harta de localizare a dealerilor de pe BRIGGSandSTRATTON.COM sau apelând 1-800-233-3723 (în SUA).**

80004537 (Rev. F)

В настоящем руководстве содержится информация по безопасности, которая призвана обратить ваше внимание на опасности и риски, связанные с работой двигателей, а так же, как избежать их. В руководстве также приведены инструкции по надлежащей эксплуатации и обслуживанию двигателя. Поскольку компания Briggs & Stratton может не знать, какое оборудование будет приводить в движение данный двигатель, важно, чтобы вы прочли и поняли эти инструкции, а также инструкции для оборудования, приводимого в движение данным двигателем. **Сохраните эту инструкцию для использования в будущем.**

*Примечание:* Рисунки и иллюстрации в настоящем руководстве представлены только для справки и могут отличаться от конкретной модели. Если у вас возникли вопросы, обратитесь к местному дилеру.

Для получения запасных частей или технической помощи запишите модель, тип и номер вашего двигателя, а также дату покупки. Эти номера указаны на вашем двигателе (см. раздел **Конструктивные узлы и органы управления**).

|                              |  |
|------------------------------|--|
| Дата покупки                 |  |
| Модель/тип/отладка двигателя |  |
| Серийный номер двигателя     |  |

## Контактная информация представителя в Европе



По вопросам, касающимся нормы выбросов в Европе, обращайтесь в наш европейский офис по адресу:

Max-Born-Straße 2, 68519 Viernheim, Германия.

## Экологический стандарт Stage V (5) Европейского союза (ЕС): Значения углекислого газа (CO<sub>2</sub>)

Содержание углекислого газа для двигателей Briggs & Stratton, сертифицированных для ЕС, можно найти на веб-сайте [BriggsandStratton.com](http://BriggsandStratton.com), введя CO<sub>2</sub> в окно поиска.

## Информация об утилизации

|  |   |  |
|--|---|--|
|  |  | Всю упаковку, отработанное масло и аккумуляторные батареи необходимо утилизировать в соответствии с применимыми нормативными требованиями. |
|--|---|--|

## Безопасность оператора

### Знаки предупреждения об опасности и сигнальные слова

Предупреждающий символ по технике безопасности () используется для обозначения информации по технике безопасности касательно опасностей, которые могут привести к травмированию персонала. С предупредительным знаком используются слова (ОПАСНО, ПРЕДУПРЕЖДЕНИЕ или ВНИМАНИЕ) указывающие на вероятность и возможную степень серьезности травмы. Кроме того, знак опасности может использоваться, чтобы обозначить тип опасности.

 Слово «ОПАСНО» указывает на опасную ситуацию, которая, если ее не избежать, **приведет** к смертельному исходу или получению серьезных травм.

 Слово «ПРЕДУПРЕЖДЕНИЕ» указывает на опасную ситуацию, которая, если ее не избежать, **может** привести к смертельному исходу или получению серьезных травм.

 Слово «ВНИМАНИЕ» указывает на опасную ситуацию, которая, если ее не избежать, **может** привести к получению травмы малой или средней тяжести.

Слово «ПРИМЕЧАНИЕ» указывает на ситуацию, которая **может** привести к повреждению оборудования.

## Обозначения опасности и пояснения к ним

|   |   |   |   |
|---|---|---|---|
|    | Информация об опасности получения травм.                            |    | Перед эксплуатацией и обслуживанием данного изделия внимательно прочтите руководство оператора.       |
|    | Пожарная опасность  |    | Опасность взрыва  |
|    | Опасность поражения электрическим током                             |    | Опасность ядовитого дыма  |
|    | Опасность горячей поверхности                                       |    | Опасность шума: при длительной эксплуатации рекомендуется использовать средства защиты органов слуха. |
|    | Опасность выброса предметов: использование средств защиты для глаз. |    | Опасность взрыва  |
|    | Опасность обморожения   |    | Опасность обратного хода  |
|  | Опасность травмирования: движущиеся детали                          |  | Опасность химического воздействия   |
|  | Опасность получения ожогов  |  | Едкое вещество  |

## Общие положения о безопасности

 **ОСТОРОЖНО**

Двигатели Briggs & Stratton® не предназначены и не должны использоваться для привода: развлекательных и спортивных картов, детских, развлекательных или вездеходных транспортных средств, мотоциклов, транспортных средств на воздушной подушке, летательных аппаратов или транспортных средств для соревнований без получения разрешения компании Briggs & Stratton. Для получения информации о продукции для спортивных состязаний посетите сайт [www.briggsracing.com](http://www.briggsracing.com). Для получения информации об использовании мотовездеходов обратитесь в Центр по применению двигателей Briggs & Stratton по тел. 1-866-927-3349. Ненадлежащее применение двигателя может стать причиной тяжелой травмы или смерти.

 **ОСТОРОЖНО**



Топливо и его пары легко воспламеняются и взрывоопасны.

Воспламенение или взрыв могут привести к тяжелым ожогам или смертельному исходу.

При доливе топлива

- Заглушите двигатель, дайте ему как минимум 2 минуты, чтобы остыть, и только после этого снимите крышку топливного бака.
- Заполнение топливного бака следует осуществлять за пределами помещения или в хорошо вентилируемом помещении.
- Не следует переполнять топливный бак. Чтобы учесть тепловое расширение топлива, не заполняйте топливный бак выше нижней части горловины.

- Храните топливо вдали от источников искр, открытого огня, зажженных горелок и других источников возгорания.
- Регулярно проверяйте топливные трубки, бак, крышку и патрубки на наличие трещин и протечек. При необходимости заменяйте.
- В случае пролива топлива, подождите, пока оно испарится, и только после этого запускайте двигатель.

#### При запуске двигателя

- Убедитесь, что кабель свечи зажигания, глушитель, крышка топливного бака и воздушный фильтр (если таковые имеются) находятся на своих местах и надежно закреплены.
- Не заводите двигатель при снятой свече зажигания.
- В случае перелива топлива в карбюраторе двигателя, установите воздушную заслонку (если имеется) в положение OPEN (Открыто)/RUN (Работа), переместите рычаг управления дросселем (если имеется) в положение FAST (Быстро) и заводите двигатель, пока он не запустится.

#### При эксплуатации оборудования

- Не наклоняйте двигатель или оборудование на угол, при котором может пролиться топливо.
- Запрещается закрывать воздушную заслонку карбюратора, чтобы остановить двигатель.
- Никогда не запускайте и не эксплуатируйте двигатель без установленного узла воздухоочистителя (если имеется) или воздушного фильтра (если имеется).

#### При смене масла

- Если вы сливаете масло через верхний маслосливной патрубок, топливный бак должен быть пустым, иначе топливо может протечь и вызвать воспламенение или взрыв.

#### При наклоне устройства для выполнения техобслуживания

- Если для выполнения техобслуживания требуется наклонить агрегат, необходимо опорожнить топливный бак, если он установлен на двигатель. В противном случае топливо может разлиться и вызвать пожар или взрыв.

#### При транспортировке оборудования

- Транспортировку следует осуществлять с ПУСТЫМ топливным баком или с краником подачи топлива в положении CLOSED (Закрыто).

#### При хранении топлива или оборудования с топливом в баке

- Храните топливо и оборудование вдали от котлов, печей, водонагревателей и прочих приборов, в которых используются горелки или иные источники воспламенения, поскольку это может привести к воспламенению паров топлива.



**ОСТОРОЖНО**  
При запуске двигателя происходит искрение.

Искрение может привести к возгоранию находящихся поблизости воспламеняемых газов.

В результате возгорания может произойти пожар или взрыв.

- Если поблизости произошла утечка природного или сжиженного газа, не запускайте двигатель.
- Не используйте находящиеся под давлением пусковые жидкости, поскольку их испарения легко воспламеняются.



**ОСТОРОЖНО**  
**ОПАСНОСТЬ ОТРАВЛЕНИЯ ЯДОВИТЫМИ ГАЗАМИ!** Выхлопные газы содержат окись углерода — ядовитый газ, который может убить за считанные минуты. Этот газ НЕВОЗМОЖНО увидеть или почувствовать; он не имеет запаха. Даже если вы не чувствуете запаха выхлопных газов, вы все равно можете вдыхать угарный газ. Если во время эксплуатации данного изделия вас начинает тошнить или вы начинаете испытывать головокружение или слабость, выключите его и НЕМЕДЛЕННО выйдите на свежий воздух. Обратитесь к врачу. Возможно, вы отравились угарным газом.

- Эксплуатируйте данное изделие ТОЛЬКО вне помещений и вдали от окон, дверей и вентиляционных отверстий, чтобы сократить риск накопления угарного газа и втягивания его в жилые помещения.
- В соответствии с указаниями производителя в помещениях следует установить и содержать в исправном состоянии датчики окиси углерода, работающие от батарей или от сети с аварийным аккумуляторным источником питания. Аварийные датчики дыма не улавливают газ окиси углерода.
- НЕ ЗАПУСКАЙТЕ данное оборудование в домах, гаражах, подвалах, туннелях, сараях и других частично замкнутых пространствах, даже

если при этом используются вентиляторы или открыты окна и двери для вентиляции. В этих местах угарный газ может быстро накапливаться и надолго задерживаться, даже после выключения оборудования.

- ВСЕГДА устанавливайте этот датчик с подветренной стороны и направляйте поток выхлопных газов двигателя в сторону от мест пребывания людей.



**ОСТОРОЖНО**

Быстрое втягивание пускового троса (обратный ход) может притянуть вашу кисть или руку к двигателю до того, как вы успеете отпустить его.

Это может привести к переломам, ушибам и вывихам.

- При запуске двигателя медленно потяните за пусковой трос, пока не почувствуете сопротивление, а затем дерните, чтобы избежать обратного хода троса.
- Перед запуском двигателя отключите все внешние нагрузки оборудования/двигателя.
- Элементы оборудования, которые непосредственно подсоединены к двигателю, например, среди прочего, ножи, крыльчатки, шкивы, звездочки и т. п., должны быть надежно закреплены.



**ОСТОРОЖНО**

Вращающиеся детали могут захватить и затянуть руки, ноги, волосы, одежду или аксессуары.

Это может привести к ампутации или тяжелым рваным ранам.

- Не эксплуатируйте оборудование без предусмотренных защитных приспособлений.
- Берегите руки и ноги от вращающихся элементов.
- Уберите длинные волосы и снимите ювелирные украшения.
- Не носите свободную одежду, болтающиеся шнурки или предметы, которые могут быть захвачены движущимися деталями.



**ОСТОРОЖНО**

Работающий двигатель нагревается. Детали двигателя, особенно глушитель, нагреваются до очень высокой температуры.

При контакте с ними можно получить ожоги высокой степени.

Воспламеняемый мусор, например листья, трава, сухая поросль и т.д. могут загореться.

- Прежде чем прикасаться, дайте время глушителю, цилиндрам двигателя и ребрам радиатора остыть.
- Удалите накопившийся воспламеняемый мусор с участков вблизи глушителя и цилиндра.
- Использование или эксплуатация двигателя на территории, покрытой лесом, кустарниками или травой, без оснащения системы выхлопных газов искрогасителем и поддержки его в рабочем состоянии, является нарушением норматива Public Resource Code, раздел 4442, штата Калифорния. В других штатах или федеральных юрисдикциях также могут действовать подобные законы. Для приобретения искрогасителя, рассчитанного на выхлопную систему, которая установлена на двигателе, обратитесь к производителю оригинального оборудования, розничному продавцу или дилеру.



**ОСТОРОЖНО**

Случайное образование искры может привести к пожару или поражению электрическим током.

Случайный запуск может привести к захватыванию, травматической ампутации различных частей тела или к образованию рваных ран.

Опасность возгорания

Перед проведением регулировки или ремонта:

- Отсоедините провод от свечи зажигания и отведите его от свечи.
- Отсоедините кабель от отрицательной клеммы аккумулятора (только для двигателей с электростартером).
- Используйте только подходящие инструменты.
- Не меняйте настройку пружины, тяг и других деталей регулятора для увеличения частоты вращения вала двигателя.

- Запасные детали должны быть такой же конструкции и устанавливаться на то же самое место, что и первоначальные детали. Использование неоригинальных запасных частей может стать причиной ухудшения работы, повреждения оборудования и травмирования людей.
- Запрещается наносить удары по маховику молотком или твердым предметом, поскольку позже маховик может разрушиться во время эксплуатации двигателя.

#### Проверка на искру:

- Используйте подходящий прибор для проверки свечей зажигания.
- Не проверяйте наличие искры при снятой свече зажигания.

## Конструктивные узлы и органы управления

### Органы управления двигателем

Сравните изображение (Рисунок: 1, 2, 3, 4) со своим двигателем, чтобы ознакомиться с расположением различных конструктивных узлов и органов управления.

- A. Идентификационные номера двигателя **Модель - Тип - Код**
- B. Серийный номер машины
- C. Топливный бачок и крышка
- D. Воздушный фильтр
- E. Рукоятка пускового троса (если имеется)
- F. Щуп уровня масла
- G. Маслосливная пробка
- H. Глушитель, ограждение глушителя (если имеется), искрогаситель (если имеется)
- I. Воздушная заслонка (если имеется)
- J. Механизм управления дросселем (если имеется)
- K. Краник подачи топлива (если имеется)
- L. Топливный фильтр (если имеется)
- M. Решетка воздухозаборного отверстия
- N. Масляный фильтр (если имеется)
- O. Электрический стартер (если имеется)
- P. Выключатель останова (если имеется)
- Q. Свеча зажигания

### Знаки управления двигателем и пояснения к ним

|  |  |  |   |
|--|--|--|---|
|  | ВЫСОКИЕ обороты двигателя                                |  | НИЗКИЕ обороты двигателя                        |
|  | Двигатель — ОСТАНОВ                                      |  | Вкл. — Выкл.                                    |
|  | Запуск двигателя — Дроссельная заслонка ЗАКРЫТА          |  | Запуск двигателя — Дроссельная заслонка ОТКРЫТА |
|  | Крышка топливного бака<br>Кран подачи топлива — ОТКРЫТ   |  | Кран подачи топлива — ЗАКРЫТ                    |
|  | Уровень топлива — Максимум<br>Не допускайте переполнения |  |   |

## Работа

### Рекомендации по использованию масла

Количество масла: смотрите раздел *Технические данные*.

#### ПРИМЕЧАНИЕ

Данный двигатель поставляется компанией Briggs & Stratton без масла. Производители оборудования или дилеры могут залить масло в двигатель. Перед первым запуском двигателя обязательно проверьте уровень масла и долейте масло в соответствии с инструкциями в данном руководстве. Если вы запустите двигатель без масла, он может быть поврежден до состояния, не подлежащего ремонту, и восстановление не будет покрываться гарантией.

Мы рекомендуем использовать сертифицированные масла компании Briggs & Stratton® для наилучшей работы двигателя. Другие высококачественные детергентные масла могут быть использованы, если они имеют категорию SF, SG, SH, SJ или выше. Не используйте специальные присадки.

Температура окружающей среды предопределяет правильную вязкость моторного масла. Воспользуйтесь таблицей для выбора лучшей вязкости для предполагаемого диапазона температур окружающей среды. Для большинства двигателей силового оборудования, используемого на открытом воздухе, хорошо подходит синтетическое масло 5W-30. Наиболее эффективную защиту оборудования, эксплуатируемого при высоких температурах, обеспечивает синтетическое масло Vanguard® 15W-50.

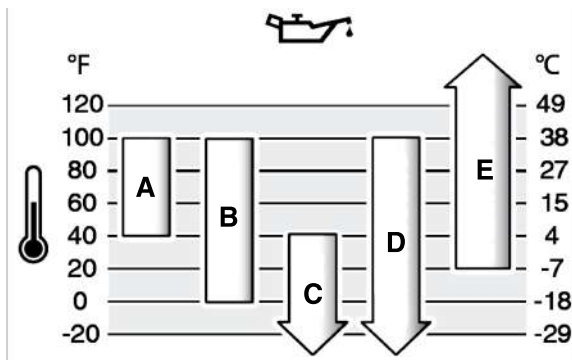

|   |   |
|---|---|
| A | <b>SAE 30:</b> использование масла SAE 30 при температуре ниже 40 °F (4 °C) приведет к затрудненному запуску двигателя.                                 |
| B | <b>10W-30:</b> использование масла 10W-30 при температуре выше 80 °F (27 °C) может привести к повышенному расходу масла. Чаще проверяйте уровень масла. |
| C | <b>5W-30</b>  |
| D | <b>Синтетическое 5W-30</b>  |
| E | <b>Синтетическое масло Vanguard® 15W-50</b>   |

### Проверка и долив масла

Смотрите рисунок: 5

#### Проверка уровня или долив масла

- Убедитесь, что двигатель установлен горизонтально.
- Очистите область заливки масла от загрязнений.
- Смотрите раздел *Технические данные* в отношении сведений о количестве масла.

#### ПРИМЕЧАНИЕ

Данный двигатель поставляется компанией Briggs & Stratton без масла. Производители оборудования или дилеры могут залить масло в двигатель. Перед первым запуском двигателя обязательно проверьте уровень масла и долейте масло в соответствии с инструкциями в данном руководстве. Запуск двигателя без масла приводит к поломке, которая не подлежит ремонту и не покрывается гарантией.

#### Проверка уровня масла

1. Извлеките масляный щуп (A, Рис. 5) и вытрите с помощью чистой тряпки.
2. Установите и затяните масляный щуп (A, Рис. 5).

3. Извлеките масляный щуп и проверьте уровень масла. Правильный уровень масла соответствует верхней части индикатора заполнения (В, Рис. 5) на масляном щупе.

### Долив масла

1. В случае низкого уровня масла медленно долейте масло в маслосливную горловину двигателя (С, Рис. 5). **Не допускайте переполнения.** После залива масла подождите одну минуту и проверьте уровень масла.
2. Установите обратно и затяните масляный щуп (А, Рис. 5).

## Система защиты от низкого уровня масла (если имеется)

Некоторые двигатели оснащены датчиком низкого уровня масла. Если уровень масла является низким, то датчик, либо активирует сигнальную лампочку, либо останавливает работу двигателя. Остановите работу двигателя и выполните эти действия, прежде чем перезапустить двигатель.

- Проверьте, что двигатель установлен горизонтально.
- Проверьте уровень масла. Смотрите раздел **Проверка уровня масла**.
- Если уровень масла является низким, то долейте необходимое количество масла. Запустите двигатель и убедитесь, что сигнальная лампочка (если имеется) не активирована.
- Если уровень масла не является низким, то запускайте двигатель. За информацией о решении проблемы с маслом обратитесь к официальному дилеру компании Briggs & Stratton.

## Рекомендации по топливу

Топливо должно отвечать следующим требованиям.

- Чистый, свежий, неэтилированный бензин.
- Октановое число не менее 87 ОЧ/87 (91 ОЧИ). См. информацию ниже касательно использования на большой высоте над уровнем моря.
- Допускается использование бензина с содержанием этанола (бензоспирта) до 10%.

**ПРИМЕЧАНИЕ** Не используйте неодобренный бензин, например Е15 и Е85. Не добавляйте масло в бензин и не модифицируйте двигатель для работы на альтернативных видах топлива. Использование неразрешенных видов топлива приведет к повреждению компонентов двигателя, что не покрывается гарантией.

Чтобы избежать образования смолистых отложений в топливной системе, добавляйте в топливо стабилизатор топлива. См. раздел **«Хранение»**. Все виды топлива одинаковы. Если вы испытываете проблемы при запуске или работе двигателя, попробуйте использовать топливо от другого поставщика или другой марки. Этот двигатель сертифицирован для работы на бензине. Система контроля выхлопа отработанных газов для карбюраторных двигателей — ЕМ (модификации двигателя). Системы контроля выбросов для двигателей с впрыском топлива с электронным управлением — ЕСМ (модуль управления двигателем), МВТ (многоточечный впрыск топлива) и О2S (датчик кислорода) (если установлен).

### Большая высота над уровнем моря

В условиях высоты более 1524 метров (5000 футов) над уровнем моря, допускается использование бензина с октановым числом не менее 85 (89 ДОЧ).

Для двигателей с карбюратором потребуется регулировка для работы на большой высоте над уровнем моря для сохранения рабочих параметров. Эксплуатация без такой регулировки приведет к ухудшению работы, повышенному потреблению топлива и повышению токсичности выхлопа. За информацией о регулировке двигателя для работы на большой высоте над уровнем моря обратитесь к официальному дилеру Briggs & Stratton. Не рекомендуется эксплуатация двигателя, отрегулированного для большой высоты, на высоте ниже 762 метров.

Для двигателей с электронным впрыском топлива (EFI) не требуется регулировка для работы на большой высоте над уровнем моря.

## Залив топлива

Смотрите рисунок: 6



**ОСТОРОЖНО** Топливо и его пары легко воспламеняются и взрывоопасны.

**Воспламенение или взрыв могут привести к тяжелым ожогам или смертельному исходу.**

При доливе топлива:

- Заглушите двигатель, дайте ему остыть не менее 2 минут, и только после этого снимите крышку топливного бака.
- Заполнение топливного бака следует осуществлять за пределами помещения или в хорошо вентилируемом помещении.

- Не следует переполнять топливный бак. Принимая в расчет увеличение объема топлива, не заполняйте бак выше низа горлышка.
- Держите топливо вдали от искр, открытого огня, зажженных горелок и других источников возгорания.
- Регулярно проверяйте топливные трубки, бак, крышку и патрубki на наличие трещин и протечек. При необходимости замените.
- В случае пролива топлива, подождите, пока оно испарится, и только после этого запускайте двигатель.

1. Очистите область вокруг крышки топливного бака от грязи и мусора. Снимите крышку топливного бака.
2. Заполните топливный бак (А, Рис. 6) топливом. Принимая в расчет расширение топлива, не заполняйте бак выше низа горлышка (С).
3. Закройте крышкой горловину топливного бака.

## Запуск и останов работы двигателя

Смотрите рисунок: 7, 8, 9

### Запуск работы двигателя



**ОСТОРОЖНО**

**Быстрое втягивание пускового троса (обратный ход) притянет вашу кисть или руку к двигателю до того, как вы успеете отпустить его.**

**Это может привести к переломам, ушибам и вывихам.**

- При запуске мотора медленно потяните за пусковой трос, пока не почувствуете сопротивление, а затем потяните резко, чтобы избежать обратного хода троса.



**ОСТОРОЖНО**

**Топливо и его пары легко воспламеняются и взрывоопасны.**

**Воспламенение или взрыв могут привести к тяжелым ожогам или смертельному исходу.**

При запуске двигателя

- Убедитесь, что кабель свечи зажигания, глушитель, крышка топливного бака и воздушный фильтр (если таковые имеются) находятся на своих местах и надежно закреплены.
- Не заводите двигатель рукояткой, если свеча зажигания снята.
- Если произошел перелив топлива в карбюратор, и двигатель захлебывается, установите рычаг управления воздушной заслонкой (если таковой имеется) в положение ОТКРЫТЬ/РАБОТА, рычаг управления воздушной заслонкой (если имеется) в положение БЫСТРО и проворачивайте рукоятку, пока двигатель не заведется.



**ОСТОРОЖНО**

**ОПАСНОСТЬ ОТРАВЛЕНИЯ ЯДОВИТЫМИ ГАЗАМИ!** Выхлопные газы содержат оксид углерода — ядовитый газ, который может убить за минуты. Этот газ НЕВОЗМОЖНО увидеть или почувствовать; он не имеет запаха. Если вы не чувствуете запаха выхлопных газов, вы все еще можете быть подвержены действию угарного газа. Если вас начинает мутить или вы начинаете испытывать головокружение или слабость при использовании данного изделия, выключите его и НЕМЕДЛЕННО выйдите на свежий воздух. Обратитесь к врачу. Возможно, вы отравились угарным газом.

- Используйте оборудование ТОЛЬКО на открытом воздухе, на удалении от окон, дверей и вентиляционных отверстий, чтобы уменьшить потенциальную опасность накопления и втягивания угарного газа в помещения, где находятся люди.
- В соответствии с указаниями производителя в помещениях следует установить и содержать в исправном состоянии датчики окиси углерода, работающие от батарей, или от сети с аварийным аккумуляторным источником питания. Аварийные датчики дыма не улавливают газ окиси углерода.
- НЕ ДОПУСКАЕТСЯ запускать данное изделие в домах, гаражах, подвалах, туннелях, сараях и других частично замкнутых пространствах, даже если вы используете вентиляторы или открыли окна и двери для вентиляции. В этих местах угарный газ может быстро накапливаться и надолго задерживаться, даже после выключения оборудования.
- ВСЕГДА устанавливайте генератор с подветренной стороны и направляйте выхлоп двигателя в сторону от помещений, где находятся люди.

**ПРИМЕЧАНИЕ** Данный двигатель поставляется компанией Briggs & Stratton без масла. Перед запуском двигателя обязательно залейте масло в соответствии с инструкциями в данном руководстве. Если вы запустите двигатель без масла, он может быть поврежден до состояния, не подлежащего ремонту, и не будет покрываться гарантией.

#### Определите систему запуска

Перед запуском двигателя необходимо определить тип системы запуска, которая установлена на Вашем двигателе. Ваш двигатель будет оснащен одной системой из следующих типов.

- **ReadyStart® -система:** Она оснащена терморегулируемой воздушной заслонкой с автоматическим управлением. Система не имеет воздушной заслонки с ручным управлением или праймера.
- **Система с воздушной заслонкой:** Она оснащена воздушной заслонкой, которая подлежит использованию для запуска при холодных температурах. Некоторые модели будут оснащены органом управления воздушной заслонкой, в то время как другие будут иметь комбинацию из воздушной заслонки и механизма управления дроссельной заслонкой. Этот тип не имеет праймера.

Для запуска двигателя выполните инструкции, относящиеся к Вашему типу системы запуска.

*Примечание:* Оборудование может иметь органы дистанционного управления. Касательно расположения и работы органов дистанционного управления смотрите руководство по эксплуатации оборудования.

#### ReadyStart® - система

1. Проверьте моторное масло. Смотрите раздел **Проверка уровня масла**.
2. Убедитесь, что рычаги управления приводом оборудования, если они установлены, отключены.
3. Поверните краник подачи топлива (А, Рис. 7), если имеется, в положение OPEN (Открыто).
4. Переместите рычаг дроссельного регулирования (В, Рис. 7, 8), если имеется, в положение FAST (Быстро). Управляйте двигателем в положении FAST (Быстро).
5. Установите выключатель останова (D, Рис. 7, 8), если имеется, в положение ON (Вкл).
6. Если изделие оборудовано рычагом останова двигателя (С, Рис. 9), то прижмите рычаг останова двигателя к рукоятке.
7. **Ручной стартер, если имеется:** Крепко возьмитесь за рукоятку пускового троса (Е, Рис. 7, 8). Медленно потяните за рукоятку, пока не почувствуете сопротивление и тогда дерните.



#### ОСТОРОЖНО

Быстрое втягивание пускового троса (обратный ход) притянет вашу кисть или руку к двигателю до того, как вы успеете отпустить его. Это может привести к переломам, ушибам и вывихам. При запуске мотора медленно потяните за пусковой трос, пока не почувствуете сопротивление, а затем потяните резко, чтобы избежать обратного хода троса.

8. **Электрический стартер, если имеется:** Поверните ключ в замке зажигания в положение ON / START (Вкл. / Пуск).

**ПРИМЕЧАНИЕ** Чтобы продлить срок службы стартера, используйте короткие циклы запуска (максимум пять секунд). Подождите одну минуту между циклами запуска.

*Примечание:* Если двигатель не запускается после многократных попыток, то обратитесь к своему местному дилеру или перейдите по ссылке **BRIGGSandSTRATTON.COM** или позвоните по телефону **1-800-233-3723** (в США).

#### Система с воздушной заслонкой

1. Проверьте моторное масло. Смотрите раздел **Проверка уровня масла**.
2. Убедитесь, что рычаги управления приводом оборудования, если они установлены, отключены.
3. Поверните краник подачи топлива (А, Рис. 7), если имеется, в положение OPEN (Открыто).
4. Переместите рычаг дроссельного регулирования (В, Рис. 7, 8) в положение FAST (Быстро). Управляйте двигателем в положении FAST (Быстро).
5. Переместите рычаг управления воздушной заслонкой (F, Рис. 7) в положение CLOSED (Закрето).

*Примечание:* Обычно нет необходимости в воздушной заслонке при повторном запуске еще теплого двигателя.

6. Если изделие оборудовано рычагом останова двигателя (С, Рис. 9), то прижмите рычаг останова двигателя к рукоятке.
7. **Ручной стартер, если имеется:** Крепко возьмитесь за рукоятку пускового троса (D, Рис. 7, 8). Медленно потяните за рукоятку, пока не почувствуете сопротивление и тогда дерните.



#### ОСТОРОЖНО

Быстрое втягивание пускового троса (обратный ход) притянет Вашу кисть или руку к двигателю до того, как Вы успеете отпустить его. Это может привести к переломам, ушибам и вывихам. При запуске мотора медленно потяните за пусковой трос, пока не почувствуете сопротивление, а затем потяните резко, чтобы избежать обратного хода троса.

8. **Электрический стартер, если имеется:** Поверните ключ электрического стартера в положение ON / START (Вкл. / Пуск).

**ПРИМЕЧАНИЕ** Чтобы продлить срок службы стартера, используйте короткие циклы запуска (максимум пять секунд). Подождите одну минуту между циклами запуска.

9. Когда двигатель разогреется, передвиньте рычаг управления воздушной заслонкой (F, Рис. 7) в положение OPEN / RUN (Открыто / Работа).

*Примечание:* Если двигатель не запускается после многократных попыток, то обратитесь к своему местному дилеру или перейдите по ссылке **BRIGGSandSTRATTON.COM** или позвоните по телефону **1-800-233-3723** (в США).

#### Останов работы двигателя



#### ОСТОРОЖНО



Топливо и его пары легко воспламеняются и взрывоопасны.

**Воспламенение или взрыв могут привести к тяжелым ожогам или смертельному исходу.**

- Не перекрывайте заслонку карбюратора, чтобы заглушить двигатель.
1. **Рычаг останова двигателя, если имеется:** Отпустите рычаг останова двигателя (Е, Рис. 9).

**Выключатель останова, если имеется:** Переместите рычажок выключателя останова (D, Рис. 7, 8) в положение OFF (Выкл.).

**Управление дросселем, если имеется:** Переместите рычаг дроссельного регулирования (В, Рис. 7, 8) в положение STOP (Стоп).

**Ключ электрического стартера, если имеется:** Поверните ключ электрического стартера в положение OFF / STOP (Выкл. / Стоп). Храните ключ в надежном месте, недоступном для детей.

2. После останова двигателя, поверните краник подачи топлива (А, Рис. 7), если имеется, в положение CLOSED (Закрето).

## Техническое обслуживание

**ПРИМЕЧАНИЕ** Если для выполнения техобслуживания потребуется наклон двигателя, то топливный бак, если он установлен на двигателе, должен быть опорожнен, а сторона со свечей зажигания должна быть обращена вверх. Если топливный бак не опорожнен, а двигатель наклонен в любом направлении, в дальнейшем могут быть проблемы с запуском двигателя из-за загрязнения маслом или бензином воздушного фильтра и/или свечи зажигания.



#### ОСТОРОЖНО

Если для выполнения техобслуживания потребуется наклон машины, то топливный бачок должен быть опорожнен, в противном случае топливо может вытекать, что приведет к пожару или взрыву.

Мы рекомендуем обращаться к любому уполномоченному сервисному дилеру от компании Briggs & Stratton для выполнения всех работ по техническому обслуживанию двигателя и его компонентов.

**ПРИМЕЧАНИЕ** Все компоненты, используемые для сборки данного двигателя, должны оставаться на своем месте для его надлежащей работы.



**ОСТОРОЖНО**

Случайное образование искры может привести к пожару или поражению электрическим током.

Случайный запуск может привести к захватыванию, травматической ампутации различных частей тела или к образованию рваных ран.

**Риск возникновения пожара**

**Перед выполнением регулировок или ремонта:**

- Отсоедините провод от свечи зажигания и отведите его от свечи.
- Отсоедините отрицательный вывод аккумулятора (только для двигателей с электростартером).
- Используйте только подходящие инструменты.
- НЕ меняйте настройку пружины регулятора, тяг и иных деталей, чтобы увеличить скорость работы двигателя.
- Запасные детали должны быть такими же и устанавливаться на то же самое место, что и первоначальные детали. Использование неоригинальных запасных частей может стать причиной ухудшения работы, повреждения машины и травмирования людей.
- Запрещается ударять по маховику молотком или твердым предметом, поскольку маховик может позже разорваться во время эксплуатации двигателя.

**При проверке системы зажигания:**

- Используйте только тестеры свечей зажигания, соответствующие техническим требованиям.
- Не проверяйте наличие искры при снятой свече зажигания.

## Услуга по регулированию выхлопа

Техническое обслуживание, замена или ремонт устройств и систем снижения токсичности выхлопных газов может быть выполнено любым специалистом или мастерской по ремонту двигателей для внедорожных транспортных средств. Однако, для получения "бесплатной" услуги по регулированию выхлопа, работа должна быть выполнена уполномоченным заводом-изготовителем дилером. Смотрите "Заявления по регулированию выхлопа".

## График технического обслуживания

|   |
|---|
| <b>После первых 5 часов работы</b>  |
| <ul style="list-style-type: none"> <li>• Замена масла</li> </ul>  |
| <b>Через каждые 8 часов работы или ежедневно</b>  |
| <ul style="list-style-type: none"> <li>• Проверка уровня моторного масла</li> <li>• Очистка зоны вокруг глушителя и органов управления</li> <li>• Очистка решетки воздухозаборного отверстия</li> </ul>   |
| <b>Каждые 50 часов работы или ежегодно</b>  |
| <ul style="list-style-type: none"> <li>• Очистка воздушного фильтра <sup>1</sup></li> <li>• Очистка фильтра предварительной очистки (если имеется) <sup>1</sup></li> <li>• Замена моторного масла</li> <li>• Замена масляного фильтра (если имеется)</li> <li>• Обслуживание выхлопной системы</li> </ul> |
| <b>Через каждые 200 часов работы</b>  |
| <ul style="list-style-type: none"> <li>• Замена воздушного фильтра <sup>1</sup></li> <li>• Замена фильтра предварительной очистки (если имеется) <sup>1</sup></li> </ul>  |
| <b>Ежегодно</b>   |
| <ul style="list-style-type: none"> <li>• Замена свечей зажигания</li> <li>• Обслуживание топливной системы</li> <li>• Обслуживание системы охлаждения <sup>1</sup></li> <li>• Проверка зазора клапана <sup>2</sup></li> </ul>   |

<sup>1</sup> В условиях сильной запыленности или при наличии в воздухе частичек сора, очистку следует выполнять более часто.

<sup>2</sup> Не требуется, пока не будут замечены проблемы работы двигателя.

## Карбюратор и число оборотов двигателя

Никогда не выполняйте регулировки карбюратора или числа оборотов двигателя. Карбюратор был отрегулирован на заводе-изготовителе для эффективной

работы для большинства условий эксплуатации. Запрещается вмешиваться в работу пружины регулятора, тяг и иных деталей, чтобы изменить число оборотов двигателя. Если потребуются какие-либо регулировки, то обращайтесь для этого к уполномоченному сервисному дилеру от компании Briggs & Stratton.

**ПРИМЕЧАНИЕ** Производитель оборудования определяет максимальное число оборотов двигателя, который установлен на оборудовании. **Не допускается превышение** этого числа оборотов. Если Вы не уверены, каким является максимальное число оборотов для данного оборудования, или какое число оборотов двигателя установлено на заводе-изготовителе, то обращайтесь за поддержкой к уполномоченному сервисному дилеру от компании Briggs & Stratton. Для безопасной и надлежащей работы данного оборудования число оборотов двигателя должно регулироваться только квалифицированным техником по обслуживанию.

## Обслуживание свечи зажигания

Смотрите рисунок: 10

Проверьте зазор (А, Рис. 10) с помощью проволочного калибра (В). При необходимости, повторно отрегулируйте зазор. Установите и затяните свечу зажигания с рекомендованным моментом затяжки. Касательно регулировки зазора или момента затяжки, смотрите раздел **Технические данные**.

**Примечание:** В некоторых районах местные законы требуют использования резисторной свечи зажигания для подавления помех от системы зажигания. Если на данном двигателе была изначально установлена резисторная свеча зажигания, то для замены необходимо использовать свечу зажигания того же типа.

## Снятие выхлопной системы



Работающий двигатель нагревается. Детали двигателя, особенно глушитель, нагреваются до очень высокой температуры.

Прикосновение к ним может привести к сильным ожогам.

Воспламеняемый мусор, например листья, трава, хворост и т.п., могут загореться.

- Прежде чем прикасаться, дайте время глушителю, цилиндрам двигателя и ребрам радиатора остыть.
- Извлеките накопившийся воспламеняемый мусор из глушителя и области цилиндров.
- Использование или эксплуатация двигателя на территории, покрытой лесом, кустарниками или травой, без оснащения системы выхлопных газов искрогасителем и поддержки его в рабочем состоянии, является нарушение норматива Public Resource Code, раздел 4442, штата Калифорния. В других штатах или федеральных юрисдикциях могут действовать подобные законы. Для приобретения искрогасителя, рассчитанного на выхлопную систему, установленную на двигателе, обратитесь к производителю оригинального оборудования, розничному продавцу или дилеру.

Извлеките накопившийся воспламеняемый мусор из глушителя и области цилиндров. Осмотрите глушитель на предмет наличия трещин, коррозии или других повреждений. Снимите искроуловитель, если он установлен, и осмотрите на наличие повреждений или скопившегося нагара. В случае обнаружения повреждения, установите до начала эксплуатации запасные детали.



**ОСТОРОЖНО**

Запасные детали должны быть такими же и устанавливаться на то же самое место, что и первоначальные детали. Использование неоригинальных запасных частей может стать причиной ухудшения работы, повреждения машины и травмирования людей.

## Замена моторного масла

Смотрите рисунок: 11, 12, 13, 14



**ОСТОРОЖНО**

Топливо и его пары легко воспламеняются и взрывоопасны.

Воспламенение или взрыв могут привести к тяжелым ожогам или смертельному исходу.

Работающий двигатель нагревается. Детали двигателя, особенно глушитель, нагреваются до очень высокой температуры.

Прикосновение к ним может привести к сильным ожогам.

- Если Вы сливаете масло из верхней маслосливной горловины, то топливный бачок должен быть опорожнен, в противном случае топливо может вытекать, что приведет к пожару или взрыву.
- Прежде чем прикасаться, дайте время глушителю, цилиндрам двигателя и ребрам радиатора остыть.

Отработанное масло представляет собой опасные отходы и должно утилизироваться надлежащим образом. Его не следует утилизировать как обычные бытовые отходы. Обратитесь в местные органы власти, сервисный центр или к дилеру по вопросу безопасной утилизации и повторной переработки.

## Слив масла

1. Когда двигатель выключен, но еще теплый, отсоедините провод свечи зажигания (D, рис. 11) и отведите его от свечи(ей) (E).
2. Извлеките масляный щуп (A, Рис. 12).
3. Выкрутите маслосливную пробку (F, Рис. 13). Слейте масло в подходящую для этого емкость.

*Примечание:* Любая из маслосливных пробок (G, Рис. 13) может быть установлена в двигателе.

4. После слива масла, установите и затяните маслосливную пробку (F, Рис. 13).
5. В случае слива масла через верхнюю маслосливную горловину (C, Рис. 14), удерживайте конец свечи зажигания (E) в вертикальном положении двигателя. Слейте масло в подходящую для этого емкость.



## ОСТОРОЖНО

Если Вы сливаете масло из верхней маслосливной горловины, то топливный бачок должен быть опорожнен, в противном случае топливо может вытекать, что приведет к пожару или взрыву. Чтобы опорожнить топливный бак, запустите двигатель и дождитесь, пока он остановится из-за полной выработки топлива.

## Замена масляного фильтра, если имеется

На некоторых моделях имеется масляный фильтр. Касательно интервалов замены смотрите раздел *График технического обслуживания*.

1. Слейте масло из двигателя. Смотрите раздел *Слив масла*.
2. Демонтируйте масляный фильтр (H, Рис. 12) и утилизируйте его надлежащим образом.
3. Перед установкой нового фильтра слегка смажьте уплотнительную прокладку свежим, чистым маслом.
4. Установите масляный фильтр вручную таким образом, чтобы уплотняющая прокладка соприкасалась с адаптером фильтра, а затем закрутите фильтр на 1/2-3/4 оборота.
5. Долейте масло. Смотрите раздел *Долив масла*.
6. Запустите двигатель и дайте ему поработать некоторое время. Когда мотор прогреется, проверьте, нет ли протечек.
7. Остановите двигатель и проверьте уровень масла. Правильный уровень масла обозначен в верхней части индикатора заполнения (B, Рис. 12) на масляном щупе.

## Долив масла

- Проверьте, что двигатель установлен горизонтально.
- Очистите область заливки масла от загрязнений.
- Информацию о вместимости масляного бачка смотрите в разделе *Технические данные*.

1. Извлеките масляный щуп (A, Рис. 12) и вытрите его чистой тряпкой.
2. Медленно залейте масло в маслосливное отверстие двигателя (C, Рис. 12). **Не лейте сверх меры.** После залива масла подождите одну минуту и проверьте уровень масла.
3. Установите и затяните масляный щуп (A, Рис. 12).
4. Извлеките масляный щуп и проверьте уровень масла. Правильный уровень масла обозначен в верхней части индикатора заполнения (B, Рис. 12) на масляном щупе.
5. Установите обратно и затяните масляный щуп (A, Рис. 12).
6. Подсоедините провод свечи зажигания (D, Рис. 11) к свече(ам) зажигания (E).

## Обслуживание воздушного фильтра

Смотрите рисунок: 15, 16



## ОСТОРОЖНО



Топливо и его пары легко воспламеняются и взрывоопасны.

Воспламенение или взрыв могут привести к тяжелым ожогам или смертельному исходу.

- Никогда не запускайте и не оставляйте двигатель работающим, если снята система очистки воздуха или воздушный фильтр (если таковые имеются).

**ПРИМЕЧАНИЕ** Не используйте сжатый воздух или растворители для чистки фильтра. Сжатый воздух может повредить фильтр, а растворители – привести к его разложению.

Касательно требований к обслуживанию смотрите раздел *График технического обслуживания*.

В различных моделях используется, либо пена, либо бумажный фильтр. Некоторые модели оборудованы также фильтром предварительной очистки, который можно использовать повторно после промывки. Сравните иллюстрации в настоящем руководстве со своим двигателем и выполните обслуживание как изложено ниже.

## Поролоновый воздушный фильтр

1. Переместите сдвижной фиксатор (A, Рис. 15) в положение фиксации и снимите крышку (B).
2. Чтобы предотвратить попадание сора в карбюратор, осторожно извлеките поролоновый элемент (C, Рис. 15) из основания корпуса воздушного фильтра.
3. Вымойте поролоновый элемент (C, Рис. 15) в воде с жидким моющим средством. Отожмите насухо поролоновый элемент, обернув чистой тряпкой.
4. Пропитайте поролоновый элемент (C, Рис. 15) чистым моторным маслом. Чтобы убрать излишки моторного масла, сожмите поролоновый элемент в чистой тряпке.
5. Установите поролоновый элемент (C, Рис. 15) в основание корпуса воздушного фильтра.
6. Закройте крышку (B, Рис. 15) и переместите сдвижной фиксатор (A) в положение фиксации.

## Бумажный воздушный фильтр

1. Ослабьте затяжку крепления(й) (A, Рис. 16).
2. Снимите крышку (B, Рис. 16).
3. Чтобы предотвратить попадание сора в карбюратор, осторожно извлеките фильтр предварительной очистки (D, Рис. 16) и фильтр (C) из основания воздушного фильтра.
4. Извлеките фильтр предварительной очистки (D, Рис. 16) из фильтра (C).
5. Чтобы высвободить попавший в него мусор, слегка постучите фильтром (C, Рис. 16) по твердой поверхности. Если фильтр чрезмерно загрязнен, то замените его новым.
6. Вымойте фильтр предварительной очистки (D, Рис. 16) в воде с жидким моющим средством. Дайте фильтру предварительной очистки полностью просохнуть на воздухе. **Не допускается** смазывание маслом фильтра предварительной очистки.
7. Вставьте сухой фильтр предварительной очистки (D, Рис. 16) в фильтр (C).
8. Установите фильтр (C, Рис. 16) и фильтр предварительной очистки (D) на основание корпуса воздушного фильтра. Убедитесь, что фильтр надежно зафиксирован на основании корпуса воздушного фильтра.
9. Установите крышку (B, Рис. 16) и зафиксируйте крепежным элементом(ами) (A). Убедитесь, что крепление(я) затянуто.

## Обслуживание топливной системы

Смотрите рисунок: 17



## ОСТОРОЖНО



Топливо и его пары легко воспламеняются и взрывоопасны.

Воспламенение или взрыв могут привести к тяжелым ожогам или смертельному исходу.

- Храните топливо вдали от источников искр, открытого огня, зажженных горелок и других источников возгорания.
- Регулярно проверяйте топливные трубки, бак, крышку и патрубki на наличие трещин и протечек. При необходимости замените.
- Перед чисткой или заменой топливного фильтра, слейте топливо из топливного бачка или закройте кран подачи топлива.



- В случае пролива топлива, подождите, пока оно испарится, и только после этого запускайте двигатель.
- Запасные части должны быть аналогичны оригинальным и устанавливаться в том же положении.

### Топливный фильтр (если установлен)

1. Перед очисткой или заменой топливного фильтра (А, Рис. 17), слейте топливо из топливного бака или закройте кран подачи топлива. В противном случае топливо может вытечь и стать причиной пожара или взрыва.
2. Воспользуйтесь плоскогубцами для сжимания выступов (В, Рис. 17) на зажимах (С), а затем сдвиньте зажимы в сторону от топливного фильтра (А). Скрутите и стяните топливопроводы (D) с топливного фильтра.
3. Проверьте топливопроводы (D, Рис. 17) на отсутствие трещин или утечек. При необходимости замените.
4. Замените топливный фильтр (А, Рис. 17) на оригинальный запасной фильтр.
5. Зафиксируйте топливопроводы (D, Рис. 17) с помощью зажимов (С), как показано на рисунке.

## Обслуживание системы охлаждения



**ОСТОРОЖНО**

Работающий двигатель нагревается. Детали двигателя, особенно глушитель, нагреваются до очень высокой температуры.

Прикосновение к ним может привести к сильным ожогам.

Воспламеняемый мусор, например листья, трава, хворост и т.п., могут загореться.

- Прежде чем прикасаться, дайте время глушителю, цилиндрам двигателя и ребрам радиатора остыть.
- Извлеките накопившийся воспламеняемый мусор из глушителя и области цилиндров.

**ПРИМЕЧАНИЕ** Не допускается использование воды для очистки двигателя. Вода может попасть в топливную систему. Используйте щетку или сухую тряпку для очистки двигателя.

Это двигатель с воздушным охлаждением. Грязь или сор может воспрепятствовать потоку воздуха и стать причиной перегрева двигателя, что приведет к ухудшению рабочих характеристик и сокращению срока службы двигателя.

1. Используйте щетку или сухую тряпку для удаления сора из зоны воздухозаборного отверстия.
2. Содержите все тяги, пружины и регуляторы управления в чистоте.
3. Не допускайте накопления воспламеняемых загрязнений в пространстве вокруг глушителя и за ним.
4. Убедитесь, что охлаждающие ребра масляного радиатора свободны от грязи и мусора.

Со временем сор может скопиться в ребрах охлаждения цилиндра и стать причиной перегрева двигателя. Этот сор не возможно увидеть без частичной разборки двигателя. Поручите уполномоченному сервисному дилеру компании Briggs & Stratton осмотр и очистку системы воздушного охлаждения, как рекомендовано в разделе *График технического обслуживания*.

## Хранение



**ОСТОРОЖНО**

Топливо и его пары легко воспламеняются и взрывоопасны.

Воспламенение или взрыв могут привести к тяжелым ожогам или смертельному исходу.

При хранении топлива или оборудования с топливом в баке

- Храните топливо и оборудование вдали от котлов, печей, водонагревателей и прочих приборов, в которых используются горелки или иные источники воспламенения, поскольку это может привести к воспламенению паров топлива.

### Топливная система

См. рис: 18

Храните двигатель на ровной горизонтальной поверхности (в нормальном рабочем положении). Залейте топливо в топливный бак (А, рис. 18). Чтобы учесть тепловое расширение топлива, не заполняйте топливный бак выше горловины (В).

При нахождении в емкости для хранения более 30 дней топливо может застыть. При каждом заполнении емкости топливом добавляйте в него стабилизатор топлива в соответствии с инструкциями изготовителя. Благодаря этому топливо сохранится свежим, будет снижена вероятность возникновения проблем, связанных с застоем топлива или загрязнением топливной системы.

Нет необходимости сливать топливо из двигателя, когда стабилизатор топлива добавляется в соответствии с инструкциями. Перед хранением поверните ключ зажигания двигателя в положение ON на 2 минуты для перемешивания топлива со стабилизатором по всей топливной системе.

Если бензин в двигателе не был обработан стабилизатором, его необходимо слить в подходящую для этого емкость. Запустите двигатель и дождитесь, пока он остановится из-за полной выработки топлива. Рекомендуется также использовать стабилизатор топлива в емкости для хранения для сохранения свежести топлива.

### Моторное масло

Заменяйте моторное масло, когда двигатель еще теплый. Смотрите раздел *Замена моторного масла*.

## Устранение неисправностей

Для получения технической поддержки обратитесь к своему местному дилеру или перейдите по ссылке [BRIGGSandSTRATTON.COM](http://BRIGGSandSTRATTON.COM) или позвоните по телефону 1-800-233-3723 (в США).

## Технические данные

| Модель: 140000                 |                                   |
|--------------------------------|-----------------------------------|
| Объем двигателя                | 13.60 ci (223 cc)                 |
| Диаметр цилиндра               | 2.913 дюймов (74 мм)              |
| Ход поршня                     | 2.040 дюймов (51,82 мм)           |
| Количество масла               | 18 - 20 унций (.54 - .59 л)       |
| Зазор свечи зажигания          | .020 дюймов (.51 мм)              |
| Момент затяжки свечи зажигания | 180 фунтов-дюйм (20 Нм)           |
| Воздушный зазор катушки        | .010 - .014 дюймов (.25 - .36 мм) |
| Зазор впускного клапана        | .004 - .008 дюймов (.10 - .20 мм) |
| Зазор выпускного клапана       | .004 - .008 дюймов (.10 - .20 мм) |

Мощность двигателя будет снижаться на 3,5 % для каждой 1000 футов (300 метров) выше уровня моря и на 1 % для каждых 10 °F (5,6 °C) выше 77 °F (25 °C). Двигатель будет работать удовлетворительно под углом до 15°. Смотрите руководство по эксплуатации оборудования по безопасным допускам для работы на склонах.

| Запасные части - Модель: 140000                  |              |
|--|--------------|
| Запасная часть                                   | Номер детали |
| Поролонный воздушный фильтр                      | 797301       |
| Бумажный воздушный фильтр                        | 795066, 5419 |
| Фильтр предварительной очистки, воздушный фильтр | 796254       |
| Масло – SAE 30                                   | 100005       |
| Масляный фильтр                                  | 795990       |
| Топливный фильтр                                 | 298090, 5018 |
| Резисторная свеча зажигания                      | 692051       |
| Ключ для свечи зажигания                         | 89838, 5023  |
| Индикатор работы свечи                           | 19368        |

Мы рекомендуем обращаться к любому уполномоченному сервисному дилеру компании Briggs & Stratton для выполнения всех работ по техническому обслуживанию двигателя и его компонентов.

**Номинальная мощность.** Полная мощность отдельных моделей бензиновых двигателей указывается согласно стандарту SAE J1940 (Small Engine Power & Torque Rating Procedure) и оценивается в соответствии со стандартом SAE J1995. Для двигателей с указанными на них оборотами указано значение крутящего момента при 2600 об/мин, для всех остальных двигателей – при 3060 об/мин; значение мощности в лошадиных силах измерялось при 3600 об/мин. Кривые полезной мощности доступны на сайте [www.BRIGGSandSTRATTON.COM](http://www.BRIGGSandSTRATTON.COM). Значения мощности нетто указаны при установленных глушителях и воздухоочистителе, в то время как значения валовой мощности (брутто) указаны

без этих принадлежностей. Фактическая валовая мощность двигателя будет ниже; она зависит, помимо прочего, от условий эксплуатации и конкретного экземпляра двигателя. Учитывая широкий диапазон продукции, которая оснащается двигателями, бензиновый двигатель может не развивать полную мощность по стандарту при эксплуатации на отдельном силовом оборудовании. Эта разница вызвана множеством факторов, включая, среди прочего, используемые принадлежности (очиститель воздуха, выхлопная система, зарядка, охлаждение, карбюратор, топливный насос и т.д.), ограничения в применении, условия эксплуатации (температура, влажность, высота) и разницу между отдельными экземплярами двигателей. В связи с производственными и техническими ограничениями компания Briggs & Stratton может заменять данный двигатель двигателем с более высокой номинальной мощностью.

## Гарантия

### Гарантия на двигатель компании Briggs & Stratton

Действует с января 2019 г.

#### Ограничение объема гарантийных обязательств

Компания Briggs & Stratton обязуется в течение гарантийного периода, определенного ниже, производить бесплатный ремонт или замену любых деталей, имеющих дефекты материала и/или производственные дефекты. Транспортные расходы, связанные с доставкой изделий, отправляемых для ремонта или замены по настоящей гарантии, должен нести покупатель. Гарантия действительна для сроков и условий, указанных ниже. Для проведения гарантийного обслуживания обратитесь к официальному дистрибьютору компании Briggs & Stratton. Найдите ближайшего дистрибьютора с помощью нашей карты поиска дилеров на веб-сайте BRIGGSandSTRATTON.COM. Покупателю необходимо связаться с уполномоченным сервисным дилером компании Briggs & Stratton и предоставить оборудование для осмотра и проверки.

**Прочих прямых гарантий не существует. Подразумеваемые гарантии, включая гарантии коммерческой пригодности и соответствия конкретному применению, ограничены гарантийным периодом, указанным ниже, а также гарантийным объемом, предусмотренным законодательством.** Ответственность за случайный или косвенный ущерб исключается в степени, предусмотренной законодательством. В некоторых штатах или странах запрещено ограничивать период действия подразумеваемой гарантии, а в некоторых штатах или странах запрещено исключать или ограничивать ответственность за случайный или косвенный ущерб. Таким образом, приведенные выше исключения и ограничения, возможно, не будут распространяться на вас. Данная гарантия предоставляет Вам определенные юридические права, и Вы можете также иметь другие права, которые могут отличаться в различных штатах и странах <sup>4</sup>.

### Стандартные гарантийные условия <sup>1, 2, 3</sup>

#### Vanguard®; коммерческая серия <sup>3</sup>

Личное использование - 36 месяцев

Коммерческое использование - 36 месяцев

#### XR Series

Личное использование - 24 месяца

Коммерческое использование - 24 месяца

#### Все двигатели, оснащенные чугунной гильзой Dura-Bore™

Личное использование - 24 месяца

Коммерческое использование - 12 месяцев

#### Все другие двигатели

Личное использование - 24 месяца

Коммерческое использование - 3 месяца

<sup>1</sup> Это наши стандартные гарантийные условия, однако иногда может быть доступно дополнительное гарантийное покрытие, которое не было определено на момент времени публикации. Касательно информации по текущим гарантийным условиям для вашего двигателя, пожалуйста, посетите веб-сайт: BRIGGSandSTRATTON.com или обратитесь к своему уполномоченному сервисному дилеру компании Briggs & Stratton.

<sup>2</sup> Гарантия отсутствует для двигателей на оборудовании, используемом в качестве первичного источника энергии на месте эксплуатации или для бытовых резервных генераторов, используемых для коммерческих целей, для технологического транспорта, передвигающегося со скоростью более 25 миль в час. Гарантия не предоставляется на двигатели, которые используются в соревновательных целях, или на коммерческих или арендуемых транспортных средствах.

<sup>3</sup> Для двигателей Vanguard, установленных на резервных генераторах: личное использование — 24 месяца, при коммерческом использовании гарантия не предоставляется. Коммерческая серия с датой производства

до июля 2017 года: 24 месяца для личного использования, 24 месяца для коммерческого использования.

<sup>4</sup> Для Австралии: наши изделия поставляются с гарантией, которая не может быть исключена согласно закону Австралии о защите прав потребителей. Вы имеете право на замену изделия или на возврат уплаченной за него суммы в случае серьезной неисправности, а также на компенсацию за прочие обоснованно прогнозируемые потери и убытки. Кроме того, вы имеете право на ремонт изделий или их замену, в случае если их качество неприемлемо, а неисправность является незначительной. Для получения гарантийного обслуживания найдите ближайшего уполномоченного сервисного дилера с помощью нашей карты поиска дилеров на веб-сайте BRIGGSandSTRATTON.COM, позвоните по телефону 1300 274 447, свяжитесь по электронной почте: salesenquires@briggsandstratton.com.au или отправьте письмо по адресу: Briggs & Stratton Australia Pty Ltd, 1 Moorebank Avenue, Moorebank, NSW, Australia, 2170.

Гарантийный срок начинается с первоначальной даты приобретения первым розничным или коммерческим потребителем. «Личное использование» означает индивидуальное использование устройства на личном участке розничным потребителем. «Коммерческое использование» означает все иные варианты использования, включая использование в коммерческих целях, для получения дохода или сдачи в аренду. Если двигатель находился в коммерческом использовании, после этого в рамках настоящих гарантийных условий он считается двигателем «коммерческого использования».

**Сохраните свою квитанцию, подтверждающую покупку. Если при обращении за гарантийным обслуживанием не будет предоставлен документ, подтверждающий дату первой покупки, для определения гарантийного периода будет использована дата изготовления изделия. Для получения гарантийного обслуживания оборудования Briggs & Stratton не требуется проходить специальную регистрацию.**

#### Информация о вашей гарантии

Настоящая ограниченная гарантия покрывает только связанные с двигателями дефекты материала и/или производства, но не замену или возмещение стоимости оборудования, на котором двигатель может быть установлен. Профилактическое техническое обслуживание, настройка, регулировка или нормальный износ не покрываются настоящей гарантией. Аналогично, гарантия теряет свое действие, если двигатель был изменен или модифицирован, или если серийный номер двигателя был искажен или удален. Настоящая гарантия не покрывает повреждение двигателя или ухудшение рабочих параметров, которые были вызваны следующим:

1. Использование деталей, которые не являются оригинальными деталями компании Briggs & Stratton;
2. Эксплуатация двигателя с недостаточным количеством смазочного масла, с загрязненным смазочным маслом, а также в случае использования масла несоответствующей марки;
3. Использование загрязненного или несвежего топлива, бензина, содержащего более 10% этанола, или альтернативных видов топлива, например, сжиженного газа или природного газа на двигателях, которые не были изначально предназначены/изготовлены компанией Briggs & Stratton для работы на таких видах топлива;
4. Грязь, попавшая в двигатель вследствие ненадлежащего технического обслуживания воздушного фильтра или его неправильной повторной сборки;
5. Столкновение лезвия ротационной газонокосилки с твердым предметом, ослабленные или установленные ненадлежащим образом адаптеры ножей, крыльчатки или другие соединенные с колечатым валом устройства, а также чрезмерное натяжение клиновидного ремня;
6. Присоединяемые детали или узлы, например, муфты сцепления, трансмиссии, устройства управления оборудованием и т. п., которые не поставляются компанией Briggs & Stratton;
7. Перегрев, вызванный обрезками травы, грязью, мусором или гнездами грызунов, которые блокируют или засоряют ребра охлаждения или зону маховика, или работой двигателя без достаточной вентиляции;
8. Чрезмерная вибрация, вызванная превышением скорости работы, ослабленным креплением двигателя, ослабленным креплением или неправильной балансировкой лезвий или крыльчаток или ненадлежащим присоединением компонентов оборудования к колечатому валу;
9. Неправильное использование, отсутствие планового технического обслуживания, ненадлежащая транспортировка или хранение оборудования на складе или неправильная установка двигателя.

**Гарантийное обслуживание осуществляется только уполномоченными дистрибьюторами компании Briggs & Stratton. Найдите ближайшего уполномоченного сервисного дилера на нашей карте поиска дилера на веб-сайте: BRIGGSandSTRATTON.COM или по телефону: 1-800-233-3723 (в США).**

80004537 (ред. F)

Tento návod obsahuje bezpečnostné informácie, ktoré vás oboznámi s nebezpečenstvami a rizikami spojenými s motormi a ich predchádzaním. Obsahuje tiež pokyny na správne používanie a ošetrovanie motora. Pretože Briggs & Stratton Corporation nemusí nevyhnutne vedieť, aké zariadenie bude poháňané týmto motorom, je dôležité, aby ste si prečítali a pochopili tieto pokyny a pokyny pre poháňané zariadenie. **Tieto pôvodné pokyny uschovajte na prípadné použitie v budúcnosti.**

**Poznámka:** Čísla a ilustrácie uvedené v tomto návode slúžia iba ako pomôcka a môžu sa v prípade vášho špecifického modelu odlišovať. Ak máte nejaké otázky, spojte sa s predajcom.

Pri výmene dielov alebo pri technickej pomoci si zaznamenajte model, typ a kódové čísla motora spolu s dátumom zakúpenia. Tieto čísla sa nachádzajú na motore (pozrite si časť **Vlastností a ovládacie prvky**).

|                             |  |
|-----------------------------|--|
| Dátum zakúpenia             |  |
| Model – typ – štítok motora |  |
| Výrobné číslo motora        |  |

## Kontaktné údaje európskej pobočky

S otázkami týkajúcimi sa európskych emisii sa obráťte na našu európsku pobočku na adrese:

Max-Born-Straße 2, 68519 Viernheim, Nemecko.

## Fáza V (5) podľa Európskej únie (EÚ): Hodnoty oxidu uhličitého (CO<sub>2</sub>)

Hodnoty oxidu uhličitého v motoroch Briggs & Stratton s certifikátom EÚ o typovom schválení možno nájsť zadáním výrazu „CO<sub>2</sub>“ do vyhľadávacieho okna na adrese [BriggsandStratton.com](http://BriggsandStratton.com).

## Informácie o recyklovaní





Všetok obalový materiál, použitý olej a batérie je nutné recyklovať podľa platných vládnych nariadení.

## Bezpečnosť obsluhy

### Bezpečnostné varovné značky a signálne slová

Bezpečnostný varovný symbol () upozorňujúci na nebezpečenstvo, sa používa na označenie informácií o bezpečnostných rizikách, ktoré môžu vyústiť do úrazu. Signálne slová (NEBEZPEČENSTVO, VAROVANIE alebo POZOR) sa používajú v spojení s výstražnými symbolmi na označenie pravdepodobnosti a možnej vážnosti poranenia. Okrem toho sa môže symbol nebezpečenstva používať na vyjadrenie typu nebezpečenstva.

















 **NEBEZPEČENSTVO** označuje riziko, ktorému je potrebné predísť, inak bude jeho následkom smrť alebo vážne poranenie.

 **VAROVANIE** označuje riziko, ktorému je potrebné predísť, inak by mohla byť jeho následkom smrť alebo vážne poranenie.

 **POZOR** označuje riziko, ktorému je potrebné predísť, inak by mohlo dôjsť k malému alebo stredne vážnemu úrazu.

**UPOZORNENIE** označuje situáciu, ktorá by mohla mať za následok poškodenie výrobku.

## Symbody označujúce riziká a ich významy

|   |  |   |   |
|---|--|---|---|
|    | Bezpečnostné informácie týkajúce sa rizík, ktoré môžu spôsobiť poranenie osôb. |    | Pred prevádzkovaním jednotky alebo vykonávaním servisu na jednotke si prečítajte a pochopte návod na obsluhu. |
|    | Riziko požiaru   |    | Riziko výbuchu  |
|    | Riziko elektrického šoku   |    | Riziko toxických výparov  |
|    | Riziko horúceho povrchu  |    | Riziko hluku – pri dlhšom pôsobení hluku odporúčame používať chrániče sluchu.                                 |
|    | Riziko vyhodenia predmetu – používajte ochranu zraku.                          |    | Riziko výbuchu  |
|    | Riziko vzniku omrzliny   |    | Riziko spätného nárazu  |
|    | Riziko amputácie – pohybujúce sa diely   |    | Chemické nebezpečenstvo   |
|  | Riziko popálenia   |  | Korozívne   |

## Bezpečnostné informácie

### VAROVANIE

Motory Briggs & Stratton® nie sú skonštruované a nemajú sa používať na pohon: motokár; detských vozidiel, rekreačných, alebo športových terénnych vozidiel; motocyklov; vznášadiel; lietadiel; alebo súťažných vozidiel bez súhlasu spoločnosti Briggs & Stratton. Informácie o pretekárskych produktoch nájdete na stránkach [www.briggsracing.com](http://www.briggsracing.com). O využití v úžitkových a terénnych vozidlách so sedadlami veďa seba sa informujte v stredisku spoločnosti Briggs & Stratton pre používanie napájania, 1-866-927-3349. Nesprávne použitie motora môže spôsobiť vážny úraz alebo usmrtenie.

### VAROVANIE

**Palivo a jeho výpary sú mimoriadne horľavé a výbušné.**

**Oheň alebo výbuch môže spôsobiť vážne popáleniny alebo usmrtenie.**

#### Počas dopĺňania paliva

- Vypnite motor a pred demontovaním uzáveru palivovej nádrže ho nechajte aspoň 2 minúty vychladnúť.
- Palivo naplňajte vonku alebo v dobre vetranom priestore.
- Palivovú nádrž neprepĺňajte. Kvôli expanzii paliva neplňte palivovú nádrž nad spodnú časť hrdla nádrže.
- Palivo uskladňujte v dostatočnej vzdialenosti od výskytu iskier, otvorených plameňov, zapalovacích horákov, tepelných alebo iných zápalných zdrojov.
- Pravidelne kontrolujte palivové vedenia, nádrž, uzáver a armatúry s cieľom zistiť trhliny a netesnosti. V prípade potreby vymeňte.
- Ak dôjde k postriekaniu palivom, pred spustením motora vyčkajte, dokiaľ sa toto palivo neodparí.

#### Pri štartovaní motora

- Uistite sa, že zapaľovacia sviečka, tlmič výfuku, uzáver palivovej nádrže a čistič vzduchu (ak je vo výbave) sú na svojom mieste a zaistené.
- Motor neštartujte, ak je zapaľovacia sviečka odstránená.
- Pri presýtení motora nastavte sýtič (ak je vo výbave) do polohy OPEN/RUN (OTVORENÝ/CHOD), škrtiacu klapku (ak je použitá) nastavte do polohy FAST (VYSOKÉ OTÁČKY) a štartujte, až kým motor nenaštartuje.

#### Počas prevádzkovania zariadenia

- Nenakláňajte motor ani zariadenie pod uhlom, pri ktorom môže dôjsť k rozliatiu paliva.
- Nezastavujte motor škrtaním karburátora.
- Nikdy neštartujte ani nenechajte bežať motor s odmontovaným vzduchovým filtrom (ak vo výbave motora), ani vybratou filtračnou vložkou (ak ju motor má).

#### Počas výmeny oleja

- Pokiaľ vypúšťate olej z hornej plniacej rúrky oleja, palivová nádrž musí byť prázdna; inak sa rozleje palivo a spôsobí požiar alebo výbuch.

#### Počas nakláňania jednotky kvôli údržbe

- Pri vykonávaní údržby, ktorá si vyžaduje naklonenie stroja, musí byť palivová nádrž prázdna (pokiaľ je na motore namontovaná), inak môže palivo vytečť a spôsobiť požiar alebo výbuch.

#### Počas prepravy zariadenia

- Prepravujte s PRÁZDNOU palivovou nádržou alebo s palivovým uzatváracím ventilom v polohe ZATVORENÝ.

#### Pri skladovaní paliva alebo zariadenia s palivom v nádrži.

- Neskladujte v blízkosti kotlov, pecí, ohrievačov vody ani iných spotrebičov, ktoré majú večné plamienky alebo iné zápalné zdroje, pretože sa môžu vznietiť palivové výpary.



**VAROVANIE**

Počas spúšťania motora vznikajú iskry.

Iskry dokážu zapáliť horľavé plyny v blízkosti.

Dôsledkom toho môže dôjsť k vzniku výbuchu a požiaru.

- Ak v priestore dochádza k úniku zemného alebo skvapalneného plynu, nespúšťajte motor.
- Nepoužívajte stlačené štartovacie tekutiny, pretože výpary sú horľavé.



**VAROVANIE**

**RIZIKO VÝSKYTU JEDOVATÉHO PLYNU.** Spaliny z motora obsahujú oxid uhoľnatý, jedovatý plyn, ktorý dokáže spôsobiť smrť v priebehu niekoľkých minút. **NEMÔŽETE ho vidieť, cítiť ani ho zistiť chuťou. Aj keď necítite výfukové spaliny, stále môžete byť vystavení účinkom plynu oxidu uhoľnatého. Ak pri používaní tohto výrobku začnete mať pocity nevoľnosti, závratu alebo slabosti, OKAMŽITE vyjdite na čerstvý vzduch. Vyhľadajte lekára. Môžete mať otravu z oxidu uhoľnatého.**

- Tento výrobok používajte IBA vonku, ďaleko od okien, dverí a vetracích otvorov, aby sa znížilo riziko nahromadenia oxidu uhoľnatého a jeho možného vniknutia do obývaných priestorov.
- Podľa pokynov výrobcu nainštalujte poplašné zariadenia upozorňujúce na oxid uhoľnatý napájané batériami alebo poplašné zariadenia upozorňujúce na oxid uhoľnatý, ktoré sú napájané zo zástrčky a zálohované batériou. Dymové poplašné zariadenia na dym nedokážu detegovať oxid uhoľnatý.
- **NEJAZDITE** s týmto výrobkom vnútri domov, v garážach, pivniciach, prístreškoch, ani v iných čiastočne uzavretých priestoroch, dokonca ani vtedy, keď sa na vetranie používajú ventilátory alebo dvere a okná. Oxid uhoľnatý sa môže v týchto priestoroch rýchlo nahromadiť a držať sa v nich celé hodiny, dokonca aj po vypnutí výrobku.
- Tento výrobok **VŽDY** umiestňujte po vetre a výfuk motora smerujte mimo obývaných priestorov.



**VAROVANIE**

Rýchle spätné zatiahnutie štartovacej šnúry (spätný náraz) potiahne svoju ruku a rameno smerom k motoru rýchlejšie, ako by ste štartovaciu šnúru dokázali pustiť.

V dôsledku toho môže dôjsť k zlomeninám kostí, fraktúram, pomliaždeninám alebo vytknutiam.

- Pri štartovaní motora pomaly ťahajte štartovaciu šnúru, kým neucítite odpor, a potom prudko trhajte, aby ste prekonalí spätý náraz.

- Pred štartovaním motora odpojte všetky externé zariadenia alebo záťaž motora.
- Priamo pripojené diely zariadení, ako napríklad najmä čepele, obežné kolesá, kladky, ozubené hnacie kolesá atď. musia byť bezpečne pripojené.



**VAROVANIE**

Rotujúce súčasti môžu zachytiť alebo namotať ruky, chodidlá, vlasy, oblečenie alebo doplnky.

Môže dôjsť k traumatickej amputácii alebo vážnemu tržnému poraneniu.

- Zariadenie prevádzkujte s nasadenými krytmi.
- Ruky a nohy nepribližujte k rotujúcim dielom.
- Dlhé vlasy si zviažte a odstráňte bižutériu.
- Nenoste voľné odevy, visiace sťahovacie šnúry, alebo predmety, ktoré sa môžu zachytiť.



**VAROVANIE**

Počas behu motora vzniká teplo. Súčasti motora, hlavne tlmič výfuku, sa ohrievajú na veľmi vysokú teplotu.

Pri kontakte môže dôjsť k závažným popáleninám.

Môže dôjsť k zapáleniu horľavých úlomkov, ako sú listy, tráva, chrstie atď.

- Pred dotykom nechajte tlmič výfuku, valec motora a chladiace rebrá vychladnúť.
- Z priestoru tlmiča výfuku a valca odstráňte nahromadený odpad.
- Používanie motora na akejkkoľvek zalesnenej, zatravnenej ploche alebo na ploche pokrytej kríkmi bez lapača iskier na výfukovom systéme udržiavaného vo funkčnom stave je v zmysle § 4442 porušením Zákonníka verejných zdrojov štátu Kalifornia. V ostatných štátnych alebo federálnych oblastiach sa môžu uplatňovať podobné zákony. Keď chcete získať zachytávač iskier, ktorý bol navrhnutý pre výfukový systém pre tento motor, skontaktujte sa s výrobcom originálneho zariadenia, s obchodníkom, alebo s predajcom.



**VAROVANIE**

Náhodné iskrenie môže spôsobiť požiar alebo zasiahnutie elektrickým prúdom.

Neúmyselné naštartovanie môže spôsobiť zachytenie, traumatickú amputáciu, alebo tržné poranenie.

Riziko požiaru

Pred nastavovaním alebo opravami:

- Odpojte kábel zapaľovacej sviečky od zapaľovacej sviečky a vyberte ho.
- Odpojte prívod od záporného pólu batérie (iba u motorov s elektrickým štartovaním).
- Používajte iba správne nástroje.
- Nezasahujte do pružiny regulátora, prepojení ani do iných dielov s cieľom zvýšiť otáčky motora.
- Náhradné diely musia mať rovnakú konštrukciu výroby a musia byť namontované na to isté miesto, ako pôvodné diely. Iné diely nemusia mať rovnaké parametre, môžu poškodiť motor a môžu spôsobiť úraz.
- Neudierajte do zotrvačníka kladivom alebo tvrdým predmetom, pretože počas behu motora sa môže rozletieť na kusy.

Počas skúšania iskry:

- Na skúšanie používajte schválený skúšač zapaľovacích sviečok.
- Neskúšajte iskru pri vyskrutkovanej zapaľovacej sviečke.

## Dôležité časti a ovládače

### Ovládacie prvky motora

Porovnajte zobrazenie (Obrázok: 1, 2, 3, 4) so svojim motorom, aby ste sa oboznámili z umiestnením rôznych dôležitých častí a ovládačov.

- Identifikačné čísla motora **Model - Typ - Kód**
- Výrobné číslo motora
- Palivová nádrž a uzáver palivovej nádrže
- Vzduchový filter
- Rukoväť štartovacej šnúry (ak je vo výbave)

- F. Olejová mierka
- G. Skrutka pre vypustenie oleja
- H. Tlmič výfuku, kryt tlmiča výfuku (ak je vo výbave), lapač iskier (ak je vo výbave).
- I. Sýtič (ak je vo výbave)
- J. Ovládanie plynu (ak je vo výbave)
- K. Uzatvárací ventil paliva (ak je vo výbave)
- L. Palivový filter (ak je vo výbave)
- M. Mriežka pre nasávanie vzduchu
- N. Olejový filter (ak je vo výbave)
- O. Elektrický štartér, (ak je vo výbave)
- P. Vypínač na zastavenie motora (ak je vo výbave)
- Q. Zapaľovacia sviečka

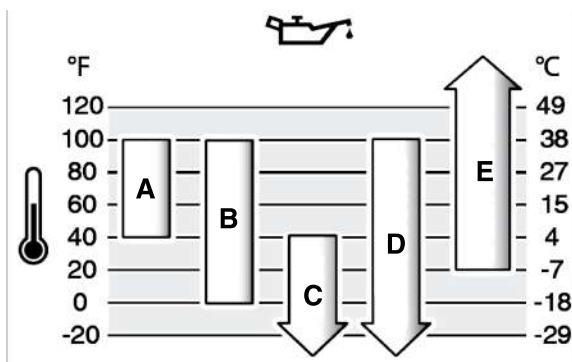

## Symbole ovládačov motora a ich významy

|  |   |  |   |
|--|---|--|---|
|  | Otáčky motora – VYSOKÉ                                    |  | Otáčky motora – NÍZKE                         |
|  | Otáčky motora – ZASTAVENÝ                                 |  | ZAP./VYP.                                     |
|  | Štartovanie motora - škrtiaca klapka ZATVORENÁ            |  | Štartovanie motora - škrtiaca klapka OTVORENÁ |
|  | Veko palivovej nádrže Uzatvárací ventil paliva – OTVORENÝ |  | Uzatvárací ventil paliva – ZATVORENÝ          |
|  | Hladina paliva - Maximálna Nepreplňte                     |  |   |

## Prevádzka

### Odporúčenia týkajúce sa oleja

Obsah oleja: pozrite si časť **Technické parametre**.

#### UPOZORNENIE

Spoločnosť Briggs & Stratton dodáva motor bez oleja. Olej do motora mohli pridať výrobcovia zariadenia alebo predajcovia. Pred prvým naštartovaním motora skontrolujte hladinu oleja a doplňte olej podľa pokynov v tomto návode. Ak budete štartovať motor bez oleja, dôjde k jeho poškodeniu, ktoré sa nedá opraviť a nevzťahuje sa naň záruka.

Odporúčame používať oleje spoločnosti Briggs & Stratton® s certifikovanou zárukou, pre najlepší výkon. Prípustné sú aj iné vysoko kvalitné detergentné oleje, ak majú klasifikáciu pre prevádzku SF, SG, SH, SJ alebo vyššiu. Nepoužívajte špeciálne prísady.

Správna viskozita motorového oleja je daná teplotou vonkajšieho prostredia. Pri výbere najlepšej viskozity pre očakávaný rozsah vonkajšej teploty používajte diagram. Motory väčšiny zariadení s motorovým pohonom pracujú vonku dobre so syntetickým olejom 5W-30. Pre zariadenia prevádzkované pri zvýšených teplotách ponúka najlepší ochranu syntetický olej Vanguard® 15W-50.

|   |  |
|---|--|
| A | SAE 30 – pri použití oleja SAE 30 pri teplote pod 40 °F (4 °C) bude štartovanie ťažké.   |
| B | 10W-30 – používanie oleja 10W-30 pri teplote nad 80 °F (27 °C) môže mať za následok zvýšenú spotrebu oleja. Častejšie kontrolujte hladinu oleja. |
| C | 5W-30  |
| D | Syntetický olej 5W-30  |
| E | Syntetický olej Vanguard® 15W-50   |

## Skontrolujte a doplňte olej

Pozri obrázok: 5

#### Pred kontrolou alebo pridaním oleja

- Uistite sa, že motor je vo vodorovnej polohe.
- Okolie otvoru na plnenie oleja očistite od nečistôt.
- Pozri **Technické parametre** pre kapacitu oleja.

#### UPOZORNENIE

Tento motor sa expeduje z výroby v Briggs & Stratton bez oleja. Olej do motora mohli pridať výrobcovia zariadenia alebo predajcovia. Pred prvým naštartovaním motora skontrolujte hladinu oleja a dolejte olej podľa pokynov uvedených v tejto príručke. Ak motor naštartujete bez oleja, neopráviteľne sa poškodí bez nároku na záruku.

#### Kontrola hladiny oleja

1. Vytiahnite olejovú mierku (A, Obrázok 5) a utrite dosucha čistou handrou.
2. Nasaďte a utiahnite olejovú mierku (A, obrázok 5).
3. Vytiahnite olejovú mierku a skontrolujte hladinu oleja. Správna hladina oleja je na vrchu značky výšky hladiny (B, Obrázok 5) na olejovej mierke.

#### Pridať olej

1. Ak hladina oleja poklesne, pomaly dolievajte olej do nalievacieho otvoru motorového oleja (C, Obrázok 5). **Nesmiete prepĺňať!** Po doplnení oleja počkajte jednu minútu a skontrolujte jeho hladinu.
2. Znova nasaďte a utiahnite olejovú mierku (A, obrázok 5).

## Systém ochrany proti nedostatku oleja (ak je vo výbave)

Niektoré motory sú vybavené snímačom nízkej hladiny oleja. Ak je oleja málo, tak snímač rozsvieti kontrolku, alebo zastaví motor. Zastavte motor a pred naštartovaním vykonajte tieto kroky.

- Uistite sa, že motor je vo vodorovnej polohe.
- Skontrolujte hladinu oleja. Pozrite si časť **Kontrola výšky hladiny oleja**.
- Ak je oleja málo, prilejte potrebné množstvo. Naštartujte motor a uistite sa, že nesvieti kontrolka (ak je vo výbave).
- Ak oleja nie je málo, neštartujte motor. Problém s olejom si dajte odstrániť v autorizovanom servise Briggs & Stratton.

## Odporúčania týkajúce sa paliva

#### Palivo musí vyhovovať týmto požiadavkám:

- Čistý, nový, bezolovnatý benzín.
- Minimálne 87-oktánový/87 AKI (91 RON). Informácie o používaní vo vysokej nadmorskej výške sa uvádzajú nižšie.
- Benzín s 10 % obsahom etanolu (gasohol) je prijateľný.

**UPOZORNENIE** Nepoužívajte neschválený benzín, ako je E15 alebo E85. Nepridávajte olej do benzínu, ani neupravujte motor na použitie alternatívnych palív. Používanie neschválených palív poškodí časti motora a na takéto poškodenie sa nevzťahuje záruka.

Na ochranu palivového systému pred usadzovaním živých usadenín primiešavajte do paliva stabilizátor paliva. Pozrite si časť **Skladovanie**. Palivá sú rôzne. Pri problémoch so štartovaním alebo výkonom zmeňte dodávateľa alebo značku paliva. Tento motor je certifikovaný na používanie benzínu. Systém regulácie emisií pre motory s karburátorom je EM (modifikácie motora). Systémy regulácie emisií pre motory s elektronickým vstrekom paliva sú ECM (riadiaci modul motora), MPI (viacportové vstrekovanie) a (ak sa používa) O2S (snímač kyslíka).

## Vysoká nadmorská výška

V nadmorských výškach nad 1524 metrov (5000 stôp) sa musí použiť minimálne 85-oktánový benzín/benzín 85 AKI (89 RON).

Motory s karburátorom si vyžadujú zmenu nastavenia pre vysokú nadmorskú výšku, aby si udržali výkon. Bez tejto úpravy dôjde počas prevádzky k zníženiu výkonu, zvýšeniu spotreby paliva a zvýšeniu množstva emisií. Informácie o úprave na používanie vo vysokých nadmorských výškach získate u autorizovaného predajcu značky Briggs & Stratton. Používanie motora s úpravou pre vysoké nadmorské výšky v nadmorských výškach do 762 metrov (2500 stôp) sa neodporúča.

Motory s elektronickým vstrekom paliva nepotrebujú zmenu nastavenia pre vysokú nadmorskú výšku.

## Doplňanie paliva

Pozrite si Obrázok 6



**VAROVANIE**

**Palivo a jeho výpary sú mimoriadne horľavé a výbušné.**

**Požiar, alebo výbuch môže spôsobiť vážne popálenia, alebo usmrtenie.**

### Pri doplňaní paliva

- Motor **VYPNITE** a nechajte ho vychladnúť, a to minimálne 2 minúty pred tým, ako odstránite uzáver palivovej nádrže.
  - Palivo naplňajte vonku, alebo v dobre vetranom priestore.
  - Palivovú nádrž nepreplňajte. Aby bolo umožnené rozpínanie paliva, palivovú nádrž nenaplňajte nad úroveň spodnej časti hrdla palivovej nádrže.
  - Palivo uskladňujte v dostatočnej vzdialenosti od výskytu iskier, otvorených plameňov, zapalovacích horákov, tepelných alebo iných zápalných zdrojov.
  - Pravidelne, za účelom zistenia trhlin a unikania kontrolujte palivové vedenia, nádrž, uzáver a armatúry. V prípade potreby vymeňte.
  - Ak dôjde k postriekaniu palivom, pred spustením motora vyčkajte, dokiaľ sa toto palivo neodparí.
1. Okolie uzáveru palivovej nádrže očistite od špiny a zvyškov. Otvorte palivovú nádrž.
  2. Do palivovej nádrže nalejte (A, Obrázok 6) palivo. Aby ste umožnili tepelné rozpínanie paliva, netankujte nad spodok hrdla palivovej nádrže (B).
  3. Zatvorte palivovú nádrž.

## Naštartovanie a zastavenie motora

Pozrite si Obrázok: 7, 8, 9

### Naštartovanie motora



**VAROVANIE**

**Rýchle spätné zatiahnutie štartovacej šnúry (spätný náraz) potiahne vašu ruku a rameno, smerom k motoru a to rýchlejšie, ako by ste štartovaciu šnúru dokázali pustiť.**

**Môže dôjsť k zlomeniu kostí, vzniku modrín, alebo vykĺbeniu.**

- Pri štartovaní motora pomaly ťahajte štartovaciu šnúru dokiaľ nepocítite odpor a následne šnúru prudko potiahnite, aby ste predišli spätnému nárazu.



**VAROVANIE**

**Palivo a jeho výpary sú mimoriadne horľavé a výbušné.**

**Požiar, alebo výbuch môže spôsobiť vážne popálenia, alebo usmrtenie.**

### Pri štartovaní motora

- Uistite sa, že zapalovacia sviečka, tlmič výfuku, uzáver palivovej nádrže a čistič vzduchu (ak je vo výbave) sú na mieste a sú zaistené.
- Motor neštartujte, ak je zapalovacia sviečka vyskrutkovaná.
- Ak dôjde k presyteniu motora, nastavte sýtič (ak je vo výbave) do polohy OPEN/RUN (OTVORENÝ/CHOD), ovládač plynu (ak je vo výbave) nastavte do polohy FAST (vysoké otáčky) a štartujte, dokiaľ motor nenaštartuje.



**VAROVANIE**

**RIZIKO VÝSKYTU JEDOVATÉHO PLYNU.** Spaliny z motora obsahujú oxid uhoľnatý, jedovatý plyn, ktorý dokáže spôsobiť smrť v priebehu niekoľkých minút. **NEMÔŽETE ho vidieť, cítiť ani ho zistiť chuťou. Aj keď necítite výfukové spaliny, stále môžete byť vystavení účinkom plynného oxidu uhoľnatého. Ak pri používaní tohoto výrobku začnete mať pocity choroby, závratu alebo slabosti, vypnite ho a OKAMŽITE odíďte na čerstvý vzduch. Vyhľadajte lekára. Môžete mať otravu oxidom uhoľnatým.**

- Tento stroj používajte IBA vonku, ďaleko od okien, dverí a vetracích otvorov, aby sa znížilo riziko nahromadenia oxidu uhoľnatého a jeho možného vniknutia do obývaných priestorov.
- Podľa pokynov výrobcu nainštalujte poplašné zariadenia na oxid uhoľnatý, napájané batériami, alebo poplašné zariadenia na oxid uhoľnatý, ktoré sa napájajú zo zástrčky a ktoré sú zálohované batériou. Poplašné zariadenia na dym nedokážu detegovať oxid uhoľnatý.
- **NESMIETE POUŽÍVAŤ** tento výrobok vo vnútri domov, v garážach, v pivniciach, v prielezoch, pod prístreškami, ani v iných čiastočne uzavretých priestoroch, dokonca ani vtedy, keď sa tam používajú ventilátory, alebo keď sa kvôli vetraniu otvárajú dvere a okná. Oxid uhoľnatý sa môže rýchlo nahromadiť v týchto priestoroch a vydržať tam celé hodiny, dokonca aj keď je stroj vypnutý.
- Tento stroj **VŽDY** umiestňujte po vetre a výfuk motora smerujte mimo obývaných priestorov.

**UPOZORNENIE** Tento motor bol dodaný od Briggs & Stratton bez oleja. Pred naštartovaním motora doplňte olej podľa pokynov v tomto návode. Ak naštartujete motor bez oleja, dôjde k jeho poškodeniu, ktoré sa nedá opraviť a na takéto poškodenie sa záruka nevzťahuje.

### Zistíte systém štartovania

Pred štartovaním motora si musíte zistiť typ systému štartovania na vašom motore. Na svojom motore máte jeden z nasledujúcich typov štartovania.

- **Systém ReadyStart®**: Tento systém má teplotou ovládaný automatický sýtič. Nemá ručný sýtič, alebo nastrekovač paliva.
- **Systém sýtiča**: Tento systém má sýtič, ktorý sa používa pri štartovaní pri nízkych teplotách. Niektoré modely budú mať samostatné ovládanie sýtiča, zatiaľ čo iné budú mať spoločné ovládanie sýtiča/plynu. Tento typ nie je vybavený nastrekovacou pumpou.

Pri štartovaní motora postupujte podľa pokynov, dodaných k vášmu typu systému štartovania.

**Poznámka:** Zariadenie na ktorom je namontovaný motor, môže mať diaľkové ovládanie. Pozrite si návod k zariadeniu, na ktorom je namontovaný motor, v ktorom je uvedená poloha a obsluha tohoto diaľkového ovládania.

### Systém ReadyStart®

1. Skontrolujte motorový olej. Pozrite si časť **Kontrola výšky hladiny oleja**.
2. Uistite sa, že ovládacie prvky pohonu zariadenia, na ktorom je namontovaný motor, ak sú vo výbave, sú vypnuté.
3. Uzavrací ventil paliva (A, Obrázok 7), ak je vo výbave, dajte do polohy OPEN.
4. Posuňte páku ovládania plynu (B, Obrázok 7, 8), ak je vo výbave, do polohy FAST (vysoké otáčky). Motor prevádzkujte v polohe FAST (vysoké otáčky).
5. Prepnite zastavovací prepínač (D, Obrázok 7, 8), ak je vo výbave motora, do polohy ON (zapnutý).
6. Ak je zariadenie, na ktorom je namontovaný motor, vybavené pákou pre zastavenie motora (C, Obrázok 9), tak držte túto páku priloženú k rukoväti zariadenia.
7. **Štartovanie šnúrou, ak je vo výbave:** Pevne uchopte rukoväť štartovacej šnúry (E, Obrázok 7, 8). Pomaly ťahajte rukoväť štartovacej šnúry, kým neucítite odpor a potom prudko potiahnite.



**VAROVANIE**

**Rýchle spätné zatiahnutie štartovacej šnúry (spätný náraz) potiahne vašu ruku a rameno, smerom k motoru a to rýchlejšie, ako by ste štartovaciu šnúru dokázali pustiť. Môže dôjsť k zlomeniu kostí, vzniku modrín, alebo vykĺbeniu. Pri štartovaní motora pomaly ťahajte štartovaciu šnúru dokiaľ nepocítite odpor a následne šnúru prudko potiahnite, aby ste predišli spätnému nárazu.**

8. **Elektrické štartovanie, ak je vo výbave:** Otočte spínač elektrického štartovania do polohy ON/START.

**UPOZORNENIE** Kvôli predĺženiu životnosti štartéra používajte krátke štartovacie cykly (maximálne päť sekúnd). Medzi jednotlivými štartovaniami počkajte jednu minútu.

**Poznámka:** Ak motor stále neštartuje ani po viacerých pokusoch, spojte sa s miestnym servisom, alebo choďte na stránku **BRIGGSandSTRATTON.COM**, alebo zavolajte na číslo **1-800-233-3723** (v USA).

## System sýtiča

1. Skontrolujte motorový olej. Pozrite si časť **Kontrola výšky hladiny oleja**.
2. Uistite sa, že ovládacie prvky pohonu zariadenia, na ktorom je namontovaný motor, ak sú vo výbave, sú vypnuté.
3. Uzatvárací ventil paliva (A, Obrázok 7), ak je vo výbave, dajte do polohy OPEN (otvorený).
4. Posuňte páku ovládania plynu (B, Obrázok 7, 8), ak je vo výbave, do polohy FAST (vysoké otáčky). Motor prevádzkujte v polohe FAST (vysoké otáčky).
5. Posuňte páku ovládania sýtiča (F, Obrázok 7) do polohy CLOSED (zatvorený).

**Poznámka:** Pri štartovaní teplého motora nie je sýtič zvyčajne potrebný.

6. Ak je zariadenie, na ktorom je motor, vybavené pákou pre zastavenie motora (C, Figure 9), tak držte túto páku prítlačenú k rukoväti zariadenia.
7. **Štartovanie šnúrou, ak je vo výbave:** Pevne uchopte rukoväť štartovacej šnúry (E, Obrázok 7, 8). Pomaly ťahajte rukoväť štartovacej šnúry, kým neucítite odpor a potom prudko potiahnite.



## VAROVANIE

Rýchle spätné zatiahnutie štartovacej šnúry (spätný náraz) potiahne vašu ruku a rameno, smerom k motoru a to rýchlejšie, ako by ste štartovaciu šnúru dokázali pustiť. Môže dôjsť k zlomeniu kostí, vzniku modrín, alebo vyklbeniu. Pri štartovaní motora pomaly ťahajte štartovaciu šnúru dokiaľ nepocítite odpor a následne šnúru prudko potiahnite, aby ste predišli spätnému nárazu.

8. **Elektrické štartovanie, ak je vo výbave:** Otočte spínač elektrického štartovania do polohy ON/START.

**UPOZORNENIE** Kvôli predĺženiu životnosti štartéra používajte krátke štartovacie cykly (maximálne päť sekúnd). Medzi jednotlivými štartovaniami počkajte jednu minútu.

9. Počas ohrievania motora posúvajte páčku ovládania sýtiča (F, Obrázok 7) do polohy OPEN / RUN (otvorený / beh).

**Poznámka:** Ak motor stále neštartuje ani po viacerých pokusoch, spojte sa s miestnym servisom, alebo choďte na stránku **BRIGGSandSTRATTON.COM**, alebo zavolajte na číslo **1-800-233-3723** (v USA).

## Zastavenie motora



## VAROVANIE



Palivo a jeho výpary sú mimoriadne horľavé a výbušné.

Požiar, alebo výbuch môže spôsobiť vážne popálenia, alebo usmrtenie.

- Nezastavujte motor priškrcovaním karburátora.

1. **Páka na zastavenie motora, ak je vo výbave:** Uvoľnite páku pre zastavenie motora (E, Obrázok 9).

**Vypínač na zastavenie motora, ak je vo výbave:** Otočte vypínač na zastavenie motora (D, Obrázok 7, 8) do polohy OFF (vypnutý).

**Ovládanie plynu, ak je vo výbave:** Posuňte páku ovládača plynu (B, obrázok 7, 8) do polohy STOP.

**Kľúč elektrického štartovania, ak je vo výbave:** Otočte kľúč elektrického štartovania do polohy OFF / STOP. Vytiahnite kľúč z prepínača a uložte ho na bezpečné miesto, mimo dosah detí.

2. Po zastavení motora otočte uzatvárací ventil paliva (A, Obrázok 7), ak je vo výbave, do polohy CLOSED (zatvorený).

## Údržba

**UPOZORNENIE** Ak sa motor počas údržby otáča spodkom nahor, palivová nádrž, ak je upevnená na motore, musí byť prázdna a strana so zapaľovacou sviečkou musí smerovať nahor. Ak palivová nádrž nebude prázdna a motor prevrátiť do ktoréhokoľvek smeru, môže dôjsť k sťaženiu naštartovania v dôsledku toho, že olej alebo benzín znečistí vzduchový filter a/alebo zapaľovaciu sviečku.



## VAROVANIE

Keď robíte údržbu, ktorá si vyžaduje naklonenie stroja, musí byť palivová nádrž prázdna, ináč môže palivo vytečť a spôsobiť požiar, alebo výbuch.

Odporúčame, aby ste kvôli každej údržbe a servisu motora a dielov motora navštívili ktoréhokoľvek autorizovaného servisného zástupcu Briggs & Stratton.

**UPOZORNENIE** Všetky diely použité pri stavbe tohto motora musia byť na svojom mieste, aby motor správne fungoval.



## VAROVANIE



Náhodné iskrenie môže spôsobiť požiar, alebo úraz elektrickým prúdom.

Neúmyselné naštartovanie môže spôsobiť zachytenie, traumatickú amputáciu, alebo tržné poranenie.

## Nebezpečenstvo požiaru

### Pred nastavovaním, alebo opravami:

- Odpojte zapaľovací kábel od zapaľovacej sviečky a dajte ho preč od zapaľovacej sviečky.
- Odpojte prívod od zápornej svorky akumulátora (iba u motorov s elektrickým štartovaním).
- Používajte iba správne nástroje.
- Nezasahujte do pružiny regulátora, prepojení, alebo iných dielov, kvôli zvýšeniu otáčok motora.
- Náhradné diely musia mať rovnakú konštrukciu a musia byť namontované na rovnaké miesta ako pôvodné diely. Iné diely nemusia fungovať tak dobre, môžu poškodiť zariadenie a môžu spôsobiť úraz.
- Neudierajte do zotrvačnika kladivom alebo tvrdým predmetom, pretože počas behu motora sa môže rozletieť na kusy.

### Pri skúšaní iskry:

- Na skúšanie používajte schválený skúšač zapaľovacích sviečok.
- Neskúšajte iskru pri vyskrutkovanej zapaľovacej sviečke.

## Servis dielov na obmedzovanie škodlivých emisií

Údržbu, výmenu, alebo opravu dielov a systémov na obmedzovanie škodlivých emisií, môže vykonávať akákoľvek firma, alebo osoba, zaoberajúca sa opravou terénnych motorov. Avšak "bezplatný" servis dielov na obmedzovanie škodlivých emisií dostanete, iba ak práca bude vykonaná v servise s autorizáciou od závodu. Pozrite si vyhlásenia o kontrole emisií škodlivín.

## Plán údržby

|   |
|---|
| <b>Prvých 5 hodín</b>   |
| <ul style="list-style-type: none"><li>• Vymeňte olej</li></ul>  |
| <b>Každých 8 hodín alebo každý deň</b>  |
| <ul style="list-style-type: none"><li>• Skontrolujte úroveň hladiny motorového oleja</li><li>• Očistite priestor okolo tlmiača výfuku a ovládačov</li><li>• Očistite mriežku pre nasávanie vzduchu</li></ul>  |
| <b>Každých 50 hodín, alebo raz ročne</b>  |
| <ul style="list-style-type: none"><li>• Očistite vložku vzduchového filtra <sup>1</sup></li><li>• Očistite predfilter (ak je vo výbave) <sup>1</sup></li><li>• Vymeňte motorový olej</li><li>• Vymeňte olejový filter (ak je vo výbave)</li><li>• Urobte servisnú údržbu výfukového systému</li></ul> |
| <b>Každých 200 hodín</b>  |
| <ul style="list-style-type: none"><li>• Vymeňte vložku vzduchového filtra <sup>1</sup></li><li>• Vymeňte predfilter (ak je vo výbave) <sup>1</sup></li></ul>  |
| <b>Raz ročne</b>  |
| <ul style="list-style-type: none"><li>• Vymeňte zapaľovacie sviečky</li><li>• Urobte servis palivového systému</li><li>• Urobte servisnú údržbu chladiaceho systému <sup>1</sup></li><li>• Skontrolujte vôľu ventilu <sup>2</sup></li></ul>   |

<sup>1</sup> V prašných podmienkach, alebo pri znečistenom vzduchu, čistite častejšie.

<sup>2</sup> Nie je potrebné, ak neexistujú problémy s výkonnosťou motora.

## Karburátor a otáčky motora

Nikdy neupravujte karburátor, alebo otáčky motora. Karburátor bol nastavený v závode tak, aby efektívne fungoval vo väčšine pracovných podmienok. Nezasahujte do pružiny regulátora, prepojení, alebo iných dielov, kvôli zmene otáčok motora. Ak sú potrebné akékoľvek úpravy, požiadajte o službu servis s autorizáciou od Briggs & Stratton.

**UPOZORNENIE** Výrobca zariadenia, na ktorom je namontovaný motor, stanovuje maximálne povolené otáčky tohoto motora. **Neprekračujte** tieto otáčky. Ak si nie ste istí hodnotou maximálnych povolených otáčok zariadenia na ktorom je motor, alebo na aké otáčky bol nastavený motor vo výrobnom závode, požiadajte o pomoc servis s autorizáciou od Briggs & Stratton. Aby zariadenie, na ktorom je namontovaný motor, pracovalo bezpečne a správne, otáčky motora musia byť nastavené iba kvalifikovaným servisným technikom.

## Údržba zapalovacej sviečky

Pozrite si Obrázok: 10

Skontrolujte vzdialenosť elektród (A, Obrázok 10) drôtovou mierkou (B). Ak je to potrebné, tak vzdialenosť elektród upravte. Zapalovaciu sviečku zaskrutkujte a utiahnite odporučeným utáhovacím momentom. Nastavenie vzdialenosti elektród, alebo veľkosť utáhovacieho momentu si pozrite v časti **Technické parametre**.

**Poznámka:** Niekde miestny zákon vyžaduje používanie zapalovacej sviečky s odporom, na potlačenie elektromagnetického rušenia od zapalovania. Ak tento motor bol pôvodne vybavený zapalovacou sviečkou s odporom, tak na jej náhradu použite rovnaký typ zapalovacej sviečky.

## Servis výfukového systému



**VAROVANIE**

Počas behu motora vzniká teplo. Súčasti motora, a to hlavne tlmíč výfuku sa ohrievajú na veľmi vysokú teplotu.

Dotyk s nimi môže spôsobiť vážne popáleniny.

Môže sa zapáliť horľavý odpad, ako sú listy, tráva, chrastie, atď.

- Pred dotykom nechajte tlmíč výfuku, valec motora a chladiace rebrá vychladnúť.
- Z priestoru tlmíča výfuku a valca odstráňte nahromadené nečistoty.
- Je porušením Kalifornského zákonníka o verejných zdrojoch, Časť 4442, používať motor na akékoľvek zašlesnenej, zatravnenej ploche alebo na ploche pokrytej kríkmí, ak nie je výfukový systém vybavený zachytávačom iskier, ako je to zadefinované v Časti 4442, a ak nie je udržiavaný v efektívnom pracovnom stave. V ostatných štátnych alebo federálnych oblastiach sa môžu uplatňovať podobné zákony. Keď chcete získať zachytávač iskier, ktorý bol navrhnutý pre výfukový systém pre tento motor, skontaktujte sa s výrobcou originálneho zariadenia, s obchodníkom, alebo s predajcom.

Z priestoru tlmíča výfuku a valca odstráňte nahromadené nečistoty. Skontrolujte tlmíč výfuku, či nie je prasknutý, skorodovaný, alebo ináč poškodený. Odmontujte lapač iskier, ak je použitý na motore a skontrolujte, či nie je poškodený, alebo zanesený olejovými usadeninami. Ak nájdete poškodenie, tak pred používaním motora namontujte náhradné diely.



**VAROVANIE**

Náhradné diely musia mať rovnakú konštrukciu a musia byť namontované na rovnaké miesta ako pôvodné diely. Iné diely nemusia fungovať tak dobre, môžu poškodiť zariadenie a môžu spôsobiť úraz.

## Výmena motorového oleja

Pozrite si Obrázok: 11, 12, 13, 14



**VAROVANIE**

Palivo a jeho výpary sú mimoriadne horľavé a výbušné.

Požiar, alebo výbuch môže spôsobiť vážne popálenia, alebo usmrtenie.

Počas behu motora vzniká teplo. Súčasti motora, a to hlavne tlmíč výfuku sa ohrievajú na veľmi vysokú teplotu.

Dotyk s nimi môže spôsobiť vážne popáleniny.

- Pokiaľ vypúšťate olej cez hornú rúrku pre nalievanie oleja, palivová nádrž musí byť prázdna, v opačnom prípade dôjde k vyliatiu paliva s následným možným vznikom požiaru, alebo výbuchu.
- Pred dotykom nechajte tlmíč výfuku, valec motora a chladiace rebrá vychladnúť.

Použitý olej je nebezpečným odpadom a musí sa správne zlikvidovať. Nevyhadzujte ho s domovým odpadom. Informácie o bezpečnej likvidácii / miestach realizácie recyklácie získate na miestnom úrade, v servisnom stredisku alebo u predajcu.

## Vypustenie oleja

1. Na vypnutom, ale ešte teplom motore odpojte zapalovací kábel (káble) od zapalovacej sviečky (sviečok) (D, Obrázok 11) a nepribližujte ho k zapalovacej sviečke (sviečkam) (E).
2. Vytiahnite olejovú mierku (A, Obrázok 12).
3. Vyskrutkujte vypúšťaciu zátku oleja (F, Obrázok 13). Olej vypustíte do schválenej nádoby.

**Poznámka:** Na motore môže byť použitá ktorákoľvek z vypúšťacích zátek oleja (G, Obrázok 13).

4. Po vypustení oleja zaskrutkujte vypúšťaciu zátku oleja a utiahnite ju (F, Obrázok 13).
5. Ak olej vypúšťate z hornej rúrky pre nalievanie oleja (C, obrázok 14), držte stranu motora so zapalovacou sviečkou (E) hore. Olej vypustíte do schválenej nádoby.



**VAROVANIE**

Pokiaľ vypúšťate olej cez hornú rúrku pre nalievanie oleja, palivová nádrž musí byť prázdna, v opačnom prípade dôjde k vyliatiu paliva s následným možným vznikom požiaru, alebo výbuchu. Na vyprázdnenie palivovej nádrže nechajte motor bežať, kým sa nezastaví kvôli nedostatku paliva.

## Výmena olejového filtra, ak je vo výbave

Niektoré modely majú olejový filter. Interval výmeny, pozrite si v tabuľke údržby.

1. Vypustíte olej z motora. Pozrite si časť Vypustite olej.
2. Vyberte olejový filter (H, Obrázok 12) a zlikvidujte ho správnym spôsobom.
3. Pred vložením nového olejového filtra, jemne naolejajte tesnenie olejového filtra čerstvým, čistým olejom.
4. Olejový filter vkladajte rukou, kým sa tesnenie nedotkne adaptéra olejového filtra, následne olejový filter utiahnite o 1/2 až 3/4 otáčky.
5. Nalejte olej. Pozrite si časť Nalievanie oleja.
6. Naštartujte motor a nechajte ho bežať. Počas ohrievania motora kontrolujte, či neuniká olej.
7. Zastavte motor a skontrolujte hladinu oleja. Správna hladina oleja je na vrchu značky výšky hladiny (B, Obrázok 12) na olejovej mierke.

## Nalíatie oleja

- Uistite sa, že motor je vo vodorovnej polohe.
- Okolie otvoru pre plnenie oleja očistite od špiny.
- Pozrite si časť **Technické parametre** kde je uvedené množstvo oleja.

1. Vytiahnite olejovú mierku (A, Obrázok 12) a utrite ju čistou handrou.
2. Pomaly nalievajte olej do otvoru pre nalievanie motorového oleja (C, Obrázok 12). **Nesmiete preplniť.** Po pridaní oleja počkajte jednu minútu a následne skontrolujte hladinu oleja.
3. Zasuňte a utiahnite olejovú mierku (A, Obrázok 12).
4. Vytiahnite olejovú mierku a skontrolujte hladinu oleja. Správna hladina oleja je na vrchu značky výšky hladiny (B, Obrázok 12) na olejovej mierke.
5. Zasuňte a utiahnite olejovú mierku (A, Obrázok 12).
6. Nasadte zapalovací kábel (káble) (D, Obrázok 11) na zapalovaciu sviečku (sviečky) (E).

## Servis vložky vzduchového filtra

Pozrite si Obrázok: 15, 16



**VAROVANIE**



Palivo a jeho výpary sú mimoriadne horľavé a výbušné.

Požiar, alebo výbuch môže spôsobiť vážne popálenia, alebo usmrtenie.



- Nikdy motor neštartujte, ani neprevádzkujte, keď je zostava čističa vzduchu (ak je vo výbave), alebo vložka vzduchového filtra (ak je vo výbave) demontovaná.

**UPOZORNENIE** Na čistenie vložky filtra nepoužívajte stlačený vzduch ani rozpúšťadlá. Stlačený vzduch môže poškodiť vložku filtra a rozpúšťadlá vložku filtra rozpustia.

Pozrite si Plán údržby, kde sú uvedené požiadavky na servis.

Rôzne modely používajú penovú, alebo papierovú vložku filtra. Niektoré modely sú vybavené taktiež predfiltrom, ktorý je možné vyprať a znovu použiť. Porovnajte zobrazenia v tomto návode s typom použitým na vašom motore a podľa toho vykonajte servis.

### Penová vložka vzduchového filtra

1. Posuňte posuvnú poistku (A, Obrázok 15) posuňte do odistenej polohy a otvorte kryt (B).
2. Tak, by do karburátora nepadla nečistota, opatrne vyberte penovú vložku (C, Obrázok 15) a filter (C) zo spodku vzduchového filtra.
3. Vyperte penovú vložku (C, Obrázok 15) v roztoku tekutého čistiaceho prostriedku a vody. Penovú vložku vyžmýkajte dosucha v čistej handre.
4. Namočte penovú vložku (C, Obrázok 15) do čistého motorového oleja. Prebytočný motorový olej odstráňte vyžmýkaním penovej vložky v čistej handre.
5. Vložte penovú vložku filtra (C, Obrázok 15) na spodok vzduchového filtra.
6. Zatvorte kryt (B, Obrázok 15) a posuvnú poistku (A) posuňte do zaistenej polohy.

### Papierová vložka vzduchového filtra

1. Uvoľnite príchytku (príchytky) (A, Obrázok 16).
2. Zložte kryt (B, Obrázok 16).
3. Tak, by do karburátora nepadla nečistota, opatrne vyberte predfilter (D, Obrázok 16) a vložku filtra (C) zo spodku vzduchového filtra.
4. Dajte dole predfilter (D, Obrázok 16) z vložky filtra (C).
5. Ak chcete uvoľniť úlomky, jemne poklepte filtrom (C, Obrázok 16) o tvrdý povrch. Ak je vložka filtra veľmi znečistená, vymeňte ju za novú vložku filtra.
6. Predfilter (D, Obrázok 16) umyte v zmesi tekutého čistiaceho prostriedku a vody. Nechajte predfilter poriadne vyschnúť na vzduchu. **Predfilter nesmiete zaolejovať.**
7. Nasadte suchý predfilter (D, Obrázok 16) na vložku filtra (C).
8. Vložte vložku filtra (C, Obrázok 16) a predfilter (D) na spodok vzduchového filtra. Uistite sa, že vložka vzduchového filtra pevne sedí na spodku vzduchového filtra.
9. Nasadte kryt (B, Obrázok 16) a zaistite ho príchytkou (príchytkami) (A). Príchytku (príchytky) utiahnite.

## Urobte servis palivového systému

Pozri obrázok: 17



**Palivo a jeho výpary sú mimoriadne horľavé a výbušné.**

**Oheň alebo výbuch môže spôsobiť vážne popáleniny alebo usmrtienie.**

- Palivo uskladňujte v dostatočnej vzdialenosti od výskytu iskier, otvorených plameňov, zapalovacích horákov, tepelných alebo iných zápalných zdrojov.
- Pravidelne kontrolujte palivové vedenia, nádrže, uzáver a armatúry s cieľom zistiť trhliny a netesnosti. V prípade potreby vymeňte.
- Pred čistením alebo výmenou palivového filtra vypustte palivo z palivovej nádrže, alebo zatvorte uzatvárací ventil paliva.
- Ak dôjde k postriekaniu palivom, pred spustením motora počkajte, kým sa toto palivo neodparí.
- Náhradné diely musia mať rovnakú konštrukciu a musia byť namontované na rovnaké miesta ako pôvodné diely.

### Palivový filter, ak je vo výbave

1. Pred čistením, alebo výmenou palivového filtra (A, Obrázok 17) vypustite palivo z palivovej nádrže, alebo zatvorte uzatvárací ventil paliva. V opačnom prípade môže dôjsť k rozliatiu paliva a vzniku požiaru, alebo výbuchu.
2. Kliešťami stlačte výstupky (B, Obrázok 17) na svorkách (C), potom odtlačte svorky z palivového filtra (A). Krútením a ťahaním odpojte palivové rúrky (D) od palivového filtra.
3. Skontrolujte palivové rúrky (D, Obrázok 17), či nie sú prasknuté, alebo netesniace. V prípade potreby vymeňte.
4. Palivový filter (A, Obrázok 17) nahradte originálnym náhradným filtrom.

5. Palivové rúrky (D, Obrázok 17) zaistite svorkami (C) tak, ako je to zobrazené.

## Servis chladiaceho systému



**Počas behu motora vzniká teplo. Súčasti motora, a to hlavne tlmíč výfuku sa ohrievajú na veľmi vysokú teplotu.**

**Dotyk s nimi môže spôsobiť vážne popáleniny.**

**Môže sa zapáliť horľavý odpad, ako sú listy, tráva, chrastie, atď.**

- Pred dotykom nechajte tlmíč výfuku, valec motora a chladiace rebrá vychladnúť.
- Z priestoru tlmíča výfuku a valca odstráňte nahromadené nečistoty.

**UPOZORNENIE** Motor nečistite vodou. Voda sa môže dostať do palivového systému. Na čistenie motora používajte kefu, alebo suchú handru.

Tento motor je chladený vzduchom. Špina, alebo úlomky môžu obmedziť prietok vzduchu a spôsobiť prehriatie motora, čo má za následok zníženie výkonu a skrátenie životnosti motora.

1. Z mriežky pre nasávanie vzduchu odstráňte nečistoty kefou, alebo suchou handrou.
2. Tiahla, pružiny a ovládacie prvky udržiavajte v čistote.
3. Priestor okolo a za tlmíčom výfuku, ak je vo výbave, očistite od všetkých horľavých úlomkov.
4. Uistite sa, že na rebrách chladiča oleja nie je špina, alebo úlomky.

Časom sa v chladiacich rebrách valca môžu nahromadiť úlomky a spôsobiť prehriatie motora. Tieto úlomky nie je možné odstrániť bez čiastočného rozobratia motora. Nechajte si autorizovaným servisným zástupcom Briggs & Stratton skontrolovať a vyčistiť systém vzduchového chladenia motora tak, ako je to doporučené v **Pláne údržby**.

## Skladovanie



**Palivo a jeho výpary sú mimoriadne horľavé a výbušné.**

**Oheň alebo výbuch môže spôsobiť vážne popáleniny alebo usmrtienie.**

**Pri skladovaní paliva alebo zariadenia s palivom v nádrži**

- Neskladujte v blízkosti kotlov, pecí, ohrievačov vody ani iných spotrebičov, ktoré majú večné plamienky alebo iné zápalné zdroje, pretože sa môžu vznietiť palivové výpary.

### Palivový systém

Pozrite si obrázok: 18

Motor uskladnite vo vodorovnej polohe (štandardná prevádzková poloha). Doplnite palivo do palivovej nádrže (obrázok A, 18). Palivovú nádrž nenapĺňajte nad hrdlo a ponechajte priestor na rozpínanie paliva (B).

Palivo môže zostarnúť, ak sa uchováva v skladovacom kontajneri viac ako 30 dní. Vždy, keď do kontajnera doplníte palivo, pridajte do paliva stabilizátor paliva podľa špecifikácií v pokynoch výrobcu. Vďaka tomu zostane palivo čerstvé a znížia sa problémy s palivom alebo znečistenie palivového systému.

Nie je potrebné vypúšťať palivo z motora, keď sa stabilizátor paliva pridáva podľa pokynov. Pred skladovaním zapnite motor na 2 minúty, aby palivo a stabilizátor prešli palivovým systémom.

Pokiaľ ste benzín v motore neošetřili pomocou stabilizátora paliva, je nutné ho vypustiť do schválenej nádoby. Motor nechajte bežať dovtedy, kým sa nezastaví kvôli nedostatku paliva. Odporúča sa používať stabilizátor paliva na zachovanie čerstvého stavu paliva v nádobě.

### Motorový olej

Motorový olej vymieňajte pri teplom motore. Pozrite si časť **Výmena motorového oleja**.

## Riešenie problémov

Pre pomoc sa obráťte na svojho miestneho predajcu, alebo choďte na stránku **BRIGGSandSTRATTON.COM**, alebo zavolajte na číslo **1-800-233-3723** (v USA).

## Technické parametre

| Model: 140000                            |                               |
|--|-------------------------------|
| Zdvihový objem                           | 13.60 ci (223 ccm)            |
| Vrtanie                                  | 2.913 in (74 mm)              |
| Zdvih                                    | 2.040 in (51,82 mm)           |
| Objem oleja                              | 18 - 20 oz (,54 - ,59 l)      |
| Vzdialenosť elektród zapalovacej sviečky | .020 in (,51 mm)              |
| Uťahovací moment zapalovacej sviečky     | 180 lb-in (20 Nm)             |
| Vzduchová medzera armatúry               | .010 - .014 in (,25 - ,36 mm) |
| Vôľa nasávacieho ventilu                 | .004 - .008 in (,10 - ,20 mm) |
| Vôľa výfukového ventilu                  | .004 - .008 in (,10 - ,20 mm) |

Výkon motora sa zníži o 3,5 % na každých 1 000 stôp (300 metrov) nadmorskej výšky a o 1 % na každých 10 °F (5,6 °C) nad 77 °F (25 °C). Motor bude spoľahlivo pracovať pri sklone do 15°. Pozrite si návod na obsluhu zariadenia, kde sú uvedené bezpečné prípustné prevádzkové limity na svahoch.

| Servisné diely – model: 140000        |              |
|---------------------------------------|--------------|
| Servisný diel                         | Číslo dielu  |
| Vložka vzduchového filtra, penová     | 797301       |
| Vložka vzduchového filtra, papierová  | 795066, 5419 |
| Predfilter, vložka vzduchového filtra | 796254       |
| Olej – SAE 30                         | 100005       |
| Olejový filter                        | 795990       |
| Palivový filter                       | 298090, 5018 |
| Zapalovacia sviečka s odporom         | 692051       |
| Kľúč pre zapalovaciu sviečku          | 89838, 5023  |
| Skúšačka iskry                        | 19368        |

Odporúčame, aby ste všetku údržbu a servis motora aj dielov motora nechali vykonať autorizovaného servisného zástupcu Briggs & Stratton.

**Výkonové parametre:** Celkový výkon jednotlivých benzínových motorov je označovaný v súlade s normou SAE (Spoločnosť automobilových inžinierov) J1940 Postup stanovovania výkonu a krútiaceho momentu malých motorov a určovaný v súlade s normou SAE J1995. Hodnoty krútiaceho momentu sú odvodené z otáčok 2600 ot./min. pri motoroch, ktoré majú na štítku uvedené „rpm“, a 3060 ot./min. pri všetkých ostatných motoroch. Hodnoty výkonu (konská sila) sú odvodené pri 3600 ot./min. Krivky celkového výkonu si môžete pozrieť na stránke [www.BRIGGSandSTRATTON.COM](http://www.BRIGGSandSTRATTON.COM). Hodnoty užitočného výkonu sú určené pri namontovanom vzduchovom čističi a výfuku a hodnoty celkového výkonu sú určené bez týchto doplnkov. Skutočný celkový výkon motora bude vyšší ako užitočný výkon motora a bude okrem iného ovplyvnený okolitými prevádzkovými podmienkami a variabilitou jednotlivých motorov. Vzhľadom na veľký počet výrobkov, v ktorých môže byť motor nainštalovaný, benzínový motor nemusí dosahovať menovitý celkový výkon v prípade určitého motorového náradia. Tento rozdiel vzniká kvôli rôznym faktorom vrátane (okrem iného) prvkov motora (vzduchový čistič, výfuk, nabíjanie, chladenie, karburátor, palivové čerpadlo atď.), obmedzení aplikácie, okolitých prevádzkových podmienok (teplota, vlhkosť, nadmorská výška) a variability jednotlivých motorov. Kvôli výrobným a kapacitným obmedzeniam môže spoločnosť Briggs & Stratton motory tejto série nahradiť motorom s vyšším menovitým výkonom.

## Záruka

### Záruka na motory Briggs & Stratton

Platná od januára 2019

#### Obmedzená záruka

Spoločnosť Briggs & Stratton garantuje, že počas záručnej lehoty, ktorá je uvedená dole, zdarma opraví alebo vymení každú časť, ktorá je chybná, ak ide o materiálovú alebo výrobnú chybu, alebo kombináciu oboch. Prepravné náklady výrobku predloženého na opravu alebo výmenu podľa tejto záruky musí niesť kupujúci. Táto záruka platí na obdobie a za podmienok stanovených ďalej. Na účely vykonania záručného servisu vyhľadajte najbližšieho autorizovaného servisného predajcu pomocou našej mapy na vyhľadávanie predajcov na adrese [BRIGGSandSTRATTON.COM](http://BRIGGSandSTRATTON.COM). Kupujúci sa musí obrátiť na autorizovaného servisného predajcu a poskytnúť mu výrobok na kontrolu a testovanie.

**Neexistuje žiadna iná výslovná záruka. Implikované záruky vrátane záruky obchodovateľnosti a vhodnosti na patričný účel sú obmedzené na záručnú lehotu uvedenú nižšie alebo v rámci rozsahu stanoveného legislatívne. Zodpovednosť za náhodné alebo následné škody je vylúčená v rozsahu vylúčenia dovoleného legislatívne. Niektoré štáty alebo krajiny neumožňujú obmedzenia alebo to, ako má dlho**

implikovaná záruka platiť, pričom niektoré štáty alebo krajiny neumožňujú vylúčenie alebo obmedzenie náhodných alebo následných škôd, a tak sa uvedené obmedzenie nemusí na vás vzťahovať. Táto záruka vám dáva konkrétne zákonné práva a taktiež môžete mať ďalšie práva, ktoré sú rôzne v rôznych štátoch a krajinách <sup>4</sup>.

### Štandardné záručné podmienky <sup>1, 2, 3</sup>

#### Vanguard®; Komerčná séria <sup>3</sup>

Spotrebiteľské použitie – 36 mesiacov

Komerčné použitie – 36 mesiacov

#### Rad XR

Spotrebiteľské použitie – 24 mesiacov

Komerčné použitie – 24 mesiacov

#### Všetky ostatné motory s liatinovou vložkou valca Dura-Bore™

Spotrebiteľské použitie – 24 mesiacov

Komerčné použitie – 12 mesiacov

#### Všetky ďalšie motory

Spotrebiteľské použitie – 24 mesiacov

Komerčné použitie – 3 mesiace

<sup>1</sup> Toto sú naše štandardné záručné podmienky, ale niekedy môže existovať doplnkové poisťné krytie, ktoré neexistovalo v čase publikácie. Zoznam aktuálnych záručných podmienok pre svoj motor nájdete na stránkach [BRIGGSandSTRATTON.com](http://BRIGGSandSTRATTON.com), alebo sa obráťte na svojho autorizovaného servisného predajcu Briggs & Stratton.

<sup>2</sup> Záruka neplatí pre motory nainštalované na zariadeniach, používaných ako základné zdroje elektrického prúdu namiesto elektrárenskej distribučnej spoločnosti, na záložných elektrocentrálach, používaných na komerčné účely, úžitkových vozidlách nad 25 MPH alebo motory, používané pri športových závodoch alebo na komerčných alebo nájomných závodných tratiach.

<sup>3</sup> Vanguard namontovaný v záložných generátoroch: 24 mesiacov pre spotrebiteľské použitie, žiadna záruka pre komerčné použitie. Komerčná séria s dátumom výroby pred júlom 2017, 24 mesiacov pre spotrebiteľské použitie, 24 mesiacov pre komerčné použitie.

<sup>4</sup> V Austrálii – Náš tovar sa dodáva so zárukami, ktoré nemôžu byť vylúčené podľa austrálskeho práva na ochranu spotrebiteľov. Máte nárok na výmenu alebo vrátenie peňazí v prípade závažnej poruchy a na náhradu primerane predvídateľných strát alebo škôd. Tiež máte nárok na opravu alebo výmenu tovaru, ak opravený alebo vymenený tovar nedosahuje prijateľnú kvalitu, aj ak porucha takéhoto tovaru nepredstavuje závažnú poruchu. Keď potrebujete záručný servis, v našej mape na vyhľadávanie dodávateľov na webových stránkach [BRIGGSandSTRATTON.COM](http://BRIGGSandSTRATTON.COM) vyhladáajte najbližší autorizovaný servis Briggs & Stratton alebo zavolajte na telefónne číslo 1300 274 447, alebo pošlite email na adresu [salesenquiries@briggsandstratton.com.au](mailto:salesenquiries@briggsandstratton.com.au), alebo napíšte na normálnu poštovú adresu Briggs & Stratton Australia Pty Ltd, 1 Moorebank Avenue, Moorebank, NSW, Australia, 2170.

Záručná lehota začína plynúť od pôvodného dňa zakúpenia prvým maloobchodným alebo komerčným zákazníkom. „Spotrebiteľské použitie“ znamená používanie maloobchodným spotrebiteľom v rámci osobného, domáceho použitia. „Komerčné použitie“ znamená všetky ostatné použitia, vrátane používania na komerčné účely, zárobkovú činnosť alebo na účely prenajímania. Keď už bol raz motor použitý na komerčné účely, tak pre účely tejto záruky bude považovaný za komerčne používaný motor.

**Uchovajte si doklad o nákupe. Ak počas vykonávania záručného servisu neposkytnete doklad o prvotnom nákupe s uvedeným dátumom, na účel stanovenia záruky sa použije dátum výroby výrobku. Registrácia produktu nie je povinná na získanie záručného servisu na výrobky od spoločnosti Briggs & Stratton.**

#### O vašej záruke

Táto záruka platí iba na chybný materiál alebo nesprávne spracovanie materiálu motora a nie na výmenu alebo preplatenie zariadenia, na ktorom môže byť motor namontovaný. Táto záruka sa nevzťahuje na bežnú údržbu, nastavovanie alebo normálne opotrebenie a poškodenie. Podobne záruka neplatí, ak bol motor pozmenený alebo upravený, alebo ak bolo poškodené alebo odstránené výrobné číslo motora. Táto záruka neplatí na poškodenie motora alebo problémy s výkonom spôsobené:

1. Použitím dielov, ktoré nie sú originálnymi dielmi spoločnosti Briggs & Stratton;
2. Prevádzkovaním motora, v ktorom je nevhodný, znečistený olej, alebo olej nesprávnej triedy;
3. Používaním znečisteného alebo zvetraného paliva, benzínu s viac než 10 % primiešaného etanolu alebo používaním alternatívnych palív, ako napríklad skvapalneného plynu alebo zemného plynu, v motoroch, ktoré neboli pôvodne navrhnuté/vyrobené spoločnosťou Briggs & Stratton na používanie týchto alternatívnych palív;
4. Špinou, ktorá vnikla do motora z dôvodu nesprávnej údržby alebo nesprávneho zmontovania vzduchového filtra;

5. Nárazom rotačného noža kosačky na trávnu do pevného predmetu, uvoľneným alebo nesprávne namontovaným adaptérom noža, uvoľneným ozubeným kolesom, alebo inými dielmi mechanicky spojenými s kľukovým hriadeľom, alebo príliš silno napnutým klinovým remeňom;
6. Mechanicky pripojenými dielmi alebo zostavami, ako sú spojky, prevody, ovládače zariadenia, na ktorom je namontovaný motor atď., ktoré nie sú dodané spoločnosťou Briggs & Stratton;
7. Prehriatím spôsobeným pokosenou trávou, špinou alebo hniezdami hlodavcov, ktoré upchajú alebo zanesú chladiace rebrá, alebo priestor zotrvačníka, alebo nedostatočným vzduchovým chladením pracujúceho motora;
8. Nadmernými vibráciami spôsobenými príliš vysokými otáčkami, uvoľneným uchytením motora, uvoľnenými alebo nevyváženými nožmi alebo ozubenými kolesami, alebo nesprávnym pripojením dielov zariadenia, na ktorom je namontovaný motor, ku kľukovému hriadeľu;
9. Nesprávnym používaním, nedostatočnou bežnou údržbou, nesprávnou prepravou, manipuláciou alebo skladovaním zariadenia, na ktorom je namontovaný motor, alebo nesprávnou montážou motora do zariadenia.

**Záručný servis je k dispozícii len prostredníctvom autorizovaných servisných predajcov spoločnosti Briggs & Stratton. Vyhľadajte svoj najbližší autorizovaný servis na mape našich servisov na stránkach BRIGGSandSTRATTON.COM, alebo zavolajte na 1-800-233-3723 (v USA).**

80004537 (Rev. F)

Priročnik vsebuje varnostne informacije, s katerimi vas seznanja z nevarnostmi in tveganji, povezanimi z motorji, ter načini, kako se tem nevarnostim in tveganjem izogniti. Vsebuje tudi navodila za pravilno uporabo in nego motorja. Ker podjetje Briggs & Stratton nima vedno podatkov o tem, kateri stroj bo ta motor poganjal, morate prebrati in razumeti ta navodila in navodila stroja. **Originalna navodila shranite za uporabo v prihodnje.**

*Opomba:* Slike in ilustracije v tem priročniku so priložene le v vednost in se lahko razlikujejo od vašega specifičnega modela. Če imate vprašanja, se obrnite na svojega prodajalca.

Za nadomestne dele ali tehnično pomoč poleg datuma nakupa spodaj zabeležite številke modela, vrste in kode motorja. Te številke najdete na motorju (glejte poglavje **Deli in upravljalni elementi**).

|                                |  |
|--------------------------------|--|
| Datum nakupa                   |  |
| Model, vrsta in oprema motorja |  |
| Serijska številka motorja      |  |

## Podatki za stik z evropsko pisarno

Za vprašanja v zvezi z evropskimi emisijami stopite v stik z našo evropsko pisarno na:

Max-Born-Straße 2, 68519 Viernheim, Nemčija.

## Stopnja V (5) Evropske unije (EU): Vrednosti ogljikovega dioksida (CO<sub>2</sub>)

Vrednosti ogljikovega dioksida motorjev Briggs & Stratton s certifikati EU za odobritev tipa lahko preverite z vnosom CO<sub>2</sub> v iskalno okence na [BriggsandStratton.com](http://BriggsandStratton.com).

## Informacije o recikliranju





Vso embalažo, rabljeno olje in akumulatorje je treba reciklirati skladno z veljavnimi predpisi.

## Varnost upravljavca

### Varnostni opozorilni simboli in opozorilne besede

Simboli varnostnih opozoril () prikazujejo varnostne informacije o tveganjih, ki lahko povzročijo poškodbe. Signalna beseda (NEVARNOST, OPOZORILO ali POZOR) se uporablja z opozorilnim simbolom za opozarjanje na verjetnost in potencialno resnost telesne poškodbe. Poleg tega se za označevanje vrste tveganja uporablja tudi simbol za tveganje.

















 **NEVARNOST** opozarja na nevarnost, ki **bo**, če se ji ne izognemo, povzročila smrt ali težko poškodbo.

 **OPOZORILO** opozarja na nevarnost, ki **lahko** v primeru, če se ji ne izognemo, povzroči smrt ali težke poškodbe.

 **POZOR** opozarja na nevarnost, ki **lahko** v primeru, da se ji ne izognemo, povzroči manjšo ali srednje resno poškodbo.

**OPOMBA** opozarja na okoliščine, v katerih **bi lahko prišlo do škode na izdelku**.

## Simboli za nevarnost in njihov pomen

|   |  |   |   |
|---|--|---|---|
|  | Varnostni podatki o nevarnostih, ki lahko povzročijo telesne poškodbe. |  | Pred uporabo ali servisiranjem naprave preberite priročnik za uporabnika in se seznanite s celotno vsebino. |
|  | Tveganje požara  |  | Tveganje eksplozije   |
|  | Tveganje električnega udara  |  | Tveganje izpusta strupenih plinov   |
|  | Tveganje zaradi vroče površine   |  | Nevarnost hrupa – Pri daljši uporabi je priporočljiva zaščita za ušesa.                                     |
|  | Nevarnost izmeta predmetov – Nosite zaščitna očala.                    |  | Tveganje eksplozije   |
|  | Nevarnost ozeblin  |  | Nevarnost povratnega sunka  |
|  | Nevarnost amputacije – giblivi deli                                    |  | Nevarne kemikalije  |
|  | Nevarnost opeklin zaradi vročine                                       |  | Jedko   |

## Varnostna sporočila



### OPOZORILO

Motorji podjetja Briggs & Stratton® niso zasnovani in namenjeni za pogon: kartov za prosti čas; gokartov; otroških, rekreativnih ali športnih terenskih vozil (ATV); motornih koles; vozil na zračno blazino; zrakoplovnih izdelkov; ali vozil, uporabljenih na tekmovanjih, ki jih ni odobrilo podjetje Briggs & Stratton. Za informacije o izdelkih za tekmovalno dirkanje si oglejte [www.briggsracing.com](http://www.briggsracing.com). Za uporabo z večnamenskimi vozili in štirikolesniki s sopotnikovim sedežem vzporedno z voznikovim (side-by-side) se obrnite na Briggs & Stratton ov center za svetovanje glede uporabe moči (1-866-927-3349). Napačna uporaba motorja lahko pripelje do hudih poškodb ali smrti.



### OPOZORILO



Gorivo in njegovi hlapi so izjemno vnetljivi in eksplozivni.

Ogjen ali eksplozija lahko povzroči hude opekline ali smrt.

### Med dolivanjem goriva

- Izklopite motor in pustite, da se hladi vsaj 2 minuti, preden odstranite pokrovček rezervoarja za gorivo.
- Rezervoar za gorivo polnite zunaj ali v dobro zračenem prostoru.
- Rezervoarja za gorivo ne napolnite preveč. Napolnite le do spodnjega roba vratu rezervoarja za gorivo, da omogočite širjenje goriva.
- Gorivo hranite proč od iskenja, odprtega plamena, kontrolnih lučk, toplote in drugih vnetljivih virov.
- Pogosto preverjajte, ali so cevke, rezervoar, pokrovček in priključki za gorivo razpokani oziroma ali kje puščajo. Po potrebi jih zamenjajte.
- Če se gorivo razlije, počakajte, da izhlapi, preden zaženete motor.

### Pri zagonu motorja

- Zagotovite, da so vžigalna svečka, dušilec, pokrovček rezervoarja za gorivo in zračni filter (če obstaja) na svojem mestu in pritrjeni.
- Ne zaganjajte motorja, če svečka ni vstavljena.
- Če motor zaliva, ročico za hladen zagon (če je nameščena) prestavite v položaj ODPRI/ZAŽENI, uplinjač (če je nameščen) prestavite v položaj HITRO in zaganjajte, dokler se motor ne zažene.

#### Pri uporabi naprave

- Motorja ali opreme ne nagibajte pod kotom, ki bi povzročil razlitje goriva.
- Ne uporabljajte dušilne lopute uplinjača za zaustavitev motorja.
- Motorja ne zaganjajte oziroma ga ne pustite teči, kadar je odstranjen sestav zračnega filtra (če obstaja) ali zračni filter (če obstaja).

#### Pri menjavi olja

- Če olje praznite skozi cev za dolivanje olja na vrhu, mora biti rezervoar za gorivo prazen, saj bi gorivo lahko izteklo in povzročilo požar ali eksplozijo.

#### Pri nagibanju enote zaradi vzdrževanja

- Pri vzdrževalnih delih, ki zahtevajo nagib enote, mora biti rezervoar za gorivo, če je nameščen na motorju, prazen, sicer lahko gorivo izteče in povzroči požar ali eksplozijo.

#### Pri prevozu opreme

- Napravo prevažajte s PRAZNIIM rezervoarjem ali z ZAPRTIM ventilom za gorivo.

#### Pri shranjevanju goriva ali stroja z gorivom v rezervoarju

- Hranite stran od peči, štedilnikov, grelnikov za vodo ali drugih naprav, ki imajo kontrolne lučke ali druge vire vžiga, saj lahko vžgejo hlape goriva.



OPOZORILO

Med zaganjanjem motorja pride do iskenja.

Iskenje lahko vžge bližnje vnetljive pline.

Lahko pride do eksplozije in požara.

- Če v okolici pušča zemeljski ali utekočinjeni naftni plin, ne zaganjajte motorja.
- Ne uporabljajte zagnoskih tekočin pod tlakom, ker so hlapi vnetljivi.



OPOZORILO

**NEVARNOST ZARADI STRUPENIH PLINOV.** Izpuh motorja vsebuje ogljikov monoksid, strupen plin, ki vas lahko ubije v nekaj minutah. Plina NE MORETE videti, vonjati ali okusiti. Tudi če ne zaznate vonja izpušnih plinov, ste lahko kljub temu izpostavljeni ogljikovemu monoksidu. Če vam med uporabo tega izdelka postane slabo, oziroma začutite omotico ali slabotnost, pojdite TAKOJ na svež zrak. Poiščite zdravniško pomoč. Obstaja nevarnost zastrupitve z ogljikovim monoksidom.

- Izdelek uporabljajte SAMO na prostem, daleč stran od oken, vrat ali prezračevalnih jaškov, da zmanjšate nevarnost povečanja koncentracije ogljikovega monoksida, ki bi ga lahko zaneslo proti mestom, kjer so ljudje.
- Namestite baterijske alarme za ogljikov monoksid ali alarme ogljikovega monoksida za vtičnico z baterijo v rezervi skladno z navodili izdelovalca. Dimni alarmi ne morejo zaznati ogljikovega monoksida.
- Izdelka NE zaganjajte doma, v garažah, kletih, kletih z nizkim stropom, utah ali drugih delno zaprtih prostorih, tudi če jih prezračujete z ventilatorji ali z odpiranjem oken in vrat. Ogljikov monoksid se lahko v takšnih prostorih zelo hitro nakopiči in lahko ostane prisoten še več ur, potem ko ste ta izdelek že zaustavili.
- Ta izdelek naj bo VEDNO postavljen tako, da bo veter pihal stran od njega, izpuh motorja pa naj bo obrnjen stran od mest, kjer se nahajajo ljudje.



OPOZORILO

Zaradi hitrega povratnega vleka zaganjalne vrvi (povratni sunek) vam roko potegne proti motorju hitreje, kot lahko spustite zaganjalno vrv.

Zato lahko pride do zlomov kosti, prelomov, modric ali zvinov.

- Ko zaganjate motor, počasi vlecite zaganjalno vrv, dokler ne začutite upora, nato pa jo povlecite hitro, da preprečite povratni sunek.
- Pred zaganjanjem motorja odstranite vso zunanjo opremo/bremena motorja.
- Neposredno priključeni sestavni deli stroja, kot so na primer rezila, rotorji, jermenice, verižniki itd., morajo biti dobro pritrjeni.



OPOZORILO

Vrteči se deli lahko ujamejo ali ukleščijo roke, noge, lase, oblačila in modne dodatke.

Lahko pride do travmatične amputacije ali težkih ran.

- Med delovanjem opreme morajo biti nameščena varovala.

- Pazite, da vaše roke in noge ne pridejo blizu vrtečih se delov.
- Spnite si dolge lase in odstranite nakit.
- Ne nosite ohlapnih oblačil, opletajočih vrvic ali predmetov, ki bi se lahko ujeli.



OPOZORILO

Delovanje motorja proizvaja toploto. Deli motorja, posebej dušilec, se močno segrejejo.

Ob stiku lahko pride do težkih opeklin.

Vnetljivi odpadki, kot so listje, trava, dračje itd., se lahko vnamejo.

- Pustite, da se dušilec, valj motorja in hladilna rebra ohladijo, preden se jih dotaknete.
- Iz območja okoli dušilca in valja odstranite odpadne delce.
- Po Oddelku 4442 kalifornijskega Zakona o javnih virih (Public Resource Code) je motorna naprava prepovedano uporabljati na vseh gozdnih, grmičastih in travnatih površinah, če nameščeni izpušni sistem ni opremljen z lovilec isker, ki je določen v oddelku 4442, in ustrezno vzdrževan v dobrem delovnem stanju. Druge zvezne države ali jurisdikcije imajo lahko podobne zakone. Obrnite se na proizvajalca, prodajalca ali trgovca originalne opreme, da vam priskrbi originalni lovilec isker, zasnovan za izpušni sistem, ki je nameščen na tem motorju.



OPOZORILO

Neenamerno iskenje lahko povzroči ogenj ali električni udar.

Neenamerni zagon lahko povzroči zapletanje, travmatično amputacijo ali rano.

Tveganje požara

Pred nastavljanjem ali popravili:

- Odklopite kabel vžigalne svečke in ga hranite proč od svečke.
- Odklopite negativni pol akumulatorja (samo pri motorjih z električnim zagonom).
- Uporabljajte le ustrezno orodje.
- Vrtilne frekvence motorja ne povečujte s spreminjanjem krmilne vzmeti, povezav ali drugih delov.
- Nadomestni deli morajo biti enaki in nameščeni v enakem položaju kot prvotni deli. Zaradi neoriginalnih delov lahko pride do slabšega delovanja, okvare enote in poškodb.
- Vztrajnika ne udarjajte s kladivom ali trdim predmetom, ker lahko pozneje med delovanjem razpade.

Pri preizkušanju iskenja:

- Uporabljajte odobreno napravo za preizkušanje vžigalne svečke.
- Iskenje ne preverjajte, kadar so svečke odstranjene.









## Deli in upravljalni vzvodi

### Upravljalni vzvodi motorja

Primerjajte sliko (slika: 1, 2, 3, 4) z motorjem, da se seznanite z mesti različnih delov in upravljalnih vzvodov.

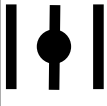
- Identifikacijske številke motorja **Model - Tip - Koda**
- Serijska številka motorja
- Rezervoar za gorivo in pokrov
- Zračni filter
- Ročica zaganjalne vrvi (če obstaja)
- Merilna palica za olje
- Čep za izpust olja
- Izpuh, ščitnik izpuha (če obstaja), lovilec isker (če obstaja)
- Dušilna loputa (če obstaja)
- Regulator plina (če obstaja)
- Zaporni ventil za gorivo (če obstaja)
- Filter za gorivo (če obstaja)
- Mrežica dovoda zraka
- Oljni filter (če obstaja)
- Električni zaganjalnik (če obstaja)
- Stikalo za zaustavitev (če obstaja)

## Simboli za upravljanje motorja in njihovi pomeni

|  |   |   |                                       |
|--|---|---|---------------------------------------|
|  | Vrtljaji motorja – VISOKI                               |  | Vrtljaji motorja – NIZKI              |
|  | Vrtljaji motorja – ZAUSTAVITEV                          |  | VKLOP – IZKLOP                        |
|  | Zagon motorja – ZAPRTA dušilna loputa                   |  | Zagon motorja – ODPRTA dušilna loputa |
|  | Pokrovček za gorivo<br>Zaporni ventil za gorivo – ODPRT |  | Zaporni ventil za gorivo – ZAPRT      |
|  | Raven goriva – največja<br>Ne dolijte preveč olja       |   |                                       |

## Delovanje

### Priporočila za olje

**Količina olja:** Glejte poglavje **Specifikacije**.

#### OPOMBA

Podjetje Briggs & Stratton je motor dobavilo brez olja. Izdelovalci ali prodajalci opreme so morda v motor dolili olje. Pred prvim zagonom motorja preverite raven olja in dolijte olje v skladu z navodili v tem priročniku. Če zažene motor brez olja, se motor tako poškoduje, da ga ni več mogoče popraviti, in v tem primeru garancija ne velja.

Za najboljšo učinkovitost priporočamo uporabo garancijsko potrjenih olj podjetja Briggs & Stratton®. Druga visokokakovostna detergentna olja so sprejemljiva, če so razvrščena kot olja razredov SF, SG, SH, SJ ali višje. Ne uporabljajte posebnih dodatkov.

Glede na zunanje temperature se določi ustrezna viskoznost olja za motor. S pomočjo diagrama izberite najboljšo viskoznost za pričakovan temperaturni razpon na prostem. Motorji, ki so nameščeni v večini zunanjih strojev, dobro delujejo ob uporabi sintetičnega olja 5W-30. Strojem, ki delujejo pri visokih temperaturah, najboljšo zaščito zagotavlja sintetično olje Vanguard® 15W-50.

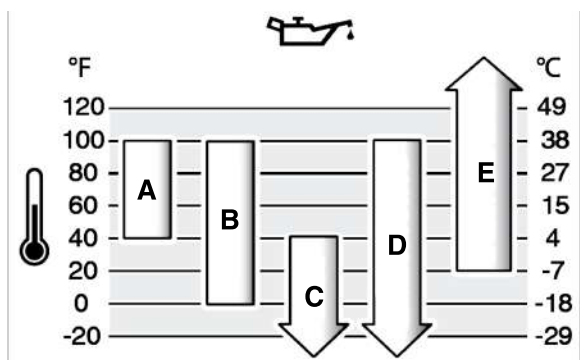

|          |  |
|----------|--|
| <b>A</b> | <b>SAE 30</b> – Pri temperaturah pod 40 °F (4 °C) bo uporaba olja SAE 30 povzročila težji zagon.                             |
| <b>B</b> | <b>10W-30</b> – Nad 80 °F (27 °C) uporaba olja 10W-30 lahko povzroči povečano porabo olja. Pogosteje preverjajte raven olja. |
| <b>C</b> | <b>5W-30</b>   |

|          |   |
|----------|---|
| <b>D</b> | <b>Sintetično olje 5W-30</b>            |
| <b>E</b> | <b>Sintetično olje Vanguard® 15W-50</b> |

## Preverjanje ali dolivanje olja

Oglejte si sliko: 5

### Pred preverjanjem ali dolivanjem olja

- Motor mora biti v vodoravnem položaju.
- Očistite smeti na površini okoli odprtine za dolivanje olja.
- Za količino olja si oglejte poglavje **Specifikacije**.

#### OPOMBA

Podjetje Briggs & Stratton je motor dobavilo brez olja. Izdelovalci ali prodajalci opreme so morda v motor dolili olje. Pred prvim zagonom motorja preverite raven olja in dolijte olje v skladu z navodili v tem priročniku. Če zažene motor brez olja, se ta poškoduje tako, da ga ni več mogoče popraviti, in v tem primeru garancija ne velja.

### Preverjanje ravni olja

1. Izvlecite merilno palico (A, slika 5) in jo obrišite do suhega s čisto krpo.
2. Vstavite in privijte merilno palico (A, slika 5).
3. Izvlecite merilno palico in preverite raven olja. Olje mora segati do oznake FULL (POLNO) (B, slika 5) na merilni palici.

### Dolivanje olja

1. Če je olja premalo, ga počasi nalivajte v odprtino za dolivanje olja (C, slika 5). **Ne dolijte preveč olja.** Potem ko dolijete olje, počakajte eno minuto in nato preverite raven olja.
2. Vstavite in privijte merilno palico za olje (A, slika 5).

## Sistem za nadzor prenizke ravni olja (če obstaja)

Nekateri motorji so opremljeni s tipalom za prenizko raven olja. Če je raven olja prenizka, bo tipalo vklopilo opozorilno lučko ali pa zaustavilo motor. Zaustavite motor in sledite tem korakom, preden motor ponovno zaženete.

- Motor mora stati naravnost.
- Preverite raven olja. Oglejte si poglavje Preverjanje ravni olja.
- Če je raven olja nizka, dolijte ustrezno količino olja. Zaženite motor in se prepričajte, da opozorilna lučka (če obstaja) ne gori.
- Če raven olja ni prenizka, motorja ne zaganjajte. Za odpravo težav z oljem se obrnite na pooblaščenega trgovca Briggs & Stratton.

## Priporočila glede goriva

### Gorivo mora izpolnjevati te zahteve:

- Čist, svež neosvinčen bencin.
- Uporabljajte najmanj 87-oktanski bencin (87 AKI (91 RON)). Navodila za uporabo na visoki nadmorski višini si oglejte spodaj.
- Ustrezen je bencin z do 10 % etanola (gazohola).

**OPOMBA** Ne uporabljajte neodobrenega bencina, kot sta na primer E15 in E85. Ne mešajte olja v bencin in ne spreminjajte motorja za delovanje na alternativna goriva. Z uporabo neodobrenega goriva boste poškodovali dele motorja, tega pa garancija ne krije.

Za zaščito sistema za gorivo pred smolnatimi usedlinami gorivu primešajte stabilizator. Glejte poglavje **Shranjevanje**. Vsa goriva niso enake kakovosti. Če pri zaganjanju ali delovanju pride do težav, zamenjajte dobavitelja oziroma znamko goriva. Motor je certificiran za delovanje z bencinom. Sistem za nadzor emisij za karburirane motorje je EM (Spremembe motorja). Sistemi za nadzor emisij z elektronskim vbrizgom goriva so ECM (Nadzorni modul motorja), MPI (Vbrizgavanje skozi več odprtin) in če imajo to opremo O2S (Senzor kisika).

### Visoka nadmorska višina

Na višinah več kot 1524 metrov (5000 čevljev) morate uporabljati najmanj 85-oktanski bencin/85 AKI (89 RON).

Pri motorjih z uplinjačem je za ohranitev zmogljivosti potrebna nastavev za visoke nadmorske višine. Delovanje brez teh nastavev bo povzročilo zmanjšanje učinkovitosti, povečano porabo goriva in povečane emisije. Za informacije o prilagoditvi za visoke nadmorske višine se obrnite na pooblaščenega prodajalca Briggs & Stratton. Delovanje motorja pri nadmorskih višinah pod 762 metri s predelavo za uporabo na visoki nadmorski višini ni priporočljivo.

Pri motorjih z elektronskim vbrizgavanjem goriva predelava za uporabo na visoki nadmorski višini ni potrebna.

# Dolivanje goriva

Oglejte si sliko 6



**OPOZORILO**

Gorivo in njegovi hlapi so izjemno vnetljivi in eksplozivni.

Ogenj ali eksplozija lahko povzročita težke opekline ali smrt.

## Napotki za dolivanje goriva

- Izključite motor in pustite, da se le-ta ohlaja vsaj 2 minuti, preden odstranite pokrovček rezervoarja za gorivo.
  - Rezervoar za gorivo polnite zunaj ali v dobro zračenem prostoru.
  - Rezervoarja za gorivo ne napolnite preveč. Da omogočite širjenje goriva, nivo goriva ne sme segati prek spodnjega dela vratu rezervoarja za gorivo.
  - Gorivo hranite proč od iskrenja, odprtega plamena, kontrolnih lučk, toplote in drugih vnetljivih virov.
  - Cevke, rezervoar, pokrovček in napeljavo za gorivo pogosto pregledujte, da morda ni razpok ali kje ne puščajo. po potrebi jih zamenjajte;
  - Če se gorivo razlije, počakajte, da izhlapi, preden zaženete motor.
1. Očistite umazanijo in smeti na površini okoli pokrova rezervoarja. Odstranite pokrovček rezervoarja za gorivo.
  2. Rezervoar za gorivo (A, slika 6) napolnite z gorivom. Da omogočite širjenje goriva, ta ne sme segati prek spodnjega dela vratu rezervoarja za gorivo (B).
  3. Ponovno namestite pokrovček rezervoarja za gorivo.

# Zagon in zaustavitev motorja

Oglejte si sliko: 7, 8, 9

## Zagon motorja



**OPOZORILO**

Hitri povratni vlek zaganjalne vrvi (povratni sunek) potegne roko proti motorju hitreje, kot lahko spustite ročko.

Lahko pride do zloma kosti, zmečkanin ali izpaha.

- Ko zaganjate motor, počasi vlecite zaganjalno vrv, dokler ne začutite upora, nato pa jo povlecite hitro, da preprečite povratni sunek.



**OPOZORILO**

Gorivo in njegovi hlapi so izjemno vnetljivi in eksplozivni.

Ogenj ali eksplozija lahko povzroči težke opekline ali smrt.

## Pri zagonu motorja

- Poskrbite, da bodo vžigalna svečka, izpuh, pokrovček rezervoarja za gorivo in zračni filter (če obstaja) na svojem mestu in pritrjeni.
- Ne zaganjajte motorja, če svečka ni vstavljena.
- Če gorivo zalije motor, nastavite dušilno loputo (če obstaja) v položaj OPEN/RUN, regulator plina (če obstaja) premaknite v položaj FAST in zaganjajte, dokler se motor ne zažene.



**OPOZORILO**

**NEVARNOST ZARADI STRUPENIH PLINOV.** Izpušni plin iz motorja vsebuje ogljikov monoksid, strupen plin, ki je lahko hitro usoden. Plina NE vidite, ne vohate in ne okusite. Tudi če ne zaznate vonja izpušnih plinov, ste lahko kljub temu izpostavljeni ogljikovemu monoksidu. Če vam med uporabo tega izdelka postane slabo, se vam začne vrteti ali postanete šibki, ga ugasnite in pojdite TAKOJ na svež zrak. Obiščite zdravnika. Obstaja nevarnost zastrupitve z ogljikovim monoksidom.

- S tem izdelkom upravljajte LE zunaj, daleč stran od oken, vrat ali prezračevalnikov, da zmanjšate nevarnost kopičenja ogljikovega monoksida in da ta ne prehaja na mesta, kjer se nahajajo ljudje.
- Namestite baterijske alarme za ogljikov monoksid ali alarme ogljikovega monoksida za vtičnico z baterijo v rezervi skladno z navodili izdelovalca. Alarmne naprave za zaznavanje dima ne morejo zaznati ogljikovega monoksida.
- Izdelka NE zaganjajte v zaprtih ali delno zaprtih prostorih, tudi če ima prostor dober prezračevalni sistem ali odprta okna in vrata. Ogljikov monoksid se v zaprtih prostorih lahko zelo hitro skoncentrira in ostane v prostoru več ur po sistem, ko ste motor že davno zaustavili.

- Ta izdelek naj bo VEDNO postavljen tako, da bo veter pihal stran od njega, izpuh motorja pa naj bo obrnjen stran od mest, kjer se nahajajo ljudje.

**OPOMBA** Podjetje Briggs & Stratton dobavi motorje brez olja. Pred zagonom motorja dolijte olje v skladu z navodili v tem priročniku. Če zaženete motor brez olja, se le-ta poškoduje in v tem primeru garancija ne velja.

## Določitev zaganjalnega sistema

Preden zaženete motor, morate določiti tip zaganjalnega sistema na vašem motorju. Motor ima enega od naslednjih tipov.

- Sistem **ReadyStart®**: Ima temperaturno nadzorovano samodejno dušilno loputo. Nima ročne dušilne lopute ali črpalke za hladni zagon.
- **Sistem dušilne lopute**: Sistem dušilne lopute: Vključuje dušilno loputo za zagon pri nizkih temperaturah. Nekateri modeli imajo ločeno ročico za dušilno loputo, medtem ko imajo drugi kombinirano ročico za dušilno loputo/reguliranje plina. Ta tip nima črpalke za hladni zagon.

Za zagon motorja upoštevajte navodila za vaš tip zaganjalnega sistema.

*Opomba*: Stroj ima morda regulatorje za daljinsko upravljanje. Za mesto in delovanje regulatorjev si oglejte priročnik stroja.

## Sistem ReadyStart®

1. Preverite motorno olje. Oglejte si poglavje **Preverjanje ravni olja**.
2. Poskrbite, da bodo pogonski regulatorji, če obstajajo, sproščeni.
3. Zaporni ventil za gorivo (A, slika 7), če obstaja, obrnite v odprti položaj.
4. Regulator plina (B, slika 7, 8), če obstaja, premaknite v položaj FAST. Med delovanjem motorja naj bo regulator plina v položaju za hitro delovanje.
5. Stikalo za zaustavitev (D, slika 7, 8), če obstaja, premaknite v položaj za vklop.
6. Če je izdelek opremljen z vzvodom za zaustavitev motorja (C, slika 9), le-tega držite ob ročaju.
7. **Povratni zaganjalnik, če obstaja**: Dobro primite ročico zaganjalne vrvi (E, slika 7, 8). Počasi jo vlecite, dokler ne začutite upora, nato jo povlecite hitro.



**OPOZORILO**

Zaradi hitrega povratnega vleka zaganjalne vrvi (povratni sunek) potegne roko proti motorju hitreje, kot lahko spustite zaganjalno vrv. Lahko pride do zloma kosti, zmečkanin ali izpaha. Ko zaganjate motor, počasi vlecite zaganjalno vrv, dokler ne začutite upora, nato pa jo povlecite hitro, da preprečite povratni sunek.

8. **Električni zagon, če obstaja**: Stikalo za električni zagon obrnite v položaj za VKLOP/ZAGON.

**OPOMBA** Zaradi daljše življenjske dobe zaganjalnika motor zaganjajte v kratkih intervalih (največ pet sekund). Med intervali zaganjanja počakajte eno minuto.

*Opomba*: Če se motor po več poskusih zagona ne zažene, se obrnite na krajevne trgovca ali pojdite na **BRIGGSandSTRATTON.COM** ali pokličite **1-800-233-3723** (v ZDA).

## Sistem dušilne lopute

1. Preverite motorno olje. Oglejte si poglavje **Preverjanje ravni olja**.
  2. Poskrbite, da bodo pogonski regulatorji, če obstajajo, sproščeni.
  3. Zaporni ventil za gorivo (A, slika 7), če obstaja, obrnite v odprti položaj.
  4. Regulator plina (B, slika 7, 8), če obstaja, premaknite v položaj FAST. Med delovanjem motorja naj bo regulator plina v položaju za hitro delovanje.
  5. Regulator dušilne lopute (F, slika 7) premaknite v ZAPRT položaj.
- Opomba*: Dušilna loputa običajno ni potrebna, če ponovno zaganjate topel motor.
6. Če je izdelek opremljen z vzvodom za zaustavitev motorja (C, slika 9), le-tega držite ob ročaju.
  7. **Povratni zaganjalnik, če obstaja**: Dobro primite ročico zaganjalne vrvi (E, slika 7, 8). Počasi jo vlecite, dokler ne začutite upora, nato jo povlecite hitro.



**OPOZORILO**

Zaradi hitrega povratnega vleka zaganjalne vrvi (povratni sunek) potegne roko proti motorju hitreje, kot lahko spustite zaganjalno vrv. Lahko pride do zloma kosti, zmečkanin ali izpaha. Ko zaganjate motor, počasi vlecite zaganjalno vrv, dokler ne začutite upora, nato pa jo povlecite hitro, da preprečite povratni sunek.

8. **Električni zagon, če obstaja**: Stikalo za električni zagon (D) obrnite v položaj za vklop/zagon.

**OPOMBA** Da bi podaljšali življenjsko dobo zaganjalnika, napravo zaganjajte v kratkih zagonskih ciklih (največ po pet sekund). Med intervali zaganjanja počakajte eno minuto.

9. Ko se motor ogreje, nastavite dušilno loputo (F, slika 7) v položaj OPEN/RUN.

*Opomba:* Če se motor po več poskusih zagona ne zažene, se obrnite na krajevne trgovca ali pojdite na **BRIGGSandSTRATTON.COM** ali pokličite **1-800-233-3723** (v ZDA).

## Zaustavitev motorja



**OPOZORILO**

Gorivo in njegovi hlapi so izjemno vnetljivi in eksplozivni.

Ogenj ali eksplozija lahko povzroči težke opekline ali smrt.

- Za zaustavitev motorja ne uporabljajte dušilne lopute uplinjača.

1. **Vzvod za zaustavitev motorja, če obstaja:** Sprostite vzvod za zaustavitev motorja (E, slika 9).

**Stikalo za zaustavitev, če obstaja:** Stikalo za zaustavitev (D, slika 7, 8) premaknite v položaj za izklop.

**Regulator plina, če obstaja:** Regulator plina (B, slika 7, 8) premaknite v položaj STOP.

**Električni zaganjalnik, če obstaj:** Stikalo za električni zagon obrnite v položaj OFF / STOP. Odstranite ključ in ga hranite na varnem izven dosega otrok.

2. Po zaustavitvi motorja zaprite zaporni ventil za gorivo (A, slika 7), če obstaja.

## Vzdrževanje

**OPOMBA** Če motor med vzdrževanjem nagnete, mora biti rezervoar za gorivo, če je nameščen na motor, prazen, stran z vžigalno svečko pa mora biti zgoraj. Če rezervoar za gorivo ni prazen in bo motor nagnjen, ga bo morda težko zagnati, ker olje ali bencin onesnažita zračni filter in/ali vžigalno svečko.



**OPOZORILO**

Pri vzdrževalnih delih, ki zahtevajo nagib enote, mora biti rezervoar za gorivo prazen, ker lahko v nasprotnem primeru gorivo izteče in povzroči požar ali eksplozijo.

Priporočamo, da se obrnete na katerega koli pooblaščenega trgovca Briggs & Stratton za vsa vzdrževalna dela in servisiranje motorja in njegovih delov.

**OPOMBA** Za pravilno delovanje morajo vsi sestavni deli motorja ostati na svojem mestu.



**OPOZORILO**

Nenamerno iskenje lahko povzroči ogenj ali električni udar.

Nenamerni zagon lahko povzroči zapletanje, travmatično amputacijo ali rano.

Nevarnost požara

**Pred nastavljanjem ali popravili:**

- Snemite kabel vžigalne svečke in ga hranite proč od svečke.
- Odklopite negativni pol akumulatorja (samo pri motorjih z električnim zagonom).
- Uporabljajte le pravo orodje.
- Vrtljne frekvence motorja ne povečujte s spreminjanjem krmilne vzmeti, povezav ali drugih delov.
- Nadomestni deli morajo biti enaki in nameščeni v enakem položaju kot originalni deli. Zaradi neoriginalnih delov lahko pride do slabšega delovanja, okvare enote in poškodb.
- Vztrajnika ne udarjajte s kladivom ali trdim predmetom, ker lahko kasneje med delovanjem razpade.

**Pri preizkušanju iskrenja:**

- Uporabljajte odobreno napravo za preizkušanje vžigalne svečke.
- Iskrenja NE preverjajte z odstranjenimi svečkami.

## Servis delov za nadzor emisij

Vzdrževalna dela, zamenjave ali popravila naprav in sistemov za nadzor emisij lahko izvrši vsaka poslovalnica za popravila izvencestnih motorjev ali

posameznik. Če pa želite »brezplačen« servis delov za nadzor emisij, ga mora izvršiti s strani tovarne pooblaščen trgovec. Oglejte si izjave o nadzoru emisij.

## Razpored vzdrževanja

| Po prvih 5-ih urah   |
|--|
| <ul style="list-style-type: none"><li>• Zamenjajte olje</li></ul>  |
| Vsakih 8 ur ali dnevno   |
| <ul style="list-style-type: none"><li>• Preverite raven motornega olja</li><li>• Očistite območje okrog izpuha in upravljalnih vzvodov</li><li>• Očistite mrežico dovoda zraka</li></ul>   |
| Vsakih 50 ur ali letno   |
| <ul style="list-style-type: none"><li>• Očistite zračni filter <sup>1</sup></li><li>• Očistite predfilter (če obstaja) <sup>1</sup></li><li>• Zamenjajte motorno olje</li><li>• Zamenjajte oljni filter (če obstaja)</li><li>• Servisirajte izpušni sistem</li></ul> |
| Vsakih 200 ur  |
| <ul style="list-style-type: none"><li>• Zamenjajte zračni filter <sup>1</sup></li><li>• Zamenjajte predfilter (če obstaja) <sup>1</sup></li></ul>  |
| Letno  |
| <ul style="list-style-type: none"><li>• Zamenjajte vžigalno svečko</li><li>• Servisirajte sistem za gorivo</li><li>• Servisirajte hladilni sistem <sup>1</sup></li><li>• Preverite režo ventila <sup>2</sup></li></ul>   |

<sup>1</sup> V prašnih razmerah ali ob prisotnosti delcev v zraku očistite večkrat.

<sup>2</sup> Ni potrebno, razen če opazite težave pri delovanju motorja.

## Uplinjač in vrtljaji motorja

Uplinjača ali vrtljajev motorja ne nastavljajte sami. Uplinjač je tovarniško nastavljen za učinkovito delovanje v večini razmer. Vrtljajev motorja ne spreminjajte s spreminjanjem krmilne vzmeti, povezav ali drugih delov. Če so potrebne kakršnekoli nastavitve, se za servisno pomoč obrnite na pooblaščen servisni center podjetja Briggs & Stratton.

**OPOMBA** Proizvajalec stroja določi najvišje vrtljaje motorja, nameščenega na stroj. Ne prekoračite teh vrtljajev. Če niste prepričani, kakšna je najvišja hitrost stroja ali na kakšne vrtljaje je motor tovarniško nastavljen za delovanje, se za pomoč obrnite na pooblaščen servisno delavnico Briggs & Stratton. Za varno in pravilno delovanje stroja mora vrtljaje motorja nastaviti le usposobljen strokovnjak.

## Zamenjava vžigalne svečke

Oglejte si sliko 10

Preverite razmak (A, slika 10) z merilnim lističem (B). Po potrebi razmak ponastavite. Vžigalno svečko namestite in privijte do priporočenega zateznega momenta. Za nastavev razmaka ali zatezni moment si oglejte poglavje Specifikacije.

*Opomba:* \*Na nekaterih področjih krajevna zakonodaja zahteva uporabo uporabne svečke za slabljenje signalov vžiga. Če je bil motor v začetku opremljen z uporabno svečko, uporabite isto vrsto svečke za zamenjavo.

## Servisiranje izpušnega sistema



**OPOZORILO**

Tek motorja proizvaja toploto. Deli motorja, posebej izpuh, se močno segrejejo.

Ob dotiku lahko pride do težkih opeklin.

Vnetljivi odpadki, kot so listje, trava, dračje itd., se lahko vnamejo.

- Pustite, da se izpuh, valj motorja in hladilna rebra ohladijo, preden se jih dotaknete.
- Odstranite material, ki se je nabral na območju izpuha in valja.
- Uporaba stroja na podlagi, prekriti z zemljo, grmičevjem ali travo, predstavlja kršitev Zakonika o o javnih virih Kalifornije (California Public Resource Code), Oddelek 4442, razen če je izpušni sistem opremljen z varovalom pred iskrami, kot je opredeljeno v Poglavju 4442, ki je vzdrževano v funkcionalnem stanju. Druge države ali zvezne oblasti imajo lahko podobne zakone. Obrnite se na proizvajalca,



pooblaščenega prodajalca ali zastopnika originalne opreme, da vam priskrbi originalni lovilec isker za izpušni sistem, ki je nameščen na motorju.

Odstranite material, ki se je nabral na izpuhu in valju. Preglejte izpuh zaradi morebitnih razpok, zarjavlosti ali drugih poškodb. Odstranite lovilec isker, če obstaja, in preverite morebitne poškodbe ali nakopičenost ogljika. Če odkrijete poškodbe, pred začetkom uporabe namestite nadomestne dele.



#### OPOZORILO

Nadomestni deli morajo biti enaki in nameščeni v enakem položaju kot originalni deli. Zaradi neoriginalnih delov pride do slabšega delovanja, okvare enote in poškodb.

## Zamenjava motornega olja

Oglejte si sliko: 11, 12, 13, 14



#### OPOZORILO



Gorivo in njegovi hlapi so izjemno vnetljivi in eksplozivni.

Ogenj ali eksplozija lahko povzroči težke opekline ali smrt.

Delujoči motorji se segrevajo. Deli motorja, posebej izpuh, se močno segrejejo.

Ob dotiku lahko pride do težkih opeklin.

- Ko olje izlivate skozi cev za dolivanje olja na vrhu, mora biti rezervoar za gorivo prazen, ker lahko gorivo izteka in povzroči požar ali eksplozijo.
- Pustite, da se izpuh, valj motorja in hladilna rebra ohladijo, preden se jih dotaknete.

Uporabljeno olje je nevaren odpadni proizvod in ga je treba odlagati na pravilen način. Ne odlagajte ga z gospodinjskimi odpadki. Za varno odlaganje/recikliranje se obrnite na krajevne oblasti, servisni center ali pooblaščenega trgovca.

### Odstranjevanje olja

1. Ob ugasnjenem, a še vedno toplem motorju snemite kabel vžigalne svečke (D, slika 11) in ga hranite proč od svečk (E).
2. Izvlecite merilno palico za olje (A, slika 12).
3. Odstranite čep za izpust olja (F, slika 13). Olje izpustite v odobreno posodo.

**Opomba:** Na motor lahko namestite katerega koli od prikazanih čepov za izpust olja (G, slika 13).

4. Po izpustu olja namestite in privijte čep za izpust olja (F, slika 13).
5. Če olje izlivate skozi cev za dolivanje olja na vrhu (C, slika 14), naj bo stran motorja s svečko (E) zgoraj. Olje izpustite v odobreno posodo.



#### OPOZORILO

Ko olje izlivate skozi cev za dolivanje olja na vrhu, mora biti rezervoar za gorivo prazen, ker lahko gorivo izteka in povzroči požar ali eksplozijo. Če želite izprazniti rezervoar za gorivo, pustite motor teči, dokler se ne zaustavi zaradi pomanjkanja goriva.

### Zamenjajte oljni filter, če obstaja

Nekateri modeli so opremljeni z oljnim filtrom. Za intervale za zamenjavo si oglejte **Razpored vzdrževanja**.

1. Olje izpustite iz motorja. Oglejte si poglavje **Odstranjevanje olja**.
2. Odstranite oljni filter (H, slika 12) in ga pravilno zavržite.
3. Preden namestite nov oljni filter, rahlo namažite tesnilo filtra s svežim čistim oljem.
4. Oljni filter privijajte ročno, da pride tesnilo v stik z adapterjem filtra, nato filter privijte za 1/2 do 3/4 obrata.
5. Dolijte olje. Oglejte si poglavje **Dolivanje olja**.
6. Zaženite motor in pustite, da teče. Ko se motor ogreva, preverite morebitno iztekanje olja.
7. Zaustavite motor in preverite raven olja. Olje mora segati do oznake FULL (B, slika 12) na merilni palici.

### Dolivanje olja

- Motor mora stati naravnost.
- Z območja odprtine za dolivanje olja očistite umazanijo.

- Za količino olja si oglejte poglavje Specifikacije.

1. Izvlecite merilno palico (A, slika 12) in jo obrišite s čisto krpo.
2. Počasi nalivajte olje v odprtino za dolivanje olja (C, slika 12). **Ne dolijte preveč olja.** Po dolitem olju počakajte eno minuto in nato preverite raven olja.
3. Vstavite in privijte merilno palico za olje (A, slika 12).
4. Izvlecite merilno palico za olje in preverite raven olja. Olje mora segati do oznake FULL (B, slika 12) na merilni palici.
5. Vstavite in privijte merilno palico za olje (A, slika 12).
6. Priključite kabel vžigalne svečke (D, slika 11) na vžigalno svečko (E).

## Servisiranje zračnega filtra

Oglejte si sliko: 15, 16



#### OPOZORILO



Gorivo in njegovi hlapi so izjemno vnetljivi in eksplozivni.

Ogenj ali eksplozija lahko povzroči težke opekline ali smrt.

- Motorja ne zaganjajte oziroma ga ne pustite teči, ko je odstranjen sestav zračnega filtra (če obstaja) ali zračni filter (če obstaja).

**OPOMBA** Za čiščenje filtra ne uporabljajte zraka pod tlakom ali topil. Zrak pod tlakom lahko poškoduje filter, topila pa ga raztopijo.

Servisne zahteve si oglejte pod Razpored vzdrževanja.

Različni modeli uporabljajo penasti ali papirnati filter. Nekateri modeli so opremljeni tudi s predfiltrom, ki ga je mogoče oprati in ponovno uporabiti. Primerjajte ilustracije v tem priložniku z vrsto, nameščeno na vaš motor, in servisirajte po napotkih.

### Penasti zračni filter

1. Drsní zaklep (A, slika 15) premaknite v odkljen položaj in odprite pokrov (B).
2. Da delci ne bi prišli v uplinjač, s podlage zračnega filtra previdno odstranite penasti vložek (C, slika 15).
3. Penasti vložek (C, slika 15) operite s tekočim detergentom in vodo. Stisnite do suhega v čisti krpi.
4. Na penasti vložek (C, slika 15) nakapajte čisto motorno olje. Za odstranitev odvečnega motornega olja, penasti vložek stisnite v čisto krpo.
5. Penasti vložek (C, slika 15) namestite na podlago zračnega filtra.
6. Zaprite pokrov (B, slika 15) in drsní zaklep (A) premaknite v zakljen položaj.

### Papirnati zračni filter

1. Sprostite spojna vijaka (A, slika 16).
2. Odstranite pokrov (B, slika 16).
3. Da delci ne bi prišli v uplinjač, s podlage zračnega filtra previdno odstranite predfilter (D, slika 16) in filter (C).
4. Odstranite predfilter (D, slika 16) s filtra (C).
5. Umazanijo očistite tako, da s filtrom (C, slika 16) rahlo potolčete ob trdo površino. Če je filter prekomerno umazan, ga zamenjajte z novim.
6. Predfilter (D, slika 16) operite s tekočim detergentom in vodo. Pustite, da se povsem posuši na zraku. **Ne** oljite predfiltera.
7. Suh predfilter (D, slika 16) namestite na filter (C).
8. Namestite filter (C, slika 16) in predfilter (D) na podlago zračnega filtra. Poskrbite, da se prilega podlagi.
9. Namestite pokrov (B, slika 16) in ga pritrdite s spojnim(a) vijakom(a) (A). Spojni vijak mora biti dobro privit.

## Servisiranje sistema za gorivo

Oglejte si sliko: 17



#### OPOZORILO



Gorivo in njegovi hlapi so izjemno vnetljivi in eksplozivni.

Ogenj ali eksplozija lahko povzroči hude opekline ali smrt.

- Gorivo hranite proč od iskrenja, odprtega plamena, kontrolnih lučk, virov toplote in drugih virov vžiga.
- Pogosto preverjajte, ali so cevke, rezervoar, pokrovček in priključki za gorivo razpokani oziroma ali kje puščajo. Po potrebi jih zamenjajte.
- Pred čiščenjem ali zamenjavo filtra za gorivo izpraznite rezervoar za gorivo ali zaprite zaporni ventil za gorivo.

- Če se gorivo razlije, počakajte, da izhlapi, preden zaženete motor.
- Nadomestni deli morajo biti enaki in nameščeni v enakem položaju kot originalni deli.

## Filter za gorivo, če je na voljo

1. Pred čiščenjem ali zamenjavo filtra za gorivo (A, slika 17) izpraznite rezervoar za gorivo ali zaprite zaporni ventil za gorivo. V nasprotnem primeru gorivo lahko izteče in povzroči požar ali eksplozijo.
2. S kleščami stisnite jezičke (B, slika 17) na objemkah (C), nato pa objemki potisnite stran od filtra za gorivo (A). Voda za gorivo (D) obrnite in povlecite s filtra za gorivo.
3. Voda za gorivo (D, slika 17) preverite zaradi morebitnih razpok ali luknjic. Po potrebi zamenjajte.
4. Filter za gorivo (A, slika 17) zamenjajte z originalnim nadomestnim filtrom.
5. Voda za gorivo (D, slika 17) pričrvtite z objemkama (C), kot je prikazano.

## Servisiranje hladilnega sistema



**OPOZORILO**

Delujoči motorji se segrevajo. Deli motorja, posebej izpuh, se močno segrejejo.

Ob dotiku lahko pride do težkih opeklin.

Vnetljivi odpadki, kot so listje, trava, dračje itd., se lahko vnamejo.

- Pustite, da se izpuh, valj motorja in hladilna rebra ohladijo, preden se jih dotaknete.
- Odstranite material, ki se je nabral na območju izpuha in valja.

**OPOMBA** Motorja ne čistite z vodo. Voda lahko onesnaži sistem za gorivo. Motor čistite s ščetko ali suho krpo.

Ta motor je zračno hlajen. Umazanija ali delci lahko ovirajo pretok zraka in povzročijo prekomerno segrevanje motorja, posledica česar je slabo delovanje in skrajšana življenjska doba motorja.

1. S ščetko ali suho krpo odstranite delce z mrežice dovoda zraka.
2. Regulator, vzmeti in krmilni elementi naj bodo čisti.
3. Na območju okrog izpuha in za njim naj ne bo vnetljivih odpadkov.
4. Poskrbite, da na rebrih hladilnika olja ne bo umazanije in delcev.

Sčasoma se lahko na hladilnih rebrih valja naberejo delci in povzročijo prekomerno segrevanje motorja. Teh delcev ni mogoče odstraniti, ne da bi delno razstavili motor. Sistem za zračno hlajenje naj pregledajo in očistijo na pooblaščenem servisu Briggs & Stratton, kot je priporočeno v Tabeli vzdrževanja.

## Shranjevanje



**OPOZORILO**

Gorivo in njegovi hlapi so izjemno vnetljivi in eksplozivni.

Ogenj ali eksplozija lahko povzročita hude opekline ali smrt.

Pri shranjevanju goriva ali stroja z gorivom v rezervoarju

- Hranite stran od peči, štedilnikov, grelnikov za vodo ali drugih naprav, ki imajo kontrolne lučke ali druge vire vžiga, saj lahko vžgejo hlape goriva.

### Sistem za gorivo

Oglejte si sliko: 18

Motor naj bo med hrambo v vodoravni legi (običajen položaj za delovanje). Napolnite rezervoar za gorivo (A, slika 18) z gorivom. Napolnite le do spodnjega roba vratu rezervoarja (B), da omogočite širjenje goriva.

Gorivo se lahko postara, kadar se hrani v posodi za shranjevanje več kot 30 dni. Vsakič ko napolnite posodo z gorivom, v gorivo dodajte stabilizator za gorivo, kot je navedeno v navodilih proizvajalca. To ohranja gorivo sveže in zmanjšuje težave, povezane z gorivom, oziroma onesnaženje v sistemu goriva.

Goriva ni treba izpustiti iz motorja, kadar se stabilizator za gorivo doda v skladu z navodili. Pred shranjevanjem VKLJUČITE motor za 2 minuti, da gorivo in stabilizator stečeta skozi sistem za gorivo.

Če gorivo v motorju ne dodate stabilizatorja, morate gorivo iztočiti v ustrezno posodo. Pustite motor teči, dokler mu ne zmanjka goriva. Za ohranitev svežine goriva priporočamo uporabo stabilizatorja za gorivo v posodi za shranjevanje.

## Motorno olje

Ko je motor še topel, zamenjajte motorno olje. Oglejte si poglavje **Zamenjava motornega olja**.

## Odpravljanje težav

Za pomoč se obrnite na trgovca ali pojdite na **BRIGGSandSTRATTON.COM** ali pokličite **1-800-233-3723** (v ZDA).

## Specifikacije

| Model: 140000                          |                                 |
|--|---------------------------------|
| Gibna prostornina                      | 13.60 ci (223 cm <sup>3</sup> ) |
| Vrtina valja                           | 2.913 in (74 mm)                |
| Hod bata                               | 2.040 in (51,82 mm)             |
| Prostornina posode za olje             | 18 - 20 oz (,54 - ,59 l)        |
| Razmik med elektrodama vžigalne svečke | .020 in (,51 mm)                |
| Zatezni moment za vžigalno svečko      | 180 lb-in (20 Nm)               |
| Zračna reža ohišja                     | .010 - .014 in (,25 - ,36 mm)   |
| Reža sesalnega ventila                 | .004 - .008 in (,10 - ,20 mm)   |
| Reža izpušnega ventila                 | .004 - .008 in (,10 - ,20 mm)   |

Moč motorja se zmanjša za 3,5 % na vsakih 1000 čevljev (300 metrov) nadmorske višine in 1 % na vsakih 10 °F (5,6 °C) nad 77 °F (25 °C). Motor bo deloval zadovoljivo pod kotom do 15°. Informacije o omejitvah za varno uporabo na klančinah preberite v priročniku za uporabo naprave.

| Nadomestni deli – model: 140000 |               |
|---------------------------------|---------------|
| Nadomestni del                  | Številka dela |
| Penasti zračni filter           | 797301        |
| Papirnati zračni filter         | 795066, 5419  |
| Predfilter zračnega filtra      | 796254        |
| Olje – SAE 30                   | 100005        |
| Oljni filter                    | 795990        |
| Filter za gorivo                | 298090, 5018  |
| Uporovna vžigalna svečka        | 692051        |
| Ključ za vžigalno svečko        | 89838, 5023   |
| Naprava za preizkušanje iskre   | 19368         |

Priporočamo, da se za vsa vzdrževalna dela ter servisiranje motorja in njegovih delov obrnete na pooblaščenega trgovca podjetja Briggs & Stratton.

**Moč motorja:** Skupna moč motorja posameznih modelov bencinskih motorjev je označena v skladu s SAE (Zveza inženirjev v avtomobilski industriji) koda J1940 Majhna moč motorja in postopek ocene navora, in je ocenjena v skladu s SAE J1995. Vrednost navora je merjena pri 2600 vrt./min. pri motorjih, ki imajo na nalepki napisano »rpm«, in 3060 vrt./min. pri vseh ostalih; vrednosti moči pa so merjene pri 3600 vrt./min.. Krivuljo največje moči si lahko ogledate na [www.BRIGGSandSTRATTON.COM](http://www.BRIGGSandSTRATTON.COM) Neto moč motorja je izmerjena ob nameščeni izpušni cevi in zračnem filtru, bruto moč pa je izmerjena brez teh dodatkov. Dejanska skupna moč motorja bo nižja in je odvisna med drugim od okoljskih delovnih pogojev in razlik med posameznimi motorji. Ob upoštevanju velikega izbora proizvodov, ki jih poganjajo naši motorji, bencinski motor na določeni napravi morda ne bo razvil nazivne bruto moči. Razlika je posledica vrste vplivov, ki vključujejo, vendar niso omejeni samo na sledeče: dodatna oprema (zračni filter, izpuh, polnjenje, hlajenje, uplinjač, črpalka za gorivo itd.), omejitve uporabe, razmere delovnega okolja (temperatura, zračna vlaga, nadmorska višina) in razlika med posameznimi motorji. Zaradi omejitev proizvodnje in zmogljivosti lahko podjetje Briggs & Stratton zamenja močnejši motor za ta motor.

## Garancija

### Garancija za motorje Briggs & Stratton

V veljavi od januarja 2019

#### Omejena garancija

Podjetje Briggs & Stratton jamči, da bo v spodaj navedenem garancijskem obdobju brez dodatnih stroškov popravilo ali zamenjalo kateri koli del, na katerem se je pojavila

okvara zaradi materiala ali izdelave ali obojega. Stroške prevoza izdelka, ki je poslan v popravilo ali v zamenjavo pod to garancijo, mora nositi kupec. Ta garancija velja za obdobja in skladno s pogoji, kot je navedeno spodaj. Za servis v okviru garancije poiščite najbližji pooblaščen servisni center na našem zemljevidu za iskanje servisnih centrov na spletni strani BRIGGSandSTRATTON.COM. Kupec mora stopiti v stik s pooblaščenim servisnim centrom in temu centru izdelek posredovati v pregled in testiranje.

**Dругih izrecnih garancij ni. Nakazane garancije, vključno z garancijami primernosti za trženje in ustreznosti za določen namen, so omejene na spodaj navedeno garancijsko obdobje oziroma na obseg, ki ga dopušča zakon.** Odgovornost za naključno ali posledično škodo je izključena do meje, ki jo dovoljuje zakon. Nekatere države ne dopuščajo omejitve trajanja nakazane garancije, nekatere pa ne dopuščajo izključevanja ali omejitve naključne ali posledične škode, tako da zgoraj navedena omejitev in izključitev morda za vas ne velja. Ta garancija vam zagotavlja posebne zakonske pravice, lahko pa imate še druge pravice, ki se razlikujejo od države do države <sup>4</sup>.

## Standardni garancijski pogoji <sup>1, 2, 3</sup>

### Vanguard®; komercialna serija <sup>3</sup>

Potrošniška uporaba – 36 mesecev

Komercialna uporaba – 36 mesecev

### Serija XR

Potrošniška uporaba – 24 mesecev

Komercialna uporaba – 24 mesecev

### Vsi drugi motorji z litoželezno pušo Dura-Bore™

Potrošniška uporaba – 24 mesecev

Komercialna uporaba – 12 mesecev

### Vsi drugi motorji

Potrošniška uporaba – 24 mesecev

Komercialna uporaba – 3 mesece

<sup>1</sup> To so naši standardni garancijski pogoji, a občasno je lahko priloženo dodatno garancijsko kritje, ki ni določeno v času izdaje. Za seznam trenutnih garancijskih pogojev za vaš motor pojdite na BRIGGSandSTRATTON.com ali pa se obrnite na pooblaščen servisni center Briggs & Stratton.

<sup>2</sup> Garancija se ne daje za motorje na opremi, ki je priključena na generatorje primarne moči namesto na napajanje iz električnega omrežja, generatorje v pripravljenosti (pomožne vire energije), ki se uporabljajo v komercialne namene, večnamenska vozila, katerih hitrost presega 25 mph, ali motorje, uporabljene na tekmovalnih dirkah oz. na komercialnih ali najetih stezah.

<sup>3</sup> Motor Vanguard, nameščen na generatorjih v pripravljenosti (pomožni vir energije): 24-mesečna garancija za potrošniško uporabo, brez garancije za komercialno uporabo. Komercialna serija z datumom proizvodnje pred julijem 2017: 24-mesečna garancija za potrošniško uporabo, 24-mesečna garancija za komercialno uporabo.

<sup>4</sup> V Avstraliji – naše blago ima garancije, ki jih ni možno izključiti po avstralski zakonodaji o varstvu potrošnikov. Upravičeni ste do menjave ali vračila denarja za veliko okvaro ali do odškodnine za kakršno koli drugo izgubo ali škodo, ki jo je mogoče razumno predvideti. Prav tako ste upravičeni do popravila ali menjave blaga, če to ni sprejemljive kakovosti, okvara pa ne predstavlja velike okvare. Za popravilo v garancijskem roku poiščite najbližji pooblaščen servisni center na zemljevidu naših servisnih centrov na BRIGGSandSTRATTON.COM oziroma pokličite 1300 274 447 ali pošljite e-pošto na salesenquiries@briggsandstratton.com.au oziroma pišite na Briggs & Stratton Australia Pty Ltd, 1 Moorebank Avenue, Moorebank, NSW, Australia, 2170.

Garancijsko obdobje začne teči, ko napravo kupi prvi maloprodajni ali komercialni potrošnik. »Potrošniška uporaba« je osebna domača uporaba s strani potrošnika v maloprodaji. »Komercialna uporaba« pomeni vsakršno drugačno uporabo, vključno z uporabo v komercialne, pridobitne ali posojilne namene. Če je motor enkrat uporabljen v komercialne namene, po tej garanciji spada v kategorijo motorjev za komercialno uporabo.

**Shranite račun kot dokazilo o nakupu. Če ne predložite dokazila o datumu prvotnega nakupa, ko potrebujete garancijsko storitev, se bo za določanje garancijske dobe uporabil datum proizvodnje izdelka. Za garancijsko storitev na izdelkih Briggs & Stratton registracija izdelka ni potrebna.**

### O vaši garanciji

Ta omejena garancija krije samo napake v materialu in/ali okvare zaradi izdelave na motorju, ne pa zamenjave ali povračila za opremo, na katero je motor lahko nameščen. Rednega vzdrževanja, finih nastavitvev, prilagoditev ali običajne obrabe ta garancija ne krije. Garancija ne velja tudi v primeru, če je bil motor predelan oziroma spremenjen ali če je bila serijska številka motorja uničena ali odstranjena. Ta garancija ne krije poškodb motorja ali težav pri delovanju, ki jih povzročijo/-jo:

1. uporaba delov, ki niso originalni deli Briggs & Stratton;
2. delovanje motorja z nezadostno količino mazivnega olja ali z oljem, ki je onesnaženo oziroma ima neustrezno viskoznost;

3. uporaba onesnaženega ali starega goriva, bencina z več kot 10 odstotki etanola ali alternativnih goriv, kot sta petrolej ali zemeljski plin, v motorjih, ki jih podjetje Briggs & Stratton prvotno ni zasnovalo/izdelalo za delovanje s tovrstnimi gorivi;
4. umazanija, ki je prišla v motor zaradi napačnega vzdrževanja zračnega filtra ali ponovnega sestavljanja;
5. udarec ob predmet z rezilom rotacijske vrtnice kosilnice, zrahljani ali nepravilno nameščeni adapterji rezila, rotorji ali druge povezane naprave gredi bloka motorja ali čezmerno napet klinasti jermen;
6. uporaba delov ali sklopov, kot so sklopke, menjalniki, upravljalni vzvodi itd., ki jih ne dobavlja podjetje Briggs & Stratton;
7. pregrevanje zaradi trave, umazanije in ostankov ali gnezd glodavcev, ki zamašijo hladilna rebra ali predel vztrajnika, ali zaradi delovanja motorja pri neustreznem prezračevanju;
8. čezmerni tresljaji zaradi prevelike hitrosti, razrahljane pritrditve motorja, razrahljanih ali neuravnoteženih rezil ali rotorjev ali neprimerne spajanje komponent opreme na gred bloka motorja;
9. napačna uporaba, pomanjkljivo redno vzdrževanje, neustrezen transport, ravnanje z motorjem, skladiščenje opreme ali neustrezna montaža motorja.

**Garancijski servis je na voljo le pri pooblaščenih servisnih centrih podjetja Briggs & Stratton. Poiščite najbližji pooblaščen servisni center na zemljevidu naših servisnih centrov na BRIGGSandSTRATTON.COM oziroma pokličite 1-800-233-3723 (v ZDA).**

80004537 (Rev. F)

Telif Hakkı © Briggs & Stratton Corporation, Milwaukee, WI, USA. Tüm hakları saklıdır.

Bu kullanım kılavuzu, motorların yaratabileceği riskler ve tehlikeler ile bu tehlikelerden kaçınmak için yapmanız gerekenler hakkında sizi bilinçlendirmek amacıyla güvenlik bilgileri içermektedir. Aynı zamanda, motorun doğru kullanımı ve motor bakımı hakkında bilgi de içermektedir. Briggs & Stratton Şirketi bu motorun hangi cihazda kullanılacağını bilmediğinden, hem bu talimatları hem de cihazın talimatlarını okumanız önemlidir. **Gelecekte kullanım için bu orijinal talimatları saklayın.**

**Not:** Bu kullanım kılavuzundaki şekiller ve resimler sadece referans amacıyla verilmiştir ve sizin modelinizden farklı olabilir. Herhangi bir sorunuz olursa bayinize başvurun.

Yedek parçalar veya teknik destek için, motor modelini, tipini ve kod numaralarını, satın alma tarihiyle birlikte aşağıya kaydedin. Bu numaralar motorunuzun üzerinde yer almaktadır (bkz. **Özellikler ve kontroller** bölümü).

|                              |  |
|------------------------------|--|
| Satın Alma Tarihi            |  |
| Motor Modeli - Tipi - Ayarı: |  |
| Motor Seri Numarası          |  |

## Avrupa Ofisi İletişim Bilgileri



Avrupa emisyonları hakkındaki sorular için lütfen Avrupa ofisimiz ile şu adresten iletişime geçin:

Max-Born-Straße 2, 68519 Viernheim, Almanya.

## Avrupa Birliği (AB) Kademe V (5): Karbon Dioksit (CO<sub>2</sub>) Değerleri

Briggs & Stratton AB Tip Onay Sertifikalı motorların karbon dioksit değerlerine, BriggsandStratton.com web sitesindeki arama penceresine CO<sub>2</sub> girilerek ulaşılabilir.

## Geri Dönüşüme İlişkin Bilgi

|  |   |   |
|--|---|---|
|  |  | Tüm ambalaj malzemeleri, kullanılmış yağ ve aküler yürürlükteki resmi yönetmeliklere göre geri dönüşüme ayrılmalıdır. |
|--|---|---|

## Operatör Güvenliği

### Güvenlik İkaz Sembolü ve İşaret Sözcükleri

Kişisel yaralanmalara yol açabilecek tehlikeler konusunda güvenlik bilgilerini tanımlamak

için ikaz sembolü (▲) kullanılır. İkaz işareti ile birlikte bir sinyal sözcüğü (TEHLİKE, UYARI veya DİKKAT) kullanılarak yaralanma olasılığı ya da olası tehlike derecesi gösterilmiştir. Ek olarak, bir tehlike sembolü, tehlikenin türünü temsil etmek için de kullanılabilir.

**▲ TEHLİKE** eğer önlenmezse, ölüm veya ciddi yaralanmayla sonuçlanacak tehlikeyi belirtir.















**▲ UYARI** kaçınılmadığı takdirde ölüm veya ağır yaralanma ile sonuçlanabilecek bir tehlikeyi belirtir.

**▲ DİKKAT** kaçınılmadığı takdirde önemsiz veya orta düzeyde yaralanma ile sonuçlanabilecek bir tehlikeyi belirtir.

**DİKKAT** üründe hasara neden olabilecek bir durumu belirtir.

## Tehlike Sembolleri ve Anlamları

|  |  |   |   |
|--|--|---|---|
|  | Kişisel yaralanmaya neden olabilecek tehlikelere ilişkin güvenlik bilgileri. |  | Üniteyi çalıştırmadan veya bakım yapmadan önce Kullanım Kılavuzu'nu okuyun ve uyun. |
|--|--|---|---|

|   |  |   |  |
|---|--|---|--|
|  | Yangın tehlikesi                         |  | Patlama tehlikesi  |
|  | Darbe tehlikesi                          |  | Zehirli duman tehlikesi  |
|  | Sıcak yüzey tehlikesi                    |  | Gürültü tehlikesi - Uzun süreli kullanım için kulak koruması önerilir. |
|  | Sıçrayan cisim tehlikesi - Göz koruması. |  | Patlama tehlikesi  |
|  | Soğuk ısırmaları tehlikesi               |  | Geri tepme tehlikesi   |
|  | Kopartma tehlikesi - hareketli parçalar  |  | Kimyasal madde tehlikesi   |
|  | Termal ısı tehlikesi                     |  | Korozif  |

## Güvenlik Mesajları



**UYARI**

Briggs & Stratton® Motorları fun-kart, go-kart gibi araçları; çocuklar için eğlence veya spor amaçlı arazi araçları (ATV'ler); motosikletler; hava yastıklı tekneler; hava taşıtı ürünleri veya Briggs & Stratton tarafından onaylanmamış yarışma etkinliklerinde kullanılan araçları çalıştırmak için tasarlanmamıştır ve bunlarda kullanılmamalıdır. Yarışma amaçlı ürünlerle ilgili bilgi için bkz. [www.briggsracing.com](http://www.briggsracing.com). Ticari araçlar ve çok koltuklu arazi araçları için lütfen Briggs & Stratton Güç Uygulama Merkezine başvurun: 1-866-927-3349. Yanlış motor uygulamaları yaralanma ve ölümlere neden olabilir.



**UYARI**

**Yakıt ve buharları son derece yanıcı ve patlayıcı niteliktedir.**

**Yangın veya patlama ağır yanıklara veya ölüme neden olabilir.**

### Yakıt Eklerken

- motoru kapatın ve yakıt kapağını çıkarmadan önce en az 2 dakika soğumasını bekleyin.
- Yakıt tankını dışarıda veya iyi havalandırılan bir yerde doldurun.
- Yakıt deposunu aşırı doldurmayın. Yakıtın genleşmesine olanak vermek için yakıt deposu boynunun alt kısmının üstüne kadar doldurmayın.
- Yakıtı kıvılcımlardan, açık ateşten, tutuşturma alevinden, ısı ve diğer tutuşturma kaynaklarından uzak tutun.
- Yakıt hatlarını, depoyu, kapağı ve bağlantı parçalarını çatlak veya sızıntı açısından sık şekilde kontrol edin. Gerekirse değiştirin.
- Yakıt damlarsa, motoru çalıştırmadan önce buharlaşmasını bekleyin.

### Motoru başlatırken

- Bujinin, susturucunun, yakıt kapağının ve hava temizleyicinin (varsa) yerinde ve emniyetli olduğundan emin olun.
- Buji çıkarılmışken motoru krank ile çevirmeyin.
- Motor çalışırken jikle (varsa) AÇIK / ETKİN konuma ayarlayın gaz keleşini (varsa) HIZLI konumuna doğru hareket ettirin ve makine çalışana kadar krank ile çevirin.

### Ekipmanı çalıştırırken

- Motoru veya ekipmanı yakıtın dökülmesine neden olacak kadar eğmeyin.
- Motoru durdurmak için karbüratörü boğmayın.
- Motoru hava temizleme donanımı (varsa) veya hava filtresi (varsa) olmadan asla çalıştırmayın veya kullanmayın.

### Yağ Değiştirirken

- Yağı en üst yağ hazne borusundan boşaltırsanız, yakıt deposu boş olmalıdır, aksi takdirde yakıt sızabilir ve yangın veya patlamaya yol açabilir.

#### Ünitenin Bakım için Yatırırken

- Ünitenin yatırılmasını gerektiren bir bakım işlemi yapılırken, yakıt deposu takılıysa boş olmalıdır, aksi takdirde yakıt sızabilir ve yangın veya patlamaya yol açabilir.

#### Ekipmanı Taşıırken

- Yakıt deposu BOŞ olarak veya yakıt kesme valfi KAPALI konumdayken taşıyın.

#### Yakıtı Veya Depoda Yakıt ile Ekipmanı Saklarken

- Fırınların, ocakların, su ısıtıcılarının veya pilot alevi olan diğer cihazların veya yakıt buharının ateşlenmesine sebep olabilecek diğer ateşleme kaynaklarından uzakta saklayın.



**Motorun çalıştırılması kıvılcıma yol açar.**

**Kıvılcım yakındaki yanıcı gazları ateşleyebilir.**

**Patlama ve yangın meydana gelebilir.**

- Çevrede doğalgaz veya LP sızıntısı varsa motoru çalıştırmayın.
- Buharları yanıcı olduğundan basınçlı ilk çalıştırma sıvıları kullanmayın.



**ZEHİRLİ GAZ TEHLİKESİ.** Motor egzozu sizi dakikalar içerisinde öldürebilecek zehirli bir gaz olan karbonmonoksit içerir. Bu gazı GÖREMEZ, KOKLAYAMAZ YA DA TADINA BAKAMAZSINIZ. Egzoz gazını koklamamış olsanız bile, karbonmonoksit gazına maruz kalabilirsiniz. Bu ürünü kullanırken rahatsızlık, baş dönmesi veya halsizlik hissetmeye başladığınız zaman **HEMEN** temiz havaya çıkın. Doktora görünün. Karbonmonoksit zehirlenmesi yaygın olabilir.

- Karbonmonoksit gazının dolu alanlarda birikmesini ya da buraya çökme riskini azaltmak için bu ürünü SADECE pencere, kapı ve menfezlerden uzakta dış mekânda çalıştırın.
- Pille çalıştırılan karbonmonoksit alarmları ya da yedek pilli plug-in tip karbonmonoksit alarmlarını üretici talimatlarına göre kurun. Duman alarmları karbonmonoksit gazını tespit edemez.
- Bu ürünü fan kullanılsa ve havalandırma için kapı ve pencereler açık olsa bile ev, garaj, bodrum, döşeme altı boşluğu, kulübe ve diğer kısmi olarak kapalı alanlarda ÇALIŞTIRMAYIN. Karbonmonoksit hızlıca bu alanlara dolabilir ve ürün kapalı olsa bile saatlerce kalabilir.
- Bu ürünü HER ZAMAN rüzgar yönüne doğru yerleştirin ve motor egzozunu kapalı alanlardan uzağa konumlandırın.



**Marş ipinin hızla geri gitmesi (geri tepme) elinizi ve kolunuzu bırakabileceğinizden daha hızlı şekilde motora doğru çekecektir.**

**Kemik kırılmaları, çatlama, yaralanma veya burkulmalar meydana gelebilir.**

- Motoru çalıştırırken direnci hissedene kadar ipi yavaşça çekin ve ardından geri tepmeden korunmak için ipi hızla çekin.
- Motoru çalıştırmadan önce harici tüm motor yüklerini/donanımı kaldırın.
- Bıçaklar, rotorlar, makaralar, zincir dişlileri içeren, ancak bu sayılanlarla sınırlı olmayan doğrudan bağlanmış donanım emniyetli bir biçimde bağlanmış olmalıdır.



**Dönen parçalar eller, ayaklar, saç, giysi veya aksesuarlar ile temas edebilir veya bunlara dolanabilir.**

**Uzuv kesilmesine veya ağır kesiklere neden olabilir.**

- Cihazı kullanırken muhafazaların yerinde olduğundan emin olun.
- Ellerinizi ve ayaklarınızı döner parçalardan uzak tutun.
- Uzun saçları bağlayın ve mücevherati çıkarın.
- Bol giysiler, sarkan kumaşlar veya yakalanabilecek başka nesnelere giymeyin.



**Çalışır durumdaki motorlar ısı üretir. Özellikle susturucu olmak üzere motor parçaları aşırı sıcak olur.**

**Temas durumunda şiddetli ısı yanıkları oluşabilir.**

**Yaprak, çimen, çalı gibi yanıcı birikintiler alev alabilir.**

- Dokunmadan önce susturucu, motor silindiri ve fitillerin soğumasını bekleyin.
- Birikintileri susturucu ve silindir alanından kaldırın.
- Kanunun Bölüm 4442'sinde tanımlanan etkin çalışma yasasına göre kıvılcım durdurucuda egzoz sistemi bulunması durumu haricinde motorun ormanlık, çalılık veya çim kaplı alanlarda kullanımı Kaliforniya Eyaleti Kamu Kaynakları Yasası, Bölüm 4442'nin ihlal edilmesine sebep olur. Diğer eyaletler ve federal bölgeler benzeri yasalara sahip olabilir. Bu motorun egzoz sistemi için tasarlanmış bir kıvılcım tutucu almak için orijinal cihaz üreticisine, perakendeciye veya bayiye başvurun.



**Kazayla kıvılcım oluşması yangın veya elektrik çarpmasına yol açabilir.**

**Motorun istenmeden çalıştırılması dolaşmaya, uzuv kesilmesine veya kesiklere yol açabilir.**

**Yangın tehlikesi**

**Ayar veya onarım yapmadan önce:**

- Buji kablosunu çıkarın ve bujiden uzakta tutun.
- Aküyü negatif kutuptan çıkarın (sadece elektrik başlatmalı motorlarda.)
- Sadece doğru aletleri kullanın.
- Motor hızını arttırmak için regülatör yayına, bağlantılara veya diğer parçalara dokunmayın.
- Yedek parçalar orijinal parçalarla aynı tasarımda olmalı ve aynı konumlara yerleştirilmelidir. Farklı parçalar orijinal parçalarla aynı işlevi görmeyebilir ve yaralanmalara sebep olabilir.
- Volana çekiçle veya sert bir cisimle vurmayın, aksi takdirde motor çalışırken volan parçalanabilir.

**Kıvılcım testi yaparken:**

- Onaylanmış bir buji test cihazı kullanın.
- Buji çıkarılmış halde kıvılcım kontrolü yapmayın.









## Özellikler ve Kumandalar

### Motor Kumandaları

Resmi (Şekil: 1, 2, 3, 4) motorunuzla karşılaştırarak çeşitli özellik ve kumandaların yerlerine alışı.

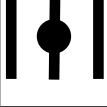
- Motor Kimlik Numaraları **Model - Tip - Kod**
- Motor Seri Numarası
- Yakıt Deposu ve Kapağı
- Hava Filtresi
- Marş İpinin Kulpu (varsa)
- Yağ çubuğu
- Yağ Boşaltma Tapası
- Susturucu, Susturucu Muhafazası (varsa), Kıvılcım Koruması (varsa)
- Jikle (varsa)
- Gaz Kelebeği Kumandası (varsa)
- Yakıt Kesme (varsa)
- Yakıt Filtresi (varsa)
- Hava Giriş Izgarası
- Yağ Filtresi (varsa)
- Elektrikli Marş (varsa)
- Durdurma Düğmesi (varsa)
- Buji

## Motor Kontrol Sembolleri ve Anlamları

|  |   |   |                               |
|--|---|---|-------------------------------|
|  | Motor devri - HIZLI                         |  | Motor devri - YAVAŞ           |
|  | Motor devri - DUR                           |  | AÇIK - KAPALI                 |
|  | Motor çalıştırma - Jikle KAPALI             |  | Motor çalıştırma - Jikle AÇIK |
|  | Yakıt Kapağı Yakıt Kesme - AÇIK             |  | Yakıt Kesme - KAPALI          |
|  | Yakıt seviyesi - Maksimum Aşırı doldurmayın |   |                               |

## Çalıştırma

### Yağ Tavsiyeleri

Yağ kapasitesi: Bkz. **Teknik özellikler** bölümü.

#### DİKKAT

Bu motor Briggs & Stratton tarafından yağsız olarak gönderilmektedir. Ekipman üreticileri veya bayiler motora yağ koymuş olabilir. Motoru ilk kez çalıştırmadan önce bu kılavuzdaki talimatlara uygun şekilde yağ seviyesini kontrol etmeye ve yağ koymaya dikkat edin. Eğer motoru yağsız olarak çalıştırsanız tamiri mümkün olmayan bir şekilde zarar görür ve garanti kapsamı dışında kalır.

En iyi performans için Briggs & Stratton® Garanti Onaylı yağlar kullanmanızı tavsiye ederiz. Diğer yüksek kaliteli deterjan yağlar SF, SG, SH, SJ veya daha yüksek servis için sınıflandırılmış ise kabul edilebilir. Özel katkı maddeleri kullanmayın.

Motor için uygun yağ viskozitesini dış mekan sıcaklığı belirler. Beklenen dış sıcaklık aralığına en uygun viskoziteyi seçmek için tabloyu kullanın. Dış mekan motorlu ekipmanlarının çoğunluğundaki motorlar 5W-30 Sentetik yağ ile gayet iyi çalışır. Yüksek sıcaklıklarda çalıştırılan ekipman için Vanguard® 15W-50 Sentetik yağ en iyi korumayı sağlar.

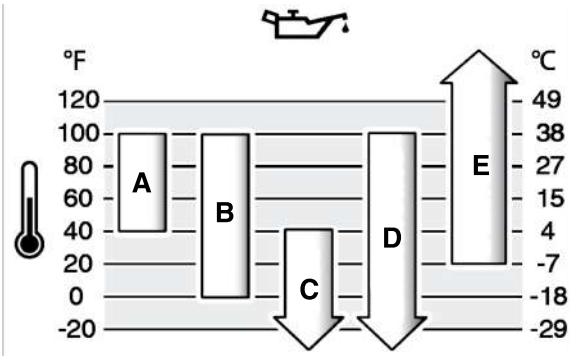

|   |  |
|---|--|
| A | SAE 30 - 40°F (4°C) sıcaklığın altında SAE 30 kullanılırsa zor çalışacaktır.   |
| B | 10W-30 - 80°F (27°C) sıcaklığın üzerinde 10W-30 kullanılması normalden fazla yağ tüketilmesine neden olabilir. Yağ seviyesini daha sık kontrol edin. |
| C | 5W-30  |
| D | Sentetik 5W-30   |
| E | Vanguard® Sentetik 15W-50  |

## Yağ Kontrol Edin ve Ekleyin

Bkz. Şekil: 5

### Yağ kontrol etmeden veya eklemeyen önce

- Motorun yatay olduğunu kontrol edin.
- Yağ doldurma alanını kalıntılardan temizleyin.
- Bkz. **Teknik Özellikler** bölümü, yağ kapasitesi.

#### DİKKAT

Bu motor Briggs & Stratton tarafından yağsız olarak gönderilmektedir. Ekipman üreticileri veya bayiler motora yağ koymuş olabilir. Motoru ilk kez çalıştırmadan önce bu kullanım kılavuzundaki talimatlara uygun şekilde yağ seviyesini kontrol etmeye ve yağ koymaya dikkat edin. Eğer motoru yağsız olarak çalıştırsanız tamiri mümkün olmayan bir şekilde zarar görür ve garanti kapsamı dışında kalır.

### Yağ Seviyesini Kontrol Edin

1. Yağ çubuğunu çıkartın (A, Şekil 5) ve temiz bir bezle temizleyin.
2. Kontrol çubuğunu yerine takın ve sıkıştırın (A, Şekil 5).
3. Yağ çubuğunu çıkarın ve yağ seviyesini kontrol edin. Doğru yağ seviyesi, yağ çubuğu üzerindeki tam dolu işaretinin (B, Şekil 5) tepesidir.

### Yağ Ekleme

1. Yağ seviyesi düşüğe, motor yağ kapağından yavaşça yağ ekleyin (C, Şekil 5). **Aşırı doldurmayın.** Yağ ekledikten sonra bir dakika bekleyin ve sonra yağ seviyesini kontrol edin.
2. Kontrol çubuğunu tekrar yerine takın ve sıkıştırın (A, Şekil 5).

## Düşük Yağ Seviyesi Koruma Sistemi (varsa)

Bazı motorlarda düşük yağ sensörü bulunur. Yağ seviyesi düştüğünde sensör bir ikaz lambasını yakar veya motoru durdurur. Motoru durdurun ve yeniden çalıştırmadan önce bu adımları takip edin.

- Motorun düz olduğundan emin olun.
- Yağ seviyesini kontrol edin. **Motor Yağı Seviye Kontrolü** kısmına bakın.
- Yağ seviyesi düşüğe uygun miktarda yağ ekleyin. Motoru çalıştırın ve (varsa) ikaz lambasının yanmadığından emin olun.
- Yağ seviyesi düşük değilse motoru çalıştırmayın. Yağ sorununun giderilmesi için Briggs & Stratton Yetkili Servis Bayisine başvurun.

## Yakıt Tavsiyeleri

Yakıt aşağıdaki koşullara uygun olmalıdır:

- Temiz, yeni, kurşunsuz benzin.
- Minimum 87 oktan/87 AKI (91 RON). Yüksek irtifada kullanım için aşağıya bakın.
- %10'a kadar etanol (gazohol) içeren benzin kabul edilebilir.

#### DİKKAT

E15 ve E85 gibi onaylanmamış benzinleri kullanmayın. Yağı benzin ile karıştırmayın veya motoru farklı yakıtlarla çalışacak şekilde modifiye etmeyin. Onaylanmamış benzinler motor parçalarına zarar verecektir ve bu hasarlar garanti kapsamında değildir.

Yakıt sisteminde oksitlenmiş yakıt artışı oluşmasını engellemek amacıyla, yakıtı yakıt stabilizatörü karıştırın. Bkz. **Depolama**. Tüm yakıtlar aynı değildir. Çalıştırma veya performans sorunları yaşanır, yakıt tedarikçilerini veya markaları değiştirin. Bu motor benzinle çalışmak üzere sertifikalandırılmıştır. Karbüratörlü motorların emisyon kontrol sistemi EM (Motor Modifikasyonları)'dır. Elektronik yakıt enjeksiyonlu motorların emisyon kontrol sistemleri ECM (Motor Kontrol Modülü), MPI (Çok Portlu Enjeksiyon) ve eğer teçhiz edilmişse O2S (Oksijen Sensörü)'dür.

### Yüksek İrtifa

1524 metrenin üzerindeki yüksekliklerde minimum 85 oktanlı/85 AKI (89 RON) benzin kullanımı kabul edilebilir.

Karbüratörlü motorlar için performansı korumak açısından yüksek irtifa ayarı yapmak gerekir. Bu ayar yapılmadan motorun kullanılması benzin tüketiminde artışa, performansta düşüklüğe ve emisyonunda artışa yol açar Yüksek irtifa ayarı için Briggs & Stratton Yetkili Bayiine başvurun. 762 metrenin altındaki irtifalarda motorun yüksek irtifa ayarıyla kullanılması tavsiye edilmez.

Elektronik Yakıt Enjeksiyonlu (EFI) motorlar için yüksek irtifa ayarına gerek yoktur.

## Yakıtın Doldurulması

Bakınız şekil 6



**UYARI** Yakıt ve yakıt buharları son derece yanıcı ve patlayıcıdır.

Yangın veya patlama ciddi yaralanmalara veya ölümlere yol açabilir.

#### Yakıtın Doldurulması

- Motoru kapatın ve yakıt kapağını açmadan önce motorun en az 2 dakika soğumasını bekleyin.
  - Yakıt deposunu açık havada veya iyi havalandırılmış alanda doldurun.
  - Yakıt deposunu aşırı doldurmayın Yakıtın genişemesine imkan vermek için, yakıt deposu boğazının dip seviyesinin üzerinde doldurmayın.
  - Yakıtı kıvılcım, açık alev, pilot alevi, ısı ve diğer tutuşturma kaynaklarından uzak tutun.
  - Yakıt borularında, deposunda, kapağında ve bağlantı birimlerinde çatlak veya sızıntı olup olmadığını kontrol edin Gerekirse değiştirin.
  - Yakıt dökülürse motoru çalıştırmadan önce buharlaşmasını bekleyin.
1. Yakıt kapağı bölgesini kir ve atıklardan temizleyin Yağ dolum kapağını çıkarın.
  2. Yakıt tankını (A, Şekil 6) yakıtla doldurun. Yakıtın genişemesine imkan vermek için, yakıt deposu boğazının dip seviyesinin üzerinde doldurmayın (C).
  3. Yakıt deposu kapağını yerine takın.

## Motoru Çalıştırma ve Durdurma

Bakınız şekil: 7, 8, 9

#### Motorun Çalıştırılması



**UYARI** Marş ipinin hızla geri çekilmesi (geri tepme) elinizi ve kolunuzu motora doğru uyum sağlayamayacağınız bir süratte çekecektir.

Kemiğiniz kırılabilir, çatlayabilir, yaralanma veya burkulmalar meydana gelebilir.

- Motoru çalıştırırken direnci hissedene kadar ipi yavaşça çekin ve ardından geri tepmeden korunmak için ipi hızla çekin.



**UYARI** Yakıt ve yakıt buharları son derece yanıcı ve patlayıcıdır.

Yangın veya patlama ciddi yaralanmalara veya ölümlere yol açabilir.

#### Motorun Çalıştırılması

- Bujinin, egzozun, yakıt depo kapağının ve hava filtresinin (eğer varsa) yerinde ve sağlam olduğundan emin olun.
- Motoru buji çıkarılmış halde ÇALIŞTIRMAYIN.
- Motor boş olursa, jikle (eğer varsa) OPEN/RUN (Açık/çalıştırma) konumuna getirin, gaz kelebeğini (eğer varsa) FAST (hızlı) konumuna getirin ve motor çalışana kadar marş verin.



**UYARI** ZEHİRLİ GAZ TEHLİKESİ. Motor egzoz gazında sizi bir kaç dakika içinde öldürebilecek karbonmonoksit bulunur. Bunu GÖREMEZSİNİZ, KOKUSUNU veya TADINI ALAMAZSINIZ. Egzoz dumanının kokusunu almanız bile karbonmonoksit gazına maruz kalabilirsiniz. Bu ürünü kullanırken rahatsızlık, baş dönmesi veya bitkinlik hissettiğinizde motoru durdurun ve HEMEN açık havaya çıkın. Bir doktora başvurun. Karbonmonoksit zehirlenmesi yaşıyor olabilirsiniz.

- Bu ürünü SADECE pencerelerden, kapılardan ve havalandırma girişlerinden uzakta kullanarak kapalı iç mekânlara doğru karbonmonoksit gazının ulaşma ve buralarda birikme riskini azaltınız.
- Üretici talimatlarına uygun olarak pilli karbonmonoksit alarmları veya pil destekli elektrikli karbonmonoksit alarmları kurun. Duman alarmları karbonmonoksit gazlarını algılayamazlar.
- Bu ürünü havadar olmaları için kapı ve pencereleri açık veya fanlarla havalandırılıyor olsa dahi için evlerin, garajların, bodrumların, kalabalık mekanların, ahırların ya da diğer kısmen kapalı mekanların içinde çalıştırmayın. Karbonmonoksit gazı bu alanlarda kısa sürede birikebilir ve ürün durdurulduktan sonra dahi saatlerce varlığını sürdürebilir.
- wBu ürünü HER ZAMAN rüzgâr yönünde kullanınız ve egzozu insanların olduğu mekânlardan uzağa doğrultunuz.

**DİKKAT** DİKKAT: Briggs & Stratton tarafından imal edilen bu motora yağ konulmamıştır Motoru çalıştırmadan önce, bu kılavuzda yer alan talimatlara uygun yağ koyduğunuzdan emin olun Motoru yağ olmadan çalıştırsanız, motor onarılamayacak derecede arızalanacak ve garantiniz geçersiz olacaktır.

#### Çalıştırma Sistemini Belirleme

Motoru çalıştırmadan önce motorunuzda bulunan çalıştırma sisteminin tipini belirlemelisiniz. Motorunuzda şu tiplerden biri olacaktır.

- **ReadyStart® Sistemi:** Bu tipte sıcaklık kumandalı jikle bulunur. Manuel jikle veya manuel yakıt besleme tertibatı yoktur.
- **Jikle Sistemi:** Bu tipte soğuk havalarda çalıştırmak için jikle tertibatı bulunur. Bazı modellerde ayrı bir jikle kumandası varken bazılarında jikle/gaz kombine kumandası vardır. Bu modelde manuel yakıt beslemesi yoktur.

Motoru çalıştırmak için sizdeki çalıştırma sistemi için verilmiş olan talimatları izleyin.

Not: Cihazın uzaktan kumandası olabilir Uzaktan kumandanın yeri ve kullanımı ile ilgili bilgi için cihaz kılavuzuna bakın.

#### ReadyStart® Sistemi

1. Motor yağını kontrol edin. **Motor Yağı Seviye Kontrolü** kısmına bakın.
2. Cihaz tahrik kumandalarının, eğer varsa, kullanılmadığından emin olun.
3. Yakıt kesme kumandasını (A, Şekil 7), eğer varsa, AÇIK konumuna getirin.
4. Gaz kelebeği kumandasını (B, Şekil 7, 8), eğer varsa, HIZLI konumuna getirin. Motoru hızlı konumunda FAST çalıştırın.
5. Durdurma anahtarı (D, Şekil 7, 8) varsa, anahtara basarak ON konumuna getirin.
6. Üründe motor durdurma kolu (C, Şekil 9) varsa, motor durdurma kolunu tutamağa yaslayın.
7. **Makaralı Marş, varsa:** Marş ipinin kulpunu (E, Şekil 7, 8) sıkıca tutun. Marş ipinin kulpunu direnci hissedene kadar yavaşça çekin, sonra hızla çekin.



**UYARI** Marş ipinin hızla geri dönmesi (geri tepme) elinizi ve kolunuzu sizin reaksiyon verme hızınızdan daha hızlı olarak motora doğru çekebilir Kemiğiniz kırılabilir, çatlayabilir, yaralanma veya burkulmalar meydana gelebilir. Motoru çalıştırırken direnci hissedene kadar ipi yavaşça çekin ve ardından geri tepmeden korunmak için ipi hızla çekin.

8. **Elektrikli Marş, varsa:** Elektrikli marş düğmesini ON / START (AÇIK/MARŞ) konumuna getirin.

**DİKKAT** Marş motorunun ömrünü uzatmak adına kısa marş denemeleri (en fazla beş saniye) yapın. Marş denemeleri arasında bir dakika bekleyin.

Not: Birkaç denemenin ardından motor çalışmazsa, yerel bayinize başvurun veya **BRIGGSandSTRATTON.COM** adresine gidin veya **1-800-233-3723** no'lu telefonu arayın (ABD'de).

#### Jikle Sistemi

1. Motor yağını kontrol edin. **Motor Yağı Seviye Kontrolü** kısmına bakın.
2. Cihaz tahrik kumandalarının, eğer varsa, kullanılmadığından emin olun.
3. Yakıt kesme kumandasını (D, Şekil 7), eğer varsa, AÇIK konumuna getirin.
4. Gaz kelebeği kumandasını (B, Şekil 7, 8), eğer varsa, HIZLI konumuna getirin. Motoru hızlı konumunda FAST çalıştırın.
5. Jikle kumandasını (C, Şekil 7) KAPALI konumuna getirin.

Not: Not: Sıcak bir motoru yeniden çalıştırırken genellikle jikle gerekmez.

6. Üründe motor durdurma kolu (C, Şekil 9) varsa, motor durdurma kolunu tutamağa yaslayın.
7. **Makaralı Marş, varsa:** Marş ipinin kulpunu (E, Şekil 7, 8) sıkıca tutun. Marş ipinin kulpunu direnci hissedene kadar yavaşça çekin, sonra hızla çekin.



**UYARI** Marş ipinin hızla geri dönmesi (geri tepme) elinizi ve kolunuzu sizin reaksiyon verme hızınızdan daha hızlı olarak motora doğru çekebilir Kemiğiniz kırılabilir, çatlayabilir, yaralanma veya burkulmalar meydana gelebilir. Motoru çalıştırırken direnci hissedene kadar ipi yavaşça çekin ve ardından geri tepmeden korunmak için ipi hızla çekin.

8. **Elektrikli Marş, varsa:** Elektrikli marş düğmesini ON / START (AÇIK/MARŞ) konumuna getirin.

**DİKKAT** Marş motorunun ömrünü uzatmak adına kısa marş denemeleri (en fazla beş saniye) yapın. Marş denemeleri arasında bir dakika bekleyin.

9. Motor ısındıkça, jikle kumandasını (F, Şekil 7) AÇIK / ÇALIŞTIRMA konumuna getirin.

Not: Birkaç denemenin ardından motor çalışmazsa, yerel bayinize başvurun veya **BRIGGSandSTRATTON.COM** adresine gidin veya **1-800-233-3723** no'lu telefonu arayın (ABD'de).

## Motoru Durdurma



**Yakıt ve yakıt buharları son derece yanıcı ve patlayıcıdır.**

**Yangın veya patlama ciddi yaralanmalara veya ölümlere yol açabilir.**

- Motoru durdurmak için karbüratörü boğmayın.
1. **Motor Durdurma Kolu, varsa:** Motor durdurma kolunu serbest bırakın (E, Şekil 9).  
**Durdurma Anahtarı, varsa:** Durdurma anahtarı (D, Şekil 7, 8) varsa, DURDURMA konumuna getirin.  
**Gaz Kelebeği Kumandası (varsa)** Gaz kelebeği kumandasını (B, Şekil 7, 8), eğer varsa, DURDURMA konumuna getirin.  
**Elektrikli Marş Anahtarı, varsa:** Elektrikli marş anahtarını OFF / STOP (KAPALI/ DURDURMA) konumuna getirin. Anahtarı çıkartın ve çocukların ulaşamayacağı güvenli bir yerde saklayın.
  2. Motorun durmasının ardından, eğer varsa yakıt kesme valfini (A, 7) KAPALI konumuna getirin.

## Bakım

**DİKKAT** DİKKAT: Bakım sırasında motor yana yatırılacaksa, yakıt deposu boş olmalıdır ve bujinin olduğu taraf yukarıda olmalıdır. Eğer yakıt deposu boş değilse ve motor farklı bir yönde yana yatırılmışsa, hava filtresine ve/veya bujiye yağ veya benzin kaçması sonucu motorun çalıştırılması zor olabilir.



Ünitenin yatırılmasını gerektiren bir bakım işlemi yapılırken, yakıt deposu boş olmalıdır, aksi takdirde yakıt sızabilir ve yangın veya patlamaya yol açabilir.

Motor ve motor parçalarıyla ilgili tüm bakım ve onarım hizmetleri için Briggs & Stratton Yetkili servislerine başvurmanızı tavsiye ediyoruz.

**DİKKAT** DİKKAT: Motorun doğru çalışması için bu motorun yapımında kullanılan tüm parçalar yerlerinde olmalıdır.



**Kazayla kıvılcım oluşması yangın veya elektrik çarpmasına yol açabilir.**

**Motorun kazara çalıştırılması boğulma, uzuv kaybı veya uzuvların kesilmesine yol açabilir.**

**Yangın tehlikesi**

**Ayar veya onarım yapmadan önce:**

- Buji kablosunu sökün ve bujiden uzakta tutun.
- Aküyü negatif kutuptan sökün (sadece elektrikli marşı olan motorlarda).
- Sadece doğru aletleri kullanın.
- Motor hızını arttırmak için regülatör yayına, bağlantılara veya diğer parçalara DOKUNMAYIN.
- 1Yedek parçalar orijinal parçalarla aynı tasarımda olmalı ve aynı konumlara yerleştirilmelidir. Farklı parçalar orijinal parçalarla aynı işlevi görmeyebilir ve yaralanmalara sebep olabilir.
- Volana çekiçle veya sert bir cisimle vurmeyin, aksi takdirde motor çalışırken volan parçalanabilir.

**Kıvılcım testi yaparken:**

- Onaylanmış bir buji test cihazı kullanın.
- Buji çıkarılmış halde kıvılcım kontrolü yapmayın.

## Emisyon Kontrol Servisi

**Emisyon kontrol cihazlarının ve sistemlerinin bakımı, değişimi veya onarımı herhangi bir yol dışı motor onarım merkezi veya ustası tarafından yapılabilir.** Ancak "ücretsiz" emisyon kontrol servisi almak için çalışma fabrika yetkili bayisi tarafından yapılmalıdır. Emisyon Kontrol Beyanına bakınız.

## Bakım Programı

| İlk 5 Saat  |
|---|
| <ul style="list-style-type: none"><li>• Yağı değiştirin</li></ul>   |
| Her 8 saatlik çalışmada veya günde bir kez  |
| <ul style="list-style-type: none"><li>• Motor yağ seviyesini kontrol edin</li><li>• Egzoz ve kumanda çevresindeki alanı temizleyin.</li><li>• Hava girişi ızgarası</li></ul>  |
| Her 50 Saatte veya Senede Bir   |
| <ul style="list-style-type: none"><li>• Hava filtresini temizleyin <sup>1</sup></li><li>• Ön temizleyiciyi (varsa) temizleyin <sup>1</sup></li><li>• Motor yağını değiştirin</li><li>• Yağ filtresini değiştirin (varsa)</li><li>• Egzoz sistemi bakımı</li></ul> |
| Her 200 Saatte bir  |
| <ul style="list-style-type: none"><li>• Hava filtresini değiştirin <sup>1</sup></li><li>• Ön temizleyiciyi (varsa) değiştirin <sup>1</sup></li></ul>  |
| Senede bir  |
| <ul style="list-style-type: none"><li>• Bujileri değiştirin</li><li>• Yakıt sistemi bakımı</li><li>• Soğutma sistemi bakımı <sup>1</sup></li><li>• Supap aralığı kontrolü <sup>2</sup></li></ul>  |

<sup>1</sup> Tozlu koşullarda veya havada parçacıklar varsa, daha sık temizleyin.

<sup>2</sup> Motorda performans sorunu görülmeden gerekli değildir.

## Karbüratör ve Motor Hızı

Karbüratör ve motor hızı üzerinde hiçbir zaman oynama yapmayınız. Karbüratör ayarı fabrikada birçok koşulda verimli bir şekilde çalışacak şekilde ayarlanmıştır. Motor hızını arttırmak için regülatör yayına, bağlantılara veya diğer parçalara dokunmayın. Herhangi bir ayar gerektiğinde servis için Briggs & Stratton Yetkili Servis Bayine başvurun.

**DİKKAT** Ekipman üzerine takılı olan motor için azami hızı ekipmanın üreticisi belirler. Bu hızı **aşmayın**. Ekipman için olan azami hızdan emin değilseniz veya fabrikada hızın ne şekilde ayarlandığını bilmiyorsanız, destek için Briggs & Stratton Yetkili Servis Bayine başvurun. Ekipmanın güvenli ve doğru çalıştırılması için motor hızının sadece kalifiye bir servis teknisyeni tarafından ayarlanması gerekir.

## Buji bakımı

Şekle bakınız: 10

Sentille aletiyle (B) tırnak aralığını (A, Şekil 10) kontrol edin. Gerekirse, aralığı yeniden ayarlayın. Bujiyi monte edin ve tavsiye edilen torka sıkın. Aralık ayarı veya tork değeri için **Özellikler** bölümüne bakın.

Not: Bazı bölgelerde, yerel kanun ateşleme sinyallerini bastırması için rezistör buji kullanılmasını gerektirir. Eğer motorun orijinalinde rezistörlü buji varsa, parça değişikliğinde aynı tip buji kullanın.

## Egzoz Sistemi Bakımı



**Çalışan motor ısı yayar. Motor parçaları, özellikle de egzoz aşırı ısınır.**

**Dokunma sonucu ciddi yanıklar meydana gelebilir.**

**Yaprak, çim, çalı vs. gibi yanabilir atıklar, alev alabilir.**

- Dokunmadan önce egzozun, motor silindirin ve kanatçıkların soğumasını bekleyin.
- Biriken kirleri egzoz ve silindir alanından uzaklaştırın.



- Motorun egzoz sisteminde düzenli bakım ve kontrolü yapılan kıvılcım durdurucu yoksa, bu motoru herhangi bir ormanlık alanda, çalı veya çimlerin olduğu bir arazide kullanmak Kaliforniya Kamu Kaynakları Kanunu'nun 4442 sayılı yasasına aykırıdır Diğer eyaletler ve federal bölgeler benzeri yasalara sahip olabilir Bu motorun egzoz sistemi için tasarlanmış bir kıvılcım tutucu almak için orijinal cihaz üreticisine, perakendeciye veya bayiye başvurun.

Birken kirleri egzoz ve silindir alanından uzaklaştırın. Egzozda çatlak, korozyon veya diğer hasarların olup olmadığını kontrol edin Varsa, kıvılcım tutucuyu sökün, hasar veya karbon tıkanması olup olmadığını kontrol edin Hasar varsa , çalıştırmadan önce yedek parçaları monte edin.



#### UYARI

Yedek parçalar orijinal parçalarla aynı tasarımda olmalı ve aynı konumlara yerleştirilmelidir Farklı parçalar orijinal parçalarla aynı işlevi görmeyebilir ve yaralanmalara sebep olabilir.

## Motor Yağını Değiştirme

Bakınız şekil: 11, 12, 13, 14



#### UYARI



**Yakıt ve yakıt buharları son derece yanıcı ve patlayıcıdır.**

**Yangın veya patlama ciddi yaralanmalara veya ölümlere yol açabilir.**

**Çalışan motor ısı yayar Motor parçaları, özellikle de egzoz aşırı ısınır.**

**Dokunma sonucu ciddi yanıklar meydana gelebilir.**

- Yağı en üst yağ hazne borusundan boşaltırken, yakıt deposu boş olmalıdır, aksi takdirde yakıt sızabilir ve yangın veya patlamaya yol açabilir.
- Dokunmadan önce egzozun, motor silindirinin ve kanatçıkların soğumasını bekleyin.

Kullanılmış yağ tehlikeli bir atık maddedir ve uygun bir şekilde atılmalıdır Evsel atığınızla birlikte çöpe atmayın Geri dönüşüm/güvenli atık merkezleri için yerel yetkililere, servis merkezine, veya bayilere başvurun.

### Yağın Boşaltılması

1. Motor kapalı fakat halen sıcak iken, buji kablosunu sökün (A, Şekil 11) ve bujiden (E) uzakta tutun.
2. Yağ çubuğunu çıkartın (G, Şekil 12).
3. Yağ boşaltma tapasını sökün (F, Şekil 13). Yağı bu işlem için onaylanmış bir kaba boşaltın.

*Not:* Yağ boşaltma tapalarından herhangi biri (G, Şekil 13) bu motorda bulunuyor olabilir.

4. Yağ boşaldıktan sonra, yağ boşaltma tapasını monte edin ve sıkın (F, Şekil 13).
5. Üst yağ doldurma borusundan (C, Şekil 14) yağı boşaltırken bujiyi (E) motorun üstünde koruyun. Yağı bu işlem için onaylanmış bir kaba boşaltın.



#### UYARI

Yağı en üst yağ hazne borusundan boşaltırsanız, yakıt deposu boş olmalıdır, aksi takdirde yakıt sızabilir ve yangın veya patlamaya yol açabilir. Yakıt deposunu boşaltmak için motoru yakıt tükenmesinden durana kadar çalıştırın.

### Yağ Filtresi Değişimi, varsa

Bazı motorlarda yağ filtresi bulunur. Değişim aralıkları için, **Bakım Planına** bakın.

1. Yağı motordan boşaltın. **Yağı Boşaltma** kısmına bakın.
2. Yağ filtresini sökün (H, Şekil 12) ve doğru şekilde atığa çıkartın.
3. Yeni yağ filtresini takmadan önce yağ filtre contasını taze, temiz yağla yağlayın.
4. Yağ filtresini conta yağ filtresi adaptörüne temas edene dek elle takın, ardından 1/2 ila 3/4 tur döndürerek sıkın.
5. Yağ Ekleyin. **Yağı Ekleme** kısmına bakın.
6. Motoru çalıştırıp bir süre bekleyin. Motor ısındığında, sızıntıları kontrol edin.
7. Motoru stop edin ve yağ seviyesini kontrol edin Doğru seviye kontrol çubuğu üzerindeki tam dolu işaretinin üzeridir (B, Şekil 12).

### Yağ Ekleme

- Motorun düz olduğundan emin olun.

- Yağ doldurma alanını tamamen temizleyin.
- Yağ kapasitesi için **Özellikler** bölümüne bakın.

1. Yağ çubuğunu (F, Şekil 12) çıkartın ve temiz bir bezle silin.
2. Motor yağ doldurma ağzından yavaşça yağ doldurun (C, Şekil 12). **Fazla doldurmayın.** Yağ ekledikten sonra 1 dakika bekleyin ve yağ seviyesini ölçün.
3. Kontrol çubuğunu yerine takın ve sıkıştırın (A, Şekil 12).
4. Yağ çubuğunu çıkartın ve yağ seviyesini kontrol edin Doğru seviye kontrol çubuğu üzerindeki tam dolu işaretinin üzeridir (B, Şekil 12).
5. Kontrol çubuğunu yerine takın ve sıkıştırın (A, Şekil 12).
6. Buji kablosunu (D, Şekil 11) bujiye (E) bağlayın.

## Hava Filtresi Bakımı

Bakınız şekil: 15, 16



#### UYARI



**Yakıt ve yakıt buharları son derece yanıcı ve patlayıcıdır.**

**Yangın veya patlama ciddi yaralanmalara veya ölümlere yol açabilir.**

- Motoru hava temizleme donanımı (eğer mevcutsa) veya hava filtresi (eğer mevcutsa) olmadan asla çalıştırmayın veya kullanmayın.

**DİKKAT** DİKKAT: Filtreyi temizlemek için basınçlı hava veya solvent kullanmayın Basınçlı hava filtreye hasar verebilir ve solventler filtreyi eritir.

Servis şartları için **Bakım Tablosuna** bakın.

Birçok modelde ya köpük ya da kağıt filtre bulunur. Bazı modellerde yıkanabilen ve yeniden kullanılabilen ön-temizleyici mevcuttur. Bu kılavuzdaki resimleri sizin motorunuzdaki tiplerle karşılaştırın ve ona göre bakımını yapın.

### Köpük Hava Filtresi

1. Kilidi (A, Şekil 15) serbest konuma getirin ve kapağı (B) açın.
2. Artık maddelerin karbüratöre düşmesini önlemek için, özenli bir şekilde köpük elemanı (C, Şekil 15) hava filtresi yuvasından çıkartın.
3. Köpük elemanı (C, Şekil 15) sıvı deterjan ve suyla temizleyin Köpük elemanını temiz bir bezle sıkarak kurutun.
4. Köpük elemanı (C, Şekil 15) temiz motor yağıyla doldurun. Motor yağının fazlasını atmak için, köpük elemanını temiz bir bez içinde sıkın.
5. Köpük elemanı (C, Şekil 15) hava filtresi yuvasına takın
6. Kapağı kapatın (B, Şekil 15) ve kilidi (A) kilitli konuma kaydırın.

### Kağıt Hava Filtresi

1. Bağlantı elemanını(elemanlarını) (A, Şekil16) gevşetin.
2. Kapağı (B, Şekil 16) çıkartın.
3. Artık maddelerin karbüratöre düşmesini önlemek için, özenli bir şekilde ön filtreyi (D, Şekil 16) ve filtreyi (C) hava filtresi yuvasından çıkartın.
4. Ön filtreyi (D, Şekil 16) filtreden (C) çıkartın.
5. Kiri gevşetmek için filtreyi (C, Şekil 16) sert bir zemine hafifçe vurun. Filtre aşırı derecede kirliyse, yeni bir filtreyle değiştirin.
6. Ön filtreyi (D, Şekil 16) sıvı deterjan ve suyla yıkayın. Ön filtreyi havayla tamamen kurutun. **Ön filtreyi** yağlamayın.
7. Ön filtreyi (D, Şekil 16) filtreye (C) yerleştirin.
8. Filtreyi (C, Şekil 16) ve ön temizleyiciyi (D) hava filtresi yuvasına yerleştirin. Filtrenin yuvada sağlam şekilde durduğundan emin olun.
9. Kapağı (B, Şekil 16) takın ve bağlantı elemanıyla(larıyla) (A ) sıkın. Bağlantı elemanının sıkı olduğundan emin olun.

## Yakıt Sistemi Bakımı

Bkz. Şekil: 17



#### UYARI



**Yakıt ve buharları son derece yanıcı ve patlayıcı niteliktedir.**

**Yangın ya da patlama ağır yanıklara veya ölüme neden olabilir.**

- Yakıtı kıvılcımlardan, açık ateşten, tutuşturma alevinden, ısı ve diğer tutuşturma kaynaklarından uzak tutun.
- Yakıt hatlarını, tankı, kapağı ve donanımları çatlak veya sızıntıya karşı sık sık kontrol edin. Gerekirse değiştirin.

- Yakıt filtresini temizlemeden veya değiştirmeden önce, yakıt deposunu boşaltın veya yakıt kesme valfini kapatın.
- Yakıt damllarsa, motoru çalıştırmadan önce buharlaşmasını bekleyin.
- Yedek parçalar orijinal parçalarla aynı olmalı ve orijinal parçalarla aynı konumda monte edilmelidir.

### Yakıt Filtresi, varsa

1. Yakıt filtresini temizlemeden veya değiştirmeden önce, (A, Şekil 17), yakıt deposunu boşaltın veya yakıt durdurma valfini kapatın. Aksi takdirde, yakıt sızabilir ve yangın veya patlamaya yol açabilir.
2. Kelepçelerin (C) üzerindeki tırnakları (B, Şekil 17) sıkıca pense kullanın, ardından kelepçeleri yakıt filtresinden (A) uzağa kaydırın. Yakıt borularını (D) çevirin ve yakıt filtresinden çekin.
3. Yakıt hatlarında (D, Şekil 17) çatlak veya kaçak olmadığını kontrol edin. Gerekirse değiştirin.
4. Yakıt filtresini (A, Şekil 17) orijinal cihaz yedek filtresiyle değiştirin.
5. Yakıt hatlarını (D, Şekil 17) gösterildiği gibi kelepçelerle (C) bağlayın.

## Soğutma Sistemi Bakımı



**UYARI**

**Çalışan motor ısı yayar Motor parçaları, özellikle de egzoz aşırı ısınır.**

**Dokunma sonucu ciddi yanıklar meydana gelebilir.**

**Yaprak, çim, çalı vs. gibi yanabilir atıklar, alev alabilir.**

- Dokunmadan önce egzozun, motor silindirin ve kanatçıkların soğumasını bekleyin.
- Biriken kirleri egzoz ve silindir alanından uzaklaştırın.

**DİKKAT** DİKKAT: Motoru temizlerken su kullanmayın Su yakıt sistemini kirletebilir Motoru temizlemek için fırça veya kuru bir bez kullanın.

Bu, su soğutmalı bir motordur. Kir veya artıklar hava akışını kısıtlayabilir ve motorun aşırı ısınmasına neden olarak performans düşüşü ve motor ömrünün kısalmaya gibi sonuçlar doğurabilir.

1. Hava giriş alanındaki kalıntıları temizlemek için fırça veya kuru bez kullanın.
2. Bağlantıları, yayları ve kumandaları temiz tutun
3. Egzozun etrafındaki ve arkasındaki alanı yanıcı kirlere temizleyin.
4. Varsa, yağ soğutma kanatçıkları varsa kir ve kalıntı olmadığından emin olun.

Zaman içinde silindir soğutma kanatçıkları içinde artık maddeler birikebilir ve bu da motorun aşırı ısınmasına yol açabilir. Bu artık maddeler motoru kısmen sökmeden çıkartılamaz. **Bakım Planında** önerilen şekilde kontrol edilip temizlenmesi için Briggs & Stratton Yetkili Servis Bayine başvurun.

## Saklama



**UYARI**

**Yakıt ve buharları son derece yanıcı ve patlayıcı niteliktedir.**

**Yangın ya da patlama, şiddetli yanıklara ya da ölüme neden olabilir.**

**Yakıt veya Depoda Yakıt bulunan Ekipmanları Saklarken**

- Fırınların, ocakların, su ısıtıcılarının veya pilot alevi olan diğer cihazların veya yakıt buharının ateşlenmesine sebep olabilecek diğer ateşleme kaynaklarından uzakta saklayın.

**Yakıt Sistemi**

Bkz. Şekil: 18

Motoru yatay şekilde (normal çalışma konumu) saklayın. Yakıt deposunu yakıtla doldurun (A, Şekil 18). Yakıtın genişlemesine yer bırakmak için yakıt deposu boynundan (B) daha yukarıya kadar doldurmayın.

Yakıt 30 günden fazla depolama kabında saklanırsa bozulabilir. Kaba her yakıt eklediğinizde, üretici talimatlarında belirtilen şekilde yakıtı yakıt stabilizatörü ile edin. Bu, yakıtı temiz tutar ve yakıtla ilgili sorunları veya yakıt sisteminde kirlenmeyi azaltır.

Yakıt stabilizatörü talimatlara uygun şekilde ilave edildiğinde motordan yakıtı boşaltmaya gerek yoktur. Depolamadan önce, yakıtın ve stabilizatörün yakıt sisteminde hareket edebilmesi için motoru 2 dakikalığına AÇIN.

Motordeki benzine yakıt stabilizatörü katılmamış ise yakıt onaylanmış bir kap içine boşaltılmalıdır. Motor benzinsizlikten duruncaya kadar motoru çalıştırın. Tazeliği korumak için depolama kabında yakıt stabilizatörü kullanılması tavsiye edilir.

### Motor Yağı

Motor hala sıcakken, motor yağını değiştirin. **Motor Yağını Değiştirme** kısmına bakın.

## Sorun Giderme

Destek için, yerel bayinize başvurun veya **BRIGGSandSTRATTON.COM** adresini ziyaret edin veya **1-800-233-3723** numaralı telefonu arayın (ABD'de).

## Özellikler

| Model: 140000        |                               |
|----------------------|-------------------------------|
| Silindir hacmi       | 13.60 ci (223 cc)             |
| Çap                  | 2.913 in (74 mm)              |
| Strok                | 2.040 in (51,82 mm)           |
| Yağ Kapasitesi       | 18 - 20 oz (,54 - ,59 L)      |
| Buji Tırnak Aralığı  | .020 in (,51 mm)              |
| Buji Tırnak Torku    | 180 lb-in (20 Nm)             |
| Armatür Hava Aralığı | .010 - .014 in (,25 - ,36 mm) |
| Emme Valfi Boşluğu   | .004 - .008 in (,10 - ,20 mm) |
| Egzoz Valfi Boşluğu  | .004 - .008 in (,10 - ,20 mm) |

Motor gücü, deniz seviyesinin üzerinde her 1000 fitte (300 metre) %3,5 oranında ve 77 °F (25 °C) üzerinde her 10 °F (5,6 °C) derecede %1 düşecektir. 15"ye kadar açıda motor tatmin edici bir şekilde çalışacaktır. Eğilimli alanlarda izin verilen güvenli çalışma limitleri için ekipman operatör kullanım kılavuzuna bakın.

| Servis Parçaları - Model: 140000 |                |
|----------------------------------|----------------|
| Servis Parçası                   | Parça Numarası |
| Hava Filtresi, Köpük             | 797301         |
| Hava Filtresi, Kağıt             | 795066, 5419   |
| Ön temizleyici, Hava Filtresi    | 796254         |
| Yağ - SAE 30                     | 100005         |
| Yağ Filtresi                     | 795990         |
| Yakıt Filtresi                   | 298090, 5018   |
| Rezistör Bujisi                  | 692051         |
| Buji Anahtarı                    | 89838, 5023    |
| Buji Test Aygıtı                 | 19368          |

Makine ve makine parçalarının tüm bakım ve servis işlemleri için Briggs & Stratton Yetkili Satıcısına danışmanızı tavsiye ederiz.

**Güç Değerleri:** Münferit benzinli motor modellerinin toplam güç değeri SAE (Society of Automotive Engineers) kod J1940 Küçük Motor Güç ve Tork Değeri Belirleme İşlemi'ne göre etiketlenmiştir ve SAE J1995'e uygun anma değerine sahiptir. Etiketlerinde 'rpm' (dev/dk) yazan motorların tork değerleri 2600 dev/dk'da, diğerleri 3060 dev/dk'apost;da; beygir gücü değerleri 3600 dev/dk'da alınmıştır. Toplam güç eğrileri www.BRIGGSandSTRATTON.COM adresinde görülebilir. Net güç değerleri egzoz ve hava temizleyici takılmış haldeyken alınırken, toplam güç değerleri bu ekipmanlar olmadan alınır. Gerçek toplam motor gücü, net motor gücünden daha yüksek olacaktır ve diğer etkenlerin yanı sıra ortam şartlarından ve motorlar arası farklılıklardan etkilenecektir. Motorların bulunduğu geniş ürün yelpazesi göz önüne alındığında benzinli motor, herhangi bir motorlu ekipmanda kullanıldığında toplam anma gücünü üretmeyebilir. Bu fark, çeşitli motor bileşenleri (hava temizleyici, egzoz, şarj etme, soğutma, karbüratör, yakıt pompası vs.), uygulama sınırlamaları, ortam çalışma şartları (sıcaklık, nem, yükseklik) ve motorlar arası farklılıklar dâhil fakat bunlarla sınırlı olmamak üzere çok sayıda faktörden kaynaklanmaktadır. Üretim ve kapasite sınırlamalarından dolayı Briggs & Stratton bu motoru daha güçlü bir motorla değiştirebilir.

## Garanti

### Briggs & Stratton Motor Garantisi

Ocak 2019'dan itibaren geçerlidir

**Sınırlı Garanti**

Briggs & Stratton aşağıda belirtilen garanti süresi boyunca malzemeden veya işçilikten ya da her ikisinden kaynaklanan bir kusuru olan herhangi bir parçayı ücretsiz tamir etmeyi veya değiştirmeyi garanti etmektedir. Bu garanti uyarınca tamir veya değiştirme için gönderilen ürünlerin nakliye giderleri müşteriye aittir. Bu garanti

aşağıda belirtilen süre ve koşullar çerçevesinde geçerlidir. Garanti hizmeti için BRIGGSandSTRATTON.COM adresindeki bayi bulma haritasını kullanarak en yakın Yetkili Servis Bayisini bulun. Müşteri Yetkili Servis Sağlayıcı ile irtibata geçmeli ve ürünün Yetkili Servis Sağlayıcı tarafından incelenip test edilmesi için uygun şartları sağlamalıdır.

**Başka bir açık garanti yoktur. Dolaylı garantiler, ticari elverişlilik ve belirli bir amaca uygunluk dahil, aşağıda belirtilen garanti süresi veya yasanın izin verdiği zaman ile sınırlıdır.** Tesadüfi veya dolaylı hasarlar için sorumluluk, yasalarda izin verildiği ölçüde hariç tutulur. Bazı devletler veya ülkeler dolaylı bir garantinin ne kadar sürdüğüne bir sınırlama getirilmesine izin vermemektedir ve bazı devletler veya ülkeler arıza veya sonuç şeklindeki hasarların dışarıda tutulmasına veya sınırlanmasına izin vermemektedir ve bu nedenle yukarıdaki sınırlama ve istisna sizin için geçerli olmayabilir. Bu garanti size bazı spesifik yasal haklar ve devletten devlete ve ülkeden ülkeye <sup>4</sup> değişen bazı kanuni haklar verir.

## Standart Garanti Koşulları <sup>1, 2, 3</sup>

### Vanguard®; Ticari Seriler <sup>3</sup>

Tüketici Kullanımı - 36 ay

Ticari Kullanım - 36 ay

### XR Serisi

Tüketici Kullanımı - 24 ay

Ticari Kullanım - 24 ay

### Dura-Bore™ Dökme Demir Kovanlı Diğer Tüm Motorlar

Tüketici Kullanımı - 24 ay

Ticari Kullanım - 12 ay

### Tüm Diğer Motorlar

Tüketici Kullanımı - 24 ay

Ticari Kullanım - 3 ay

<sup>1</sup> Bunlar bizim standart garanti koşullarımızdır, ama nadiren kitapçığın basım tarihinde henüz belirlenmemiş ilave garanti kapsamı olabilir. Motorunuzun güncel garanti koşulları için BRIGGSandSTRATTON.com web sitesine gidin veya yetkili Briggs & Stratton Bayinize başvurun.

<sup>2</sup> Bir üniteye güç beslemesi için veya ticari amaçla kullanılan yedekleme jeneratörleri, ticari amaçlı kullanılan yedek güç jeneratörleri, 25 MPH'yi aşan ticari araçlar veya yarış pistinde ya da ticari veyahut kiralık pistlerde kullanılan motorlar için kullanılan ekipmandaki motorlarda garanti geçerli değildir.

<sup>3</sup> Yedek güç jeneratörüne kurulan Vanguard: 24 aylık tüketici kullanımı, ticari kullanım için garanti yoktur. Temmuz 2017'den önce üretim tarihine sahip Ticari Seriler için 24 ay tüketici kullanımı, 24 ay ticari kullanım.

<sup>4</sup> Avustralya'da - Ürünlerimiz Avustralya Tüketici Yasası uyarınca kapsam dışı tutulmayan garantiler ile birlikte gelmektedir. Büyük bir arıza için ürün değiştirme veya ücret iadesi hakkınız ve makul olarak önceden tahmin edilebilen başka bir kayıp veya hasar için tazminat hakkınız bulunmaktadır. Ayrıca ürünler kabul edilebilir kalitede olmadığı ve arıza büyük arıza niteliğinde olmadığı zaman da ürünlerin değiştirilmesi ve tamir edilmesi hakkınız vardır. Garanti hizmeti için, BRIGGSandSTRATTON.COM adresindeki bayi arama fonksiyonunu kullanarak veya 1300 274 447 no'lu telefonu arayarak ya da salesenquires@briggsandstratton.com.au adresine e-posta göndererek veya Briggs & Stratton Australia Pty Ltd, 1 Moorebank Avenue, Moorebank, NSW, Australia, 2170 posta adresine yazarak en yakın Yetkili Servis Bayisini bulunuz.

Garanti süresi, ilk perakende veya ticari tüketici tarafından satın alındığı orijinal tarihten itibaren başlar. "Tüketici kullanımı" ile perakende tüketicisi tarafından mesken amaçlı konut içinde kişisel kullanım ifade edilmektedir. "Ticari kullanım" ticari, gelir elde etme veya kiralama amaçlı da dâhil olmak üzere, diğer tüm kullanımları kapsamaktadır. Bir motor bir defalık ticari kullanımından ardından, ticari kullanım motoru olarak kabul edilecektir ve bu garanti kapsamında ticari motor şartlarına tabi olacaktır.

**Satın alma makbuzunuzu saklayın. Garanti servisi istendiği zaman ilk satın alma tarihi kanıtını sağlayamamanız halinde garanti süresini belirlemek için ürünün üretim tarihi kullanılacaktır. Briggs & Stratton ürünlerinde garanti hizmeti almak için ürün tesciline gerek yoktur.**

### Garanti Kapsamı Hakkında Bilgi

Bu garanti sadece motorla ilgili arızalı malzeme ve/veya işçiliği kapsar, motorun monte edildiği cihazların değiştirilmesini veya iadesini kapsamaz. Rutin bakım, ayarlamalar, düzeltmeler, veya normal aşınma/yıpranmalar bu garanti kapsamına girmez. Benzer olarak, motorda değişiklik veya modifikasyon yapılmışsa, ya da motor seri numarası silinmiş veya sökülümüşse garanti geçerli değildir. Bu garanti aşağıdakilerin neden olduğu motor hasarını veya performans sorunlarını kapsamamaktadır:

1. Orijinal Briggs & Stratton parçaları olmayan parçaların kullanımı;
2. Motorun yetersiz, kirlili veya hatalı nitelikteki yağla çalıştırılması;
3. Kirlili veya eski yakıt, %10'dan yüksek etanol içerikli mazot, veya sıvı petrol ya da doğal gazın orijinalde Briggs & Stratton tarafından bu yakıtlarla kullanıma göre tasarlanmamış/üretilmemiş motorlarda kullanımı;

4. Hava temizleyiciye iyi bakım yapılmaması veya yerine düzgün monte edilmemesi nedeniyle motora giren kirler;
5. Döner çim biçme makinesi bıçağına sert bir cismin çarpması, gevşek veya hatalı takılmış bıçak adaptörleri, çark veya diğer krank miline bağlı aksamlar, ya da aşırı gergin v kayışı;
6. Debriyajlar, transmisyönlar, ekipman kumandaları, vs. gibi Briggs & Stratton tarafından tedarik edilmeyen ilgili parça veya donanımlar;
7. Soğutma kanallarını ya da volan bölgesini kapayan veya tıkayan çim kırıntıları, kir ve artıklar, veya kemirgen yuvaları;
8. Aşırı hız, gevşek motor montajı veya dengesiz bıçak veya çarklar, ya da ekipman parçalarının krank miline yanlış bağlanmasından kaynaklanan aşırı titreşim;
9. Hatalı kullanım, rutin bakım, nakliye, taşıma veya depolama eksiklikleri veya hatalı motor montajı.

**Garanti servisi yalnız Yetkili Briggs & Stratton Servisleri aracılığı ile verilmektedir. Size en yakın Yetkili Servis Merkezini BRIGGSandSTRATTON.COM internet adresinde yer alan Yetkili Servis arama haritasında veya 1-800-233-3723 nolu (ABD'de) telefonu arayarak bulabilirsiniz.**

80004537 (Rev. F)

