

ИНТЕРСКОЛ



(RUS) ПИЛА ДИСКОВАЯ НАСТОЛЬНАЯ

ДПН-255/1800

(RUS) РУКОВОДСТВО ПО ЭКСПЛУАТАЦИИ
И ИНСТРУКЦИЯ ПО БЕЗОПАСНОСТИ

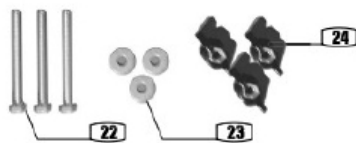
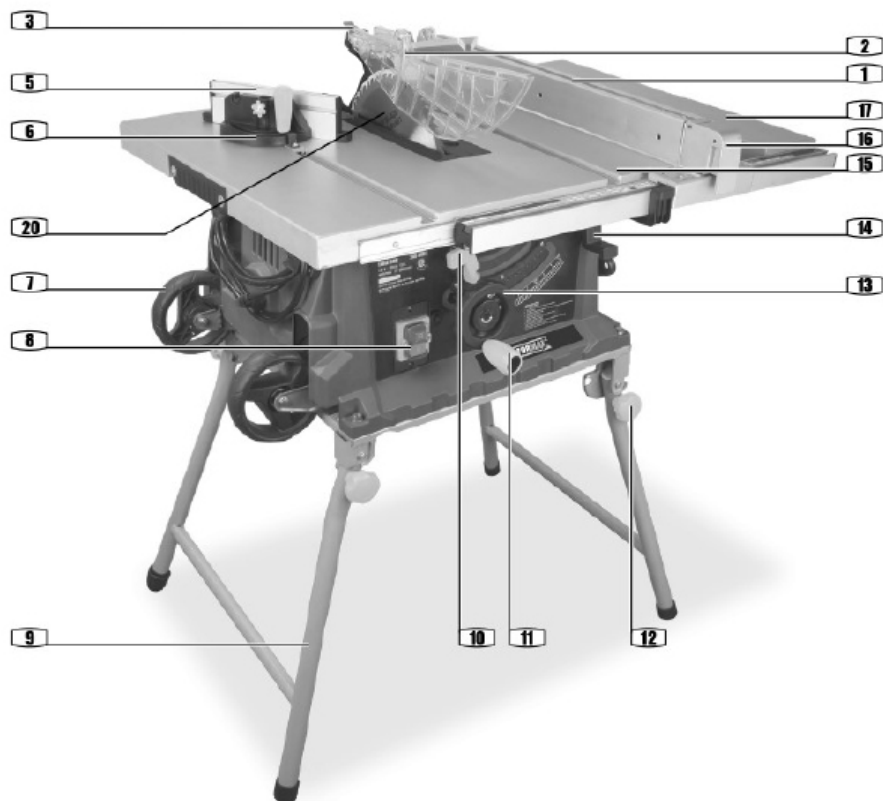

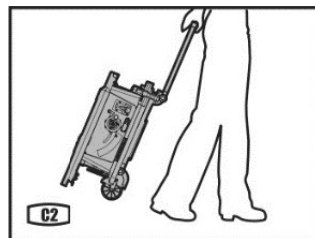
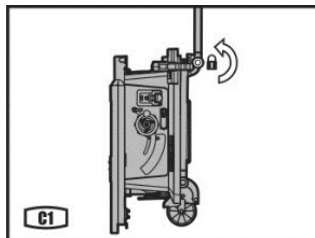
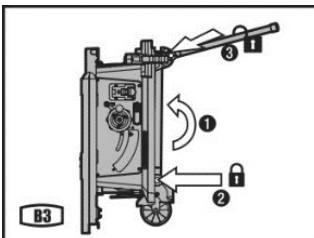
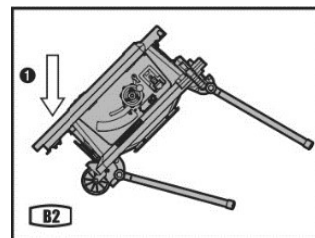
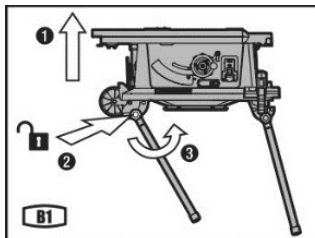
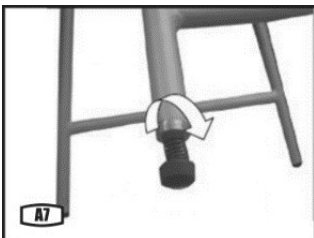
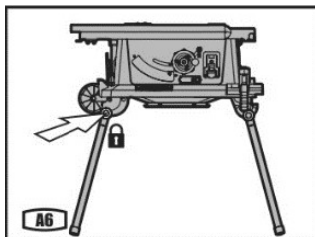
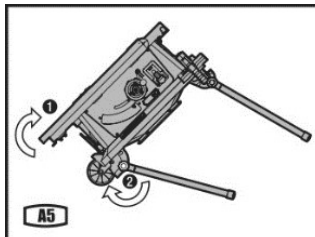
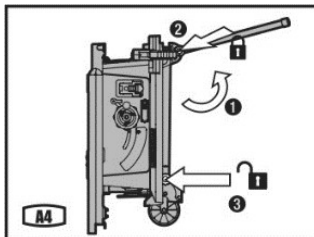
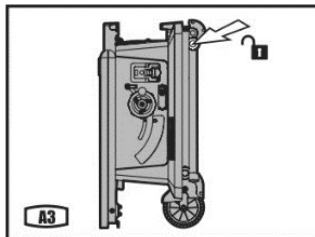
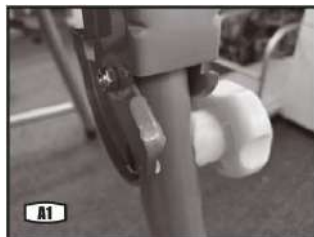

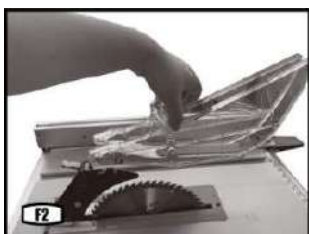
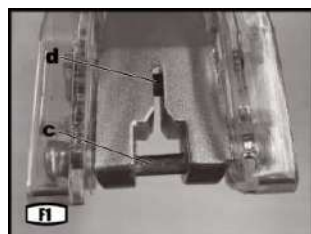
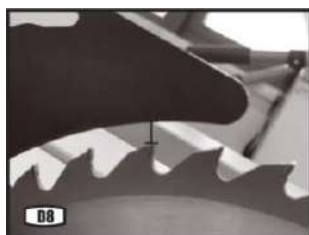
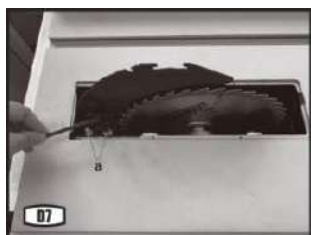
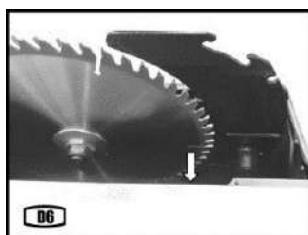
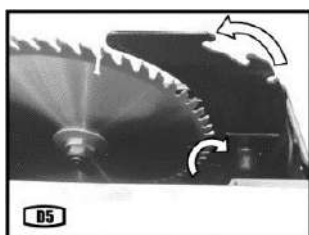
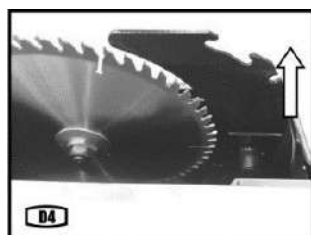
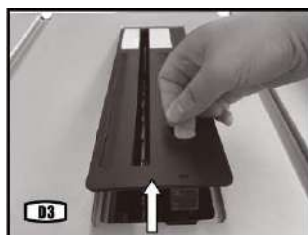
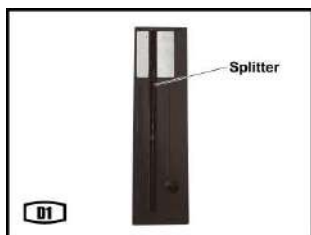

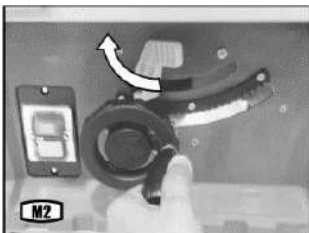
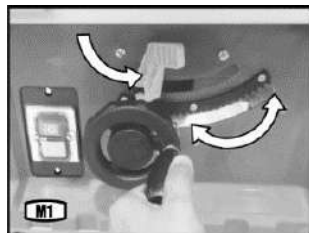
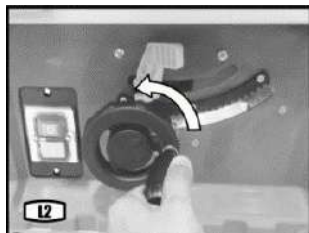
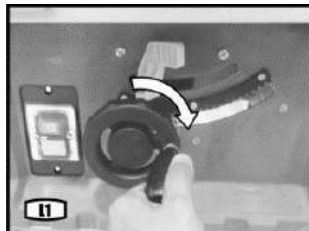
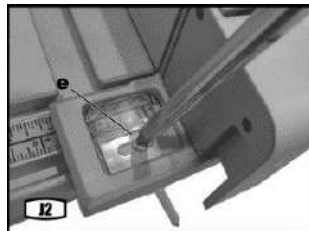
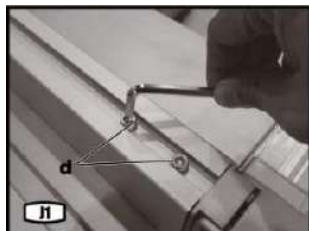
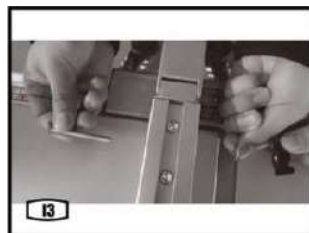
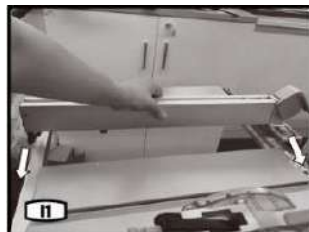
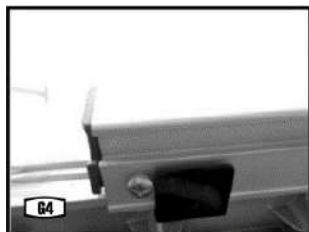
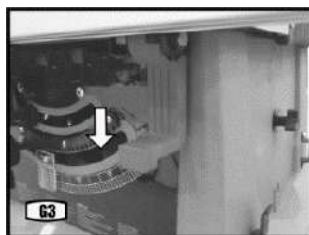
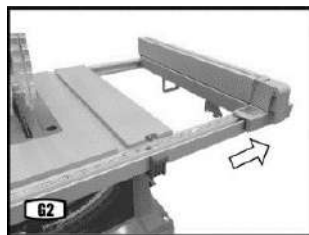
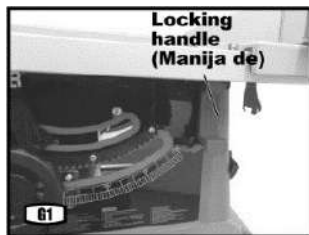

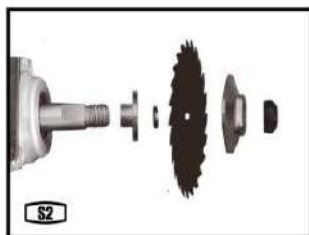
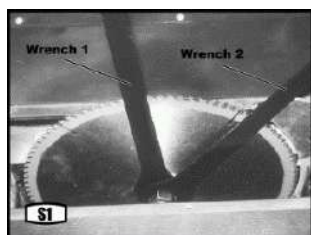
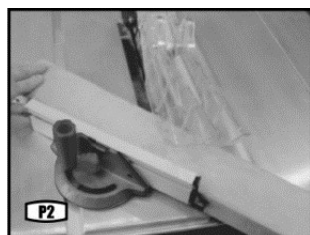
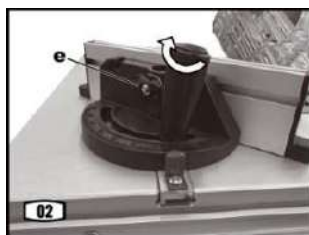
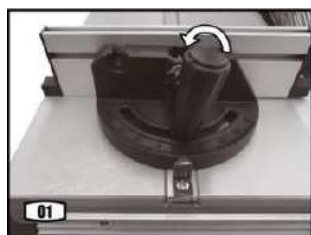
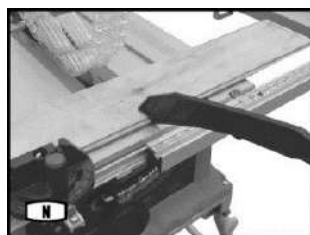

Уважаемый потребитель!

При покупке машины ручной электрической (электроинструмента):

- требуйте проверки её исправности путем пробного включения, а также комплектности согласно сведениям соответствующего раздела настоящего руководства по эксплуатации;
- убедитесь, что гарантийный талон оформлен должным образом, содержит дату продажи, штамп магазина и подпись продавца.



Перед началом работы электрической машиной изучите Инструкцию по безопасности и Руководство по эксплуатации и неукоснительно соблюдайте содержащиеся в них правила техники безопасности при работе.

Бережно относитесь к Руководству и Инструкции и храните их в доступном месте в течение всего срока службы машины.



Помните: электроинструмент является источником повышенной опасности!

ГАРАНТИЙНЫЕ ОБЯЗАТЕЛЬСТВА ПРОИЗВОДИТЕЛЯ

Производитель гарантирует работоспособность машины в соответствии с требованиями технических условий изготовителя.

Гарантийный срок эксплуатации машины составляет 2 года со дня продажи её потребителю. В случае выхода машины из строя в течение гарантийного срока по вине изготовителя владелец имеет право на её бесплатный ремонт при предъявлении оформленного соответствующим образом гарантийного талона.

Условия и правила гарантийного ремонта изложены в гарантийном талоне на машину. Ремонт осуществляется в уполномоченных ремонтных мастерских, полный список которых представлен на сайте: www.interskol.ru

ИНСТРУКЦИЯ ПО БЕЗОПАСНОСТИ

1

ОБЩИЕ УКАЗАНИЯ МЕР БЕЗОПАСНОСТИ ЭЛЕКТРИЧЕСКИХ МАШИН



ВНИМАНИЕ! Прочитайте все предупреждения и указания мер безопасности и все инструкции. Невыполнение инструкций может привести к поражению электрическим током, пожару и (или) серьезным повреждениям.

Сохраняйте все предупреждения и инструкции для того, чтобы можно было обращаться с ним в дальнейшем.

Термин "электрическая машина" используется для обозначения электрическим приводом, работающей от сети (снабженной шнуром) или машины с электрическим приводом, работающей от аккумуляторных батарей.

1) БЕЗОПАСНОСТЬ РАБОЧЕГО МЕСТА

а) содержите рабочее место в чистоте и с хорошей освещенностью. Загроможденные и темные места могут приводить к несчастным случаям;

б) не пользуйтесь электрической машиной во взрывоопасной среде, например вблизи легко воспламеняющихся жидкостей, там, где в атмосфере присутствуют пары таких жидкостей, взрывоопасные газы или пыль. Машины создают искрение, которое может вызвать воспламенение пыли или паров;

с) не допускайте детей и посторонних лиц к местам работы с электрической машиной. Отвлечение внимания может приводить к потере контроля над машиной.

2) ЭЛЕКТРОБЕЗОПАСНОСТЬ:

а) вилка электрической машины должна соответствовать розетке. Ни в коем случае не вносите никак их изменений в вилку. Не пользуйтесь никакими переходными вилками для заземляемых электрических машин. Применение немодифицированных соответствующих розетке, снижает риск поражения электрическим током;

б) не касайтесь заземленных поверхностей, например труб, радиаторов, электроплит, холодильников. Существует повышенный риск поражения током, если ваше тело заземлено;

с) не подвергайте электрические машины воздействию дождя или сырости. При попадании воды в электрическую машину возрастает опасность поражения током;

д) не допускайте небрежного обращения со шнуром питания. Ни в коем случае не используйте шнур для переноса, подтягивания или выключения электрической машины выдергиванием шнура с вилкой из розетки. Не допускайте контакта шнура с источниками тепла, острыми кромками или движущимися предметами. При повреждении или перекручивании шнура возрастает опасность поражения электрическим током;

е) при работе электрической машиной вне помещения пользуйтесь удлинненным шнуром наружного применения. При пользовании шнуром наружного применения снижается опасность поражения электрическим током;

ф) если приходится работать с электрической машиной в сыром месте, пользуйтесь источником питания, защищенным устройством защитного отключения (УЗО). Применение устройств защитного отключения снижает опасность поражения электрическим током.

3) ЛИЧНАЯ БЕЗОПАСНОСТЬ:

а) будьте внимательны, следите за своими действиями и руководствуйтесь здравым смыслом при работе с электрической машиной. Не пользуйтесь электрической машиной, если вы устали или находитесь под воздействием наркотиков, алкоголя или лекарственных препаратов. Даже малейшая невнимательность при работе с электрическими машинами может привести к тяжелому телесному повреждению;

б) пользуйтесь средствами индивидуальной защиты. Обязательно носите средства защиты органов зрения. Применение в соответствующих условиях средств защиты, таких как респиратор, нескользящая защитная обувь и каска или средства защиты органов слуха, снижает вероятность получения телесных повреждений;

с) принимайте предупредительные меры на случай непреднамеренного пуска. Перед подсоединением к источнику питания и (или) блоку аккумуляторов, при подъеме машины или ее переносе выключатель должен находиться в выключенном положении. Не держите палец на выключателе в процессе переноса электрической машины и не запитывайте машину при включенном выключателе - это может привести к несчастному случаю;

д) перед включением электрической машины удалите любой ключ, используемый для регулировки. Ключ, оставленный на вращающейся части электрической машины, может привести к телесному повреждению;

e) избегайте потягиваний для разминки в процессе работы, в любое время сохраняйте равновесие и устойчивое положение тела - это послужит гарантией непрерывного и устойчивого управления машиной, в том числе в неожиданных ситуациях;

f) носите соответствующую одежду. Не носите свободно сидящую одежду или украшения. Держите волосы и одежду подальше от движущихся частей машины. Свободно сидящая одежда, украшения или длинные волосы движущимися частями;

g) при наличии средств для присоединения пылеотсоса и пылесборников правильно присоединяйте и используйте эти средства. Применение пылесборников может уменьшить опасность от воздействия пыли;

h) не допускайте излишней самоуверенности, возникающей при частом использовании машины. Самоуверенность вызывает небрежное отношение к соблюдению принципов безопасности и даже их игнорирование. Любая небрежность при работе с машиной может привести к тяжелому телесному повреждению за долю секунды.

4) ПРИМЕНЕНИЕ ЭЛЕКТРИЧЕСКОЙ МАШИНЫ И УХОД ЗА НЕЙ:

a) не прилагайте излишних усилий к электрической машине. Пользуйтесь электрической машиной, подходящей для данной работы. Правильно выбранная электрическая машина выполнит работу эффективнее и безопаснее, без превышения установленных параметров;

b) не пользуйтесь электрической машиной, если выключатель не включает и не выключает ее. Любая электрическая машина с неисправным выключателем опасна и подлежит ремонту;

c) перед любыми регулировками, сменой принадлежностей или укладкой электрической машины для хранения обязательно отсоединяйте вилку питания и (или) вынимайте аккумуляторную батарею, если иное не предусмотрено изготовителем. Эта профилактическая мера безопасности уменьшает риск случайного (непреднамеренного) пуска электрической машины;

d) храните электрическую машину в недоступном для детей месте. Не допускайте использования электрической машины лицами, не имеющими опыта работы с этой машиной или не ознакомленными с данными инструкциями. В руках необученных пользователей электрические машины опасны;

e) ухаживайте за электрической машиной и принадлежностями к ней. Проверяйте машину на предмет несоосности или заедания движущихся частей, поломки деталей и иных неисправностей, которые могут влиять на работу электрической машины. В случае выявления поломок и (или) повреждений не используйте электрическую машину до тех пор, пока она не будет отремонтирована. Многие несчастные случаи вызваны недостатками в обслуживании электрических машин;

f) содержите режущий инструмент чистым и заточенным. Правильно обслуживаемый режущий инструмент с острыми режущими кромками менее подвержен заклиниванию и легче управляется.

g) применяйте электрическую машину, принадлежности, рабочий инструмент и т.п. в соответствии с данной инструкцией - с учетом условий и вида выполняемой работы. Применение электрической машины для работ, для которых она не предназначена, может привести к опасным ситуациям;

h) содержите рукоятки и поверхности захвата в чистоте, не допускайте наличия на них масла или смазки. Скользкие рукоятки и поверхности захвата не обеспечивают безопасного обращения с электрической машиной и безопасного управления ею в неожиданных ситуациях.

5) ОБСЛУЖИВАНИЕ:

a) доверяйте обслуживание и ремонт своей электрической машины только квалифицированному ремонтному персоналу, причем в ходе обслуживания и ремонта должны применяться исключительно оригинальные запасные части. Это обеспечивает необходимый уровень безопасности электрической машины.

2

ДОПОЛНИТЕЛЬНЫЕ УКАЗАНИЯ ПО ТЕХНИКЕ БЕЗОПАСНОСТИ ДЛЯ НАСТОЛЬНЫХ ДИСКОВЫХ ПИЛ

1) Предупреждения, связанные с защитными ограждениями

a) Защитные кожухи должны быть на месте. Защитные кожухи должны быть в рабочем состоянии и правильно установлены. Незакрепленный, поврежденный или неисправный защитный кожух должен быть отремонтирован или заменен.

b) При любой операции сквозного резания обязательно пользуйтесь защитным кожухом пильного диска, расклинивающим ножом и устройством защиты от отдачи. При операциях сквозного резания, когда пильный диск полностью прорезает толщину объекта обработки, защитный кожух и прочие предохранительные средства помогают снизить риск получения травмы.

c) После окончания операции, требующей удаления защитного кожуха, расклинивающего ножа и (или) приспособления защиты от отдачи (например, шпунтования, нарезания пазов или

распиловки по толщине) следует немедленно закрепить на месте систему защитного ограждения. Защитный кожух, расклинивающий нож и устройство защиты от отдачи помогают уменьшить риск получения травмы.

д) Перед началом работы убедитесь, что пильный диск не касается защитного кожуха, расклинивающего ножа или объекта обработки. Случайный контакт этих деталей с пильным диском может создать опасную ситуацию.

е) Настраивайте расклинивающий нож, как описано в руководстве по эксплуатации. Неправильный зазор, положение или перекокс могут быть причиной того, что расклинивающий нож не будет эффективно предотвращать отдачу.

ф) Для уменьшения опасности от отдачи расклинивающий нож и устройство защиты от отдачи должны контактировать с объектом обработки. Расклинивающий нож и устройство защиты от отдачи неэффективны, если разрезаемый объект обработки слишком короткий и не касается расклинивающего ножа и устройства защиты от отдачи. В этих условиях расклинивающий нож и устройство защиты от отдачи не смогут предотвратить отдачу.

г) Пользуйтесь соответствующим пильным диском для данного расклинивающего ножа. Для исправной работы расклинивающего ножа диаметр пильного диска должен соответствовать данному расклинивающему ножу, при этом полотно пильного диска должно быть тоньше расклинивающего ножа, а ширина резания пильного диска должна быть больше толщины расклинивающего ножа.

2) Предупреждения по порядку резания:

а) ОПАСНО: Ни в коем случае не держите пальцы или руки в непосредственной близости к пильному диску или на одной линии с ним. Малейшая неосторожность или невнимательность может привести к получению тяжелой травмы.

б) Подавайте объект обработки на пильный диск только против направления вращения. Подача объекта обработки в направлении вращения пильного диска над столом может привести к затягиванию объекта обработки и руки на пильный диск.

с) Ни в коем случае не пользуйтесь усовочной линейкой для подачи объекта обработки при распиловке по упору и не пользуйтесь параллельным упором в качестве ограничителя длины при поперечном резании с усовочной линейкой. Направление объекта обработки одновременно параллельным упором и усовочной линейкой повышает вероятность заклинивания пильного диска и отдачи.

д) При работе по параллельному упору обязательно прикладывайте усилие подачи объекта обработки между параллельным упором и пильным диском. При расстоянии между упором и пильным диском менее 150 мм пользуйтесь толкателем и пользуйтесь толкательным блоком, когда это расстояние меньше 50 мм. «Вспомогательные» приспособления будут удерживать руку на безопасном расстоянии от пильного диска.

е) Пользуйтесь только предоставленным изготовителем толкателем или же толкателем, выполненным по инструкции. Этот толкатель обеспечивает достаточное удаление руки от пильного диска.

ф) Ни в коем случае не пользуйтесь поврежденным или порезанным толкателем. Поврежденный толкатель может сломаться, в результате чего рука соскользнет на пильный диск.

г) Не производите никаких действий «от руки». Обязательно пользуйтесь для направления объекта обработки либо параллельным упором, либо усовочной линейкой. «От руки» означает использование руки для удержания или направления объекта обработки вместо параллельного упора или усовочной линейки. Пиление «от руки» приводит к перекоксу, заклиниванию и отдаче.

h) Ни в коем случае не тянитесь к зоне вокруг или над вращающимся пильным диском. Движение руки в сторону объекта обработки может привести к случайному прикосновению к движущемуся пильному диску.

и) Обеспечивайте дополнительную опору объекта обработки сзади и по сторонам стола пилы при работе с объектами обработки большой длины и (или) ширины для поддержания их в горизонтальном положении. Длинный и (или) широкий объект обработки стремится к изгибу на краю стола, вызывая потерю управления, заклинивание пильного диска и отдачу.

j) Равномерно подавайте объект обработки. Не гните и не скручивайте объект обработки. При заклинивании немедленно выключите машину, а затем устраните заклинивание. Заклинивание пильного диска в объекте обработки может вызвать отдачу или затормаживание двигателя.

к) Не удаляйте кусочки отрезанного материала во время работы пилы. Материал ожет застрять между параллельным упором и пилой или внутри защитного кожуха пильного диска, при этом пильный диск затянет пальцы на себя. Выключите пилу и дождитесь остановки пильного диска, прежде чем удалять материал.

l) При работе по упору с объектом обработки толщиной менее 2 мм пользуйтесь дополнитель-

ной направляющей, контактирующей со столом. Тонкий объект обработки может зажать под параллельным упором, вызывая отдачу.

3) Причины отдачи и связанные с ней предупреждения:

Отдача — это внезапная реакция объекта обработки на защемленный или заклиненный диск, либо перекошенную линию реза в объекте обработки относительно пильного диска, либо на заклинивание части объекта обработки между пильным диском и параллельным упором или иным неподвижным предметом.

Чаще всего при отдаче объект обработки поднимается со стола задней частью пильного диска и отбрасывается на оператора.

Отдача является результатом неправильного обращения с пилой и (или) неправильного порядка или условий работы, при этом ее можно избежать, принимая приведенные ниже надлежащие меры предосторожности.

а) Никогда не стойте непосредственно на одной линии с пильным диском, обязательно располагайтесь относительно пильного диска со стороны направляющей. Отдача может мгновенно отбрасывать объект обработки на любого, стоящего перед пильным диском на одной линии с ним.

б) Ни в коем случае не тянитесь над пильным диском или за ним для подтаскивания или удержания объекта обработки. Может произойти случайное прикосновение к пильному диску или отдача может затянуть пальцы на пильный диск.

с) Ни в коем случае не держите и не прижимайте к вращающемуся пильному диску отрезаемый объект обработки. Прижатие отрезаемого объекта обработки к пильному диску вызывает заклинивание и отдачу.

д) Устанавливайте направляющую параллельно пильному диску. Непараллельно установленная направляющая будет защемлять объект обработки относительно пильного диска и вызывать отдачу.

е) Пользуйтесь гребенкой для направления объекта обработки по направляющей и по столу при выполнении несквозных резов, например, при шпунтовании, нарезании пазов или распиловке по толщине. Гребенка помогает управлять объектом обработки в случае отдачи.

ф) Будьте особенно осторожны при резании в скрытых зонах сборки объектов обработки. Выступающий пильный диск может резать предметы, вызывающие отдачу.

г) Закрепляйте большие панели для сведения к минимуму опасности заклинивания пильного диска и отдачи. Крупногабаритные панели обычно изгибаются под действием собственного веса. Опору(ы) необходимо помещать под все части панели, которые свешиваются с рабочей поверхности стола.

h) Будьте особенно осторожны при резке скрученного, узловатого или покоробленного объекта обработки или при отсутствии прямолинейной кромки для направления усочной линейкой или упором. Покоробленный, узловатый или скрученный объект обработки неустойчив и вызывает перекос пропила, заклинивание и отдачу.

i) Ни в коем случае не производите резание более одного объекта, образуя горизонтальный или вертикальный набор заготовок. Пильный диск может захватить один или несколько предметов и вызвать отдачу.

j) При повторном пуске пилы с пильным диском, помещенным в объект обработки, расположите пильный диск в пропиале так, чтобы пильные зубья не захватывали материал. Если пильный диск заклинен, он может поднять объект обработки и привести к отдаче при повторном пуске пилы.

к) Содержите пильные диски в чистоте, заточенными и с достаточной степенью развода. Ни в коем случае не используйте деформированные пильные диски или пильные диски с треснутыми или сломанными зубьями. Заточенные и правильно разведенные пильные диски сводят к минимуму заклинивание, затормаживание и отдачу.

4) Предупреждения о порядке работы с переносными пилами:

а) Выключайте переносную пилу и отсоединяйте шнур питания для удаления вставки стола, смены пильного диска или проведения настройки расклинивающего ножа, устройства защиты от отдачи или защитного кожуха пильного диска, а также оставляя машину без присмотра. Меры предосторожности позволяют избежать несчастных случаев.

б) Ни в коем случае не оставляйте работающую переносную пилу без присмотра. Выключайте ее и не отходите от машины до полной остановки. Пила, работающая без присмотра, представляет большую опасность.

с) Устанавливайте переносную пилу в хорошо освещенном месте на ровном основании, где она может стоять в устойчивом положении, сохраняя равновесие. Устанавливайте переносную пилу в месте, где имеется достаточно места для обращения с объектом обработки данного размера. Использование переносной пилы в тесных, темных помещениях с неровным, скользким полом может

привести к получению тяжелых травм.

d) Чаще производите очистку и удаление опилок из-под настольной пилы и (или) из пылесборного устройства. Скопление опилок является горючим материалом, способным к самовоспламенению.

e) Переносная пила должна быть закреплена. Недостаточно закрепленная переносная пила может сдвинуться или опрокинуться.

f) Прежде чем включать переносную пилу, уберите со стола инструменты, деревянные отходы и т.п. Отвлечение или возможное заклинивание могут быть опасным.

g) Обязательно используйте пильные диски с правильным размером и формой отверстия для крепления (ромбическое или круглое). Пильные диски, не соответствующие средствам крепления пилы, будут вызывать биение, приводя к потере управления.

h) Ни в коем случае не используйте поврежденные или не подходящие средства крепления пильных дисков, такие как фланцы и шайбы для пильных дисков, болты или гайки. Эти средства крепления специально подобраны для данной пилы с целью обеспечения оптимальной эффективности и безопасности эксплуатации.

i) Ни в коем случае не становитесь на переносную пилу и не пользуйтесь ею в качестве подставки. При опрокидывании машины или при случайном касании режущего инструмента возможно тяжелое ранение.

j) Убедитесь, что пильный диск установлен для вращения в надлежащем направлении. Не используйте для переносной пилы шлифовальные круги, проволочные щетки или абразивные круги. Установка неподходящего пильного диска или применение не рекомендованных рабочих инструментов может вызвать тяжелое ранение.

СВЕДЕНИЯ О СООТВЕТСТВИИ ПРОДУКЦИИ

Машины ручные электрические марки «ИНТЕРСКОЛ» соответствуют требованиям технических регламентам Таможенного союза и Евразийского экономического союза:

ТР ТС № 010/2011 «О безопасности машин и оборудования»,

ТР ТС № 020/2011 «Об электромагнитной совместимости технических средств»

ТР ЕАЭС № 037/2016 «Об ограничении применения опасных веществ в изделиях электротехники и радиоэлектроники».

Документы, подтверждающие соответствие продукции, размещены на сайте www.interskol.ru.

Изготовитель:

«Shanghai Joye Import and Export Co., Ltd.»

Room 2102, City Gateway Plaza, 398, North Caoxi Road, Xuhui, Shanghai, 200030, PRC

Уполномоченное лицо:

ООО «КЛС-Трейд»

Адрес: Россия, 141402, М.О., г/о Химки, ул. Ленинградская, стр. 25, пом. 10

Сделано в КНР

Дата изготовления: см. маркировку изделия.

РУКОВОДСТВО ПО ЭКСПЛУАТАЦИИ

1

ОБЩИЕ СВЕДЕНИЯ

1.1 Пила дисковая настольная (далее по тексту «пила») предназначена для распиловки древесины и ее производных в бытовых и производственных (кроме непрерывного производства) условиях.

1.2 Пила предназначена для эксплуатации при температуре окружающей среды от -10°C до +40°C, относительной влажностью воздуха не более 80% и отсутствием прямого воздействия атмосферных осадков.

1.3 Настоящее руководство содержит сведения и требования, необходимые и достаточные для надёжной, эффективной и безопасной эксплуатации пилы.

В связи с постоянной деятельностью по совершенствованию изделия изготовитель оставляет за собой право вносить в её конструкцию незначительные изменения, не отражённые в настоящем руководстве и не влияющие на эффективную и безопасную работу пилы.

2

ТЕХНИЧЕСКИЕ ХАРАКТЕРИСТИКИ

НАИМЕНОВАНИЕ ПАРАМЕТРА	ДПН-255/1800
Напряжение сети питания, В-	220-240
Частота сети, Гц	50
Номинальная потребляемая мощность, Вт	1800
Частота вращения на холостом ходу, об/мин	4800
Тип двигателя	однофазный, коллекторный
Размеры пильного диска: - диаметр диска, мм - посадочный диаметр, мм	255 30
Толщина расклинивающего ножа, мм	2
Размеры стола, мм - без дополнительных опор - с дополнительными опорами.	560x565 560x1043
Макс. высота пропила, мм - угол 90° - угол 45°	80 50
Угол наклона стола, град.	0° - 45°
Масса согласно процедуре ЕРТА 01/2003, кг	42
Габаритные размеры, мм	910x595x550
Ном. уровень звукового давления L_{pa} , дБ(А)	96
Ном. уровень звуковой мощности L_{wa} , дБ(А)	109
Погрешность К, дБ(А)	3
Среднеквадратичное значение скорректированного виброускорения a_h , м/с ²	3,238
Погрешность К, м/с ²	1,5
Защита от повторного включения	есть
Защита от перегрузки	есть

Назначенный срок службы, лет*	3
Назначенный срок хранения, лет**	5
3	КОМПЛЕКТНОСТЬ

В комплект поставки входит:

1. Пила - 1шт
2. Стол опорный - 1шт
3. Кронштейн опорного стола - 2шт
4. Параллельный упор - 1шт
5. Ключи для смены пильного диска - 2шт
6. Нож расклинивающий - 1шт
7. Шестигранный ключ - 1шт
8. Упор для косого и поперечного пиления - 1шт
9. Крепёж пилы 1уп
10. Фиксирующий винт удлинителя стола - 4шт
11. Удлинитель стола - 1шт
12. Скоба - 2шт
13. Маховик - 2шт
14. Толкатель - 1шт
15. Защитный кожух пильного диска - 1шт
16. Удлинитель стола - 1шт
17. Короткая верхняя планка - 2шт
18. Длинная верхняя планка - 2шт
19. Стойка основания - 4шт
20. Крепёж основания - 1уп
21. Резиновая подушка - 4шт.
22. Нижняя планка - 4шт
23. Трубка для отвода пыли и посадочка - 1шт
24. Руководство по эксплуатации - 1экз
25. Упаковка - 1шт

4	УСТРОЙСТВО И ПРИНЦИП РАБОТЫ
----------	------------------------------------

4.1 КОНСТРУКЦИЯ (Рис. 1)

- 1 параллельный упор
- 2 защитный кожух
- 3 нож расклинивающий
- 5 угловой упор
- 6 шкала углового упора
- 7 транспортировочные колеса
- 8 выключатель
- 9 стойки стола
- 10 фиксатор угла наклона пильного диска
- 11 ручка регулировки глубины пропила
- 12 ручка фиксации стоек стола
- 13 колесо регулировки угла наклона пильного диска
- 14 ручка фиксации бокового расширителя стола
- 15 стол
- 16 фиксатор параллельного упора
- 17 боковой расширитель стола
- 18 гаечные ключи для установки/снятия пильного диска
- 19 толкатель

- 20 пильный диск
- 21 направляющая планка параллельного упора
- 22 болт
- 23 шайба
- 24 гайка

4.2 СБОРКА



ВНИМАНИЕ! Для собственной безопасности никогда не включайте вилку станка в розетку источника питания до окончания сборки и изучения руководства по эксплуатации и правил техники безопасности.

Переместите все собираемые части пилы на желаемое рабочее место. Соблюдайте все инструкции по сборке пилы. Собирать пилу лучше вдвоем.

4.2.1 УСТАНОВКА СТОЕК

Установите пилу в вертикальное положение на транспортировочные колеса (торцом), разблокируйте верхние стойки (см. рис. А3). Поднимите верхние стойки и зафиксируйте, а затем разблокируйте нижние стойки (см. рис. А4).

Поднимите стол в рабочее горизонтальное положение (см. рис. А5), стойки со стороны транспортировочных колес при этом свободно двигаются. Установите стойки со стороны транспортировочных колес на место и зафиксируйте (см. рис. А6).

Проверьте устойчивость положения стола. Для достижения устойчивого положения, при необходимости, отрегулируйте длину подпружиненной ножки, вращая ее по часовой стрелке или против часовой стрелки (см. рис. А7).

4.2.2 СКЛАДЫВАНИЕ СТОЕК

Поддерживая руками край стола, разблокируйте стойки со стороны транспортировочных колес (см. рис. В1). Опустите пилу в вертикальное положение на транспортировочные колеса (торцом), стойки со стороны транспортировочных колес при этом должны свободно двигаться (см. рис. В2). Сложите и зафиксируйте стойки со стороны транспортировочных колес, разблокируйте верхние стойки (см. рис. В3). Опустите стойки и зафиксируйте (см. рис. В4).

Для транспортировки настольной пилы (см. рис. С1, С2) верхние стойки могут быть зафиксированы в вертикальном положении для использования в качестве ручки тележки.

Предупреждение: во избежание травм всегда отключайте настольную пилу от источника питания, прежде чем производить какие-либо регулировки.

Стойки фиксируются в разложенном и сложенном положениях при помощи ручки фиксации стоек стола (см. рис. А1, А2).

4.2.3 УСТАНОВКА РАСКЛИНИВАЮЩЕГО НОЖА

Расклинивающий нож имеет два положения: положение для хранения или транспортировки и рабочее положение.

Расклинивающий нож с завода установлен в положении для хранения (см. рис. D1).

Установка расклинивающего ножа в рабочее положение.

1) Снимите винт, повернув его против часовой стрелки с помощью отвертки (не входит в комплект поставки). (См. Рис. D2)

2) Снимите пластину пильного диска (см. рис. D3).

3) Поднимите расклинивающий нож в верхнее положение до упора, повернув колесо регулировки глубины пропила против часовой стрелки. Установите угол наклона пильного диска в 0°. Зафиксируйте угол наклона пильного диска (см. рис. D4).

4) Ослабьте рычаг блокировки расклинивающего ножа, потянув рычаг вверх. Подтяните вверх расклинивающий нож до рабочего положения (см. рис. D5).

5) Два отверстия на расклинивающем ноже должны совпасть с двумя штифтами на рычаге блокировки.

6) Зафиксируйте расклинивающий нож, нажав на рычаг блокировки до упора вниз (см. рис. D6).

Примечание: убедитесь, что расклинивающий нож надежно зафиксирован.

4.2.4 РЕГУЛИРОВКА ВЫСОТЫ И ВЫРАВНИВАНИЕ РАСКЛИНИВАЮЩЕГО НОЖА

1) Ослабьте два винта (а) шестигранным ключом (не входит в комплект поставки) (см. рис. D7).

2) Отрегулируйте два регулировочных винта так, чтобы расклинивающий нож находился примерно на 3 мм выше зубцов пильного диска (см. рис. D8).

3) Установите расклинивающий нож на одной линии с пильным диском. После выравнивания, удерживая расклинивающий нож, затяните два винта (а).

Примечание: установите пластину пильного диска на место (см. рис. D9).

4.2.5 ПОДНЯТИЕ И ОПУСКАНИЕ ПИЛЬНОГО БЛОКА (Рис. 5).

Для поднятия пильного блока:

1. Слегка надавите на рычаг блокировки нижнего защитного кожуха (30) и на рукоятку выключателя (2).

2. Вытяните фиксатор нижнего положения пильного блока (34).

3. Поднимите пильный блок в верхнее положение.



ВНИМАНИЕ! Во избежание нанесения травм и повреждений, фиксацию в нижнем положении пильного блока стоит производить только в том случае если пила не используется. Никогда не фиксируйте пильный блок фиксатором (34) при пилении.

Фиксация пильного блока:

1. Переведите пильный блок в крайнее нижнее положение и слегка надавите на рычаг блокировки нижнего защитного кожуха (30).

2. Вставьте фиксатор (34) в замок захвата.

4.2.6 УСТАНОВКА ЗАЩИТНОГО КОЖУХА

1) На кожухе пильного диска имеются два внутренних стопорных штифта (с,d) (см. рис. F1).

2) Расположите два внутренних стопорных штифта кожуха пильного диска над двумя пазами на разделителе так, чтобы внутренние стопорные штифты полностью вошли в пазы (см. рис. F2).

3) Нажмите боковую кнопку кожуха пильного диска, чтобы надежно зафиксировать кожух на расклинивающем ноже (см. рис. F3).

Примечание: чтобы снять защитный кожух, нажмите боковую кнопку и поднимите защитный кожух.

Предупреждение: никогда не используйте настольную пилу без защитного кожуха.

4.2.7 МОНТАЖ ПРИЖИМА (Рис. 1, 7)

1. Вставьте стойку (11, рис. 7) прижима в одно из отверстий (8, рис.1) в основании, которые расположены как с левой, так и с правой стороны от пильного диска и зафиксируйте ее винтом.

2. Для закрепления заготовки вращайте маховик прижима.

4.2.8 РЕГУЛИРОВКА БОКОВОГО РАСШИРИТЕЛЯ СТОЛА

Боковой расширитель стола можно открывать и закрывать с помощью фиксирующей ручки. Когда фиксирующая ручка находится в «верхнем» положении, боковой расширитель стола может быть выдвинут и отрегулирован (см. рис. G1).

При необходимости выдвиньте боковой расширитель стола (см. рис. G2).

Когда боковой расширитель стола находится в нужном положении, переведите фиксирующую ручку в положение «вниз». Когда фиксирующая ручка находится в положении «вниз», боковой расширитель стола фиксируется на месте (см. рис. G3)

Примечание: убедитесь, что ручка блокировки надежно зафиксирована.

Привинтите стопор к удлинительным направляющим (см.рис. G4).

4.2.9 УСТАНОВКА РУЧКИ РЕГУЛИРОВКИ ГЛУБИНЫ ПРОПИЛА

Установите ручку регулировки глубины пропила на колесо, затянув винт в ручке (см. рис. H).

4.2.10 УСТАНОВКА ПАРАЛЛЕЛЬНОГО УПОРА

Отпустите фиксирующую ручку, потянув ее вверх. Установите параллельный упор на стол так,

чтобы сторона с указателем находилась на стороне шкалы параллельного упора (см. рис. I1).

Сначала установите фиксирующую пластину зажима параллельного упора с одной стороны, а затем надавите на параллельный упор с противоположной стороны, чтобы параллельный упор находился на одном уровне со столом. Убедитесь, что передняя и задняя стопорные пластины прочно зафиксированы. (См. Рис. I2).

Установка направляющей планки параллельного упора:

Устанавливайте направляющую планку, когда это необходимо. В параллельном упоре есть три отверстия. Совместите планку с параллельным упором и зафиксируйте используя болты, шайбы и гайки, входящие в комплект (см. рис. I3), чтобы три головки болтов вошли в паз направляющей (см. рис. I4).

4.2.11 РЕГУЛИРОВКА ПАРАЛЛЕЛЬНОГО УПОРА

Параллельный упор с завода отрегулирован на угол 90° к передней стороне стола. Если он не находится под углом 90° к столу, то ослабьте два болта (d) на верхней передней стороне параллельного упора с помощью шестигранного ключа и установите параллельный упор на угол 90°. (См. Рис. J1).

Переместите параллельный упор вплотную к пильному диску (нулевая точка), а затем убедитесь, что указатель совпал с отметкой "0" на шкале. Если это не так, ослабьте винт (e) и установите индикатор на "0", а затем снова затяните винт. (См. Рис. J2).

Примечание: Для выполнения этой регулировки необходимо снять кожух пильного диска и расклинивающий нож.

5

ОРГАНЫ УПРАВЛЕНИЯ И РЕГУЛИРОВКИ

1. ВКЛЮЧЕНИЕ



Внимание! Перед включением / выключением станка убедитесь, что кожух пильного диска установлен правильно и работает должным образом.

Чтобы запустить настольную пилу, нажмите кнопку включения/выключения в положение «I». Чтобы остановить настольную пилу, нажмите кнопку включения/выключения «0».

2. РУЧКА РЕГУЛИРОВКИ ГЛУБИНЫ ПРОПИЛА

Поверните ручку регулировки глубины пропила по часовой стрелке, чтобы опустить пильный диск, и против часовой стрелки, чтобы поднять его (см. рис. L1, L2).

3. КОЛЕСО РЕГУЛИРОВКИ УГЛА НАКЛОНА ПИЛЬНОГО ДИСКА

Колесо регулировки наклона пильного диска используется для пиления под углом и фиксирует пильный диск в нужном положении.

При установке угла реза ослабьте фиксатор, повернув его против часовой стрелки.

Поверните колесо наклона пильного диска и используйте шкалу наклона. Установите пильный диск под нужным углом (см. рис. M1). Затяните фиксатор, повернув его по часовой стрелке (см. рис. M2). Перед включением настольной пилы убедитесь, что все регулировочные элементы надежно затянуты, чтобы предотвратить смещение пильного диска во время работы.

5. ТОЛКАТЕЛЬ (см. рис. N)

Толкатель используется для подачи заготовки в зону работы пильного диска и помогает держать руки оператора вдали от пильного диска.

6. УГЛОВОЙ УПОР

Угловой упор используется для выполнения поперечных разрезов и разрезов под углом.

Угловой упор фиксируется в нужном положении путем затягивания фиксирующей ручки.

Перед началом работы убедитесь, что фиксирующая ручка надежно закреплена.

Чтобы отрегулировать угол, ослабьте фиксирующую ручку и поверните угловой упор так, чтобы отметка «0» указывала на нужное положение на шкале, затем затяните фиксирующую ручку (см. рис. O1, O2).

Чтобы отрегулировать расположение углового упора, ослабьте фиксирующую ручку (e) и сдвиньте угловой упор в нужное положение. Затем затяните фиксирующую ручку (см. рис. P2). Угловой упор можно использовать в любом из пазов стола.

7. ОСНОВНЫЕ ОПЕРАЦИИ С НАСТОЛЬНОЙ ПИЛОЙ

а. При поперечной резке, торцевой резке, резке под углом, комбинированной торцевой резке или кромочной резке узкой заготовки, используйте угловой упор.

б. Никогда не делайте эти разрезы «от руки» (не используя угловой упор или другие устройства), так как пильный диск может вызывать откат или рывок, что может привести к касанию пильного диска рук оператора и травмам. Всегда фиксируйте заготовку с помощью углового упора.

с. Убедитесь, что кожух пильного диска установлен и пильный диск разрезает всю толщину древесины.

д. Пильный диск должен проходить примерно на 3 мм выше верхней части заготовки.

е. Используйте толкатель всякий раз, когда вы делаете узкий разрез.

Продольный распил

1. Снимите угловую направляющую и прикрепите продольную направляющую к столу.

2. Поднимите пильный диск, пока он не будет находиться на расстоянии примерно 3,2 мм над верхней поверхностью заготовки.

3. Расположите заготовку ровно на столе и вплотную к направляющей так, чтобы большая часть заготовки находилась между пильным диском и направляющей. Держите заготовку на удалении примерно 2,5 см от пильного диска.

4. Включите пилу и дождитесь, полной раскрутки пильного диска.

5. Медленно подавайте заготовку на пильный диск продвижением вперед за часть заготовки, которая будет проходить между пильным диском и направляющей.

6. Не помещайте пальцы на верхнюю поверхность стола. Удерживайте заготовку при вращении пильного диска. Не отпускайте ее для того, чтобы дотянуться до толкателя. Когда оба больших пальца коснутся переднего края стола, завершите распил, используя толкатель.

8. Продолжайте проталкивать заготовку толкателем, пока она не пройдет защитный кожух диска и не освободит заднюю часть стола.

9. Выключите пилу и вытащите вилку кабеля питания из розетки. Дождитесь полной остановки пильного диска и снимите заготовку.

Наклонный продольный распил

Наклонный распил аналогичен продольному за исключением того, что пильный диск устанавливается под углом, отличным от 0°.



ВНИМАНИЕ! Заготовка и направляющая при распиле должны находиться справа от пильного диска.

Продольный распил небольших заготовок



ВНИМАНИЕ! Избегайте травм, вызываемых контактом с пильным диском. Не используйте пилу для выполнения сквозных распилов заготовок шириной менее 13 мм.

1. Выполнять продольный распил небольших заготовок небезопасно. Вместо этого, для получения детали желаемого размера распилите более крупную заготовку.

2. При выполнении продольного распила небольшой заготовки небезопасно помещать руку между пильным диском и продольной направляющей. Используйте один или несколько толкателей для проталкивания заготовки полностью за пильный диск.

Поперечный распил



ВНИМАНИЕ Всегда помещайте на стол более крупную поверхность заготовки при выполнении поперечного распила и/или наклонного поперечного распила.

1. Разблокируйте передвижной стол, сдвинув транспортный фиксатор и открыв гайку под столом.

2. Снимите продольную направляющую и поместите угловую направляющую в канавку для нее на столе.

3. Поднимите пильный диск, пока он не будет находиться на расстоянии примерно 3,2 мм над верхней поверхностью заготовки.

4. Крепко удерживайте заготовку вплотную к угловой направляющей, с траекторией движения пильного диска на одной линии с желаемой линией резки. Передвигайте заготовку в пределах 2,5 см от пильного диска.

5. Включите пилу и дождитесь, когда пильный диск наберет полную скорость. Не стойте прямо на одной линии с траекторией движения пильного диска, а стойте со стороны, где выполняется распил.

6. Удерживайте заготовку вплотную к поверхности угловой направляющей и плотно к столу. Медленно проталкивайте передвижной стол с заготовкой через пильный диск.

7. Не пытайтесь тянуть заготовку назад при вращении пильного диска. Перед тем, как осторожно снять заготовку, выключите пилу и дождитесь полной остановки пильного диска.

Наклонный поперечный распил с углом наклона пильного диска 0°- 45° и углом скоса 90°

Эта операция аналогична поперечному распилу за исключением того, что пильный диск устанавливается под углом, отличным от 0°.

1. Отрегулируйте желаемый угол установки пильного диска и затем затяните ручку фиксации угла наклона пильного диска.

2. Затяните фиксирующую рукоятку угловой направляющей под углом 90°.

3. Удерживайте заготовку вплотную к поверхности угловой направляющей в течение всей операции резки.

Комбинированный косой поперечный распил с углом наклона пильного диска 0°- 45° и углом скоса 0° - 45°

Пиление сочетает косой распил с наклонным распилом.

1. Установите угловую направляющую под желаемым углом.

2. Установите пильный диск под желаемым углом наклона и затяните ручку фиксации угла наклона пильного диска.

3. Удерживайте заготовку вплотную к поверхности угловой направляющей в течение всей операции резки.

Косой распил: угол скоса 0° - 45°

Операция аналогична поперечному распилу за исключением того, что угловая направляющая фиксируется под углом, отличным от 90°.

1. Установите пильный диск под углом наклона 0° и затяните ручку фиксации угла наклона пильного диска.

2. Установите угловую направляющую под желаемым углом скоса и закрепите ее в выбранном положении, затянув фиксирующую рукоятку угловой направляющей.

3. Удерживайте заготовку вплотную к поверхности угловой направляющей в течение всей операции резки.

СБОР ОПИЛОК (СМ. РИС. R)

Настольная пила оснащена съемным сборником опилок. Система сбора пыли (продается отдельно) может быть присоединена к пылевому патрубку кожуха пильного диска, для удаления опилок из рабочей зоны.

Предупреждение: Не используйте настольную пилу для резки металлов. Перед каждым использованием проверяйте пильный диск и твердосплавные пластины на наличие трещин, поломок или других повреждений.

СНЯТИЕ И УСТАНОВКА ПИЛЬНОГО ДИСКА:

1) Снимите защитный кожух.

2) Поднимите пильный диск в максимально возможное положение.

3) Чтобы шпindel не вращался, удерживайте фланец гаечным ключом 1. После чего гаечным ключом 2 открутите гайку против часовой стрелки (см. рис. S1).

4) Снимите гайку, наружный фланец, внутреннюю шайбу, внутренний фланец со шпинделя (см. рис. S2).

Чтобы установить лезвие, выполните обратную процедуру. Важно: вращение лезвия происходит по часовой стрелке при наблюдении с правой стороны пилы. Убедитесь, что лезвие установлено в правильном направлении.

6

ПОДГОТОВКА К РАБОТЕ И ПОРЯДОК РАБОТЫ



ВНИМАНИЕ! При косом и поперечном пилении, пилении под наклоном и комбинированном пилении используется упор поперечного пиления. Нельзя работать с пилой без использования специальных приспособлений, таких как упор для косого и поперечного пиления, параллельный упор и толкатель. Во время работы упор для косого и поперечного пиления должен быть зафиксирован.



ВНИМАНИЕ! Перед снятием или установкой пыльного диска, прежде всего, убедитесь в том, что пила выключена и вилка отсоединена от розетки. **ВНИМАНИЕ!** Частота вращения, указанная на рабочем инструменте, должна быть не меньше частоты вращения, указанной на машине. При выборе пыльного диска необходимо соблюдать следующие пропорции $a > b > v$, где a - ширина пропила, b - толщина раскливающего щега ножа, v - ширина полотна пыльного диска.



ВНИМАНИЕ! Устанавливайте пыльные диски только рекомендуемых размеров. Размеры пыльного диска смотрите в таблице технических характеристик. **ВНИМАНИЕ!** Перед установкой пыльного диска следите, чтобы зубья пыльного диска были направлены вниз в передней части пилы (Рис.9).

ПЕРЕД НАЧАЛОМ РАБОТЫ:

Осмотрите заготовку на наличие сучков или гвоздей, прежде чем приступать к резке.

Удалите все свободно двигающиеся части заготовки с помощью молотка. Всегда используйте чистые, острые, правильно установленные пыльные диски. Никогда не режьте тупым пыльным диском.

ВО ВРЕМЯ РАБОТЫ:

Подавайте заготовку в станок равномерно, без рывков.

Не режьте влажные или деформированные пиломатериалы.

Всегда крепко держите обрабатываемую заготовку обеими руками. При необходимости используйте толкатель.

7

ОБСЛУЖИВАНИЕ ПИЛЫ



ВНИМАНИЕ! До начала работ по обслуживанию и настройке пилы отсоедините вилку шнура сети от штепсельной розетки. Для обеспечения качественной и безопасной работы следует постоянно содержать пилу и вентиляционные отверстия в чистоте.

ЗАМЕНА УГОЛЬНЫХ ЩЕТОК

Заменяйте угольные щетки, когда они изношены до 4,8 мм их длины. Щетки необходимо менять парами. Замену щеток для безопасной и надежной работы пилы необходимо проводить специалисту. Помните, что ремонт пилы должен проводиться в условиях сервисных центров с использованием только оригинальных запасных частей и расходных материалов.

СМАЗКА

Перед смазкой снимите нижнюю крышку пилы. Смазывайте резьбовую штангу наклона пыльного диска и обе пары стопорных и регулировочных гаек, а также резьбовую штангу подъема пыльного диска по мере необходимости.

6.1 ВОЗМОЖНЫЕ НЕИСПРАВНОСТИ

Главным в получении оптимальных результатов при использовании пилы является правильная регулировка и балансировка. Если вам кажется, что пила пилит неточно, необходимо проверить все регулировки и установки. Обратите внимание также на то, что если вы меняете одну регулировку, она часто оказывает влияние на другие регулировки. Лучше всего проверить все регулировки во время устранения неисправности.

НЕИСПРАВНОСТЬ	ПРИЧИНА	СПОСОБ УСТРАНЕНИЯ
Пила не запускается	Пила не подключена к электросети.	Подключите настольную циркулярную пилу к сети
	Перегорел предохранитель или сработал автоматический выключатель	Замените предохранитель или перезапустите автоматический выключатель
	Поврежден кабель питания	Кабель должен быть заменен квалифицированным электриком
Пила не делает точных продольных распилов под углом 45° или 90°	Неподвижный упор неправильно отрегулирован	Проверьте установку пильного диска угольником и отрегулируйте неподвижный упор
	Указатель наклона пильного диска неправильно настроен	Проверьте установку пильного диска угольником и отрегулируйте установку на нуль
	Продольная направляющая не выровнена должным образом	Выровняйте продольную направляющую для угловой направляющей
Материал зажимает пильный диск при продольном распиле	Продольная направляющая не выровнена с пильным диском должным образом	Проверьте и отрегулируйте продольную направляющую
	Искривленная древесина или непрямая кромка примыкает к направляющей	Выберите другой кусок древесины
Материал защемляется на расклинивающем ноже	Расклинивающий нож не выровнен с пильным диском должным образом	Проверьте и выровняйте расклинивающий нож с пильным диском
Пила делает неудовлетворительные распилы	Тупой пильный диск	Замените пильный диск
	Пильный диск установлен в неправильном положении	Разверните пильный диск
	На пильном диске имеются отложения смолы или нагара	Снимите пильный диск и очистите его скипидаром и жесткой стальной мочалкой
	На столе имеются отложения смолы или нагара, что приводит к неравномерной подаче	Очистите стол скипидаром и жесткой стальной мочалкой и нанесите на него
Материал отбрасывается от пильного диска	Продольная направляющая не выровнена	Выровняйте продольную направляющую с канавкой для угловой направляющей
	Расклинивающий нож не выровнен с пильным диском должным образом	Выровняйте расклинивающий нож с пильным диском
	Заготовка подается без продольной направляющей	Установите и используйте продольную направляющую
	Расклинивающий нож не установлен	Установите и используйте расклинивающий нож (с защитным кожухом)
	Тупой пильный диск	Замените пильный диск
	Оператор отпускает материал до того, как он прошел через пильный диск	Протолкните материал до конца после пильного диска прежде, чем отпускать заготовку
	Ручка фиксации угла косо распила ослабла	Затяните ручку

НЕИСПРАВНОСТЬ	ПРИЧИНА	СПОСОБ УСТРАНЕНИЯ
Пильный диск не поднимается или не наклоняется свободно	В механизмах подъема и наклона имеются опилки и/или грязь	Очистите щеткой или продуйте свободную пыль и грязь
Пильный диск не достигает полной скорости	Удлинительный кабель слишком тонкий или слишком длинный	Замените удлинительным кабелем соотв. соответствующего размера
Пила сильно вибрирует	Пила ненадежно установлена на верстак / Установка стоит на неровной поверхности	Затяните весь крепеж / Переустановите настольную циркулярную пилу на плоскую ровную поверхность
	Пильный диск поврежден	Замените пильный диск

8

ШУМ И ВИБРАЦИИ

Шумовые и вибрационные характеристики приведены в п 2.

Указанный в настоящем руководстве по эксплуатации уровень шума и вибрации измерен по методике измерения, прописанной в стандарте, и может быть использован для сравнения. Однако если машина будет использована для выполнения других работ с применением рабочих инструментов, не предусмотренных изготовителем, или техническое обслуживание не будет отвечать предписаниям, то уровень вибрации может быть иным.

9

ХРАНЕНИЕ

Во время назначенного срока службы, храните машину в сухом отапливаемом помещении. Рекомендуемая температура хранения от 0 °С до +40 °С. Храните машину в фирменной упаковке.

Во время транспортировки недопустимо прямое воздействие осадков, прямых солнечных лучей, нагрева и ударов. Транспортировка должна осуществляться только в фирменной упаковке при температуре окружающей среды от - 20 °С до + 40°С.

10

АКСЕССУАРЫ

Аксессуары можно заказать по каталогу, указав их порядковый номер. Каталог продукции можно найти на официальном сайте компании.

11

УТИЛИЗАЦИЯ

Машина, выработавшая назначенный срок службы, подлежит утилизации в соответствии с правилами, установленными природоохранным и иным законодательством страны, в которой машина эксплуатируется.

ООО «КЛС-Трейд»
141402, МО, г/о Химки, ул. Ленинградская, стр. 25,
пом.10

Тел. горячей линии
8-800-333-03-30